



ART.-NO. **KM 3898**

DE	Gebrauchsanleitung	Küchenmaschine	4
GB	Instructions for use	Food Processor	9
FR	Mode d'emploi	Robot de cuisine	14
NL	Gebruiksaanwijzing	Keukenmachine	19
ES	Instrucciones de uso	Robot de cocina	24
IT	Manuale d'uso	Robot da cucina	29
DK	Brugsanvisning	Køkkenmaskine	34
SE	Bruksanvisning	Köksmaskin	39
FI	Käyttöohje	Yleiskone	44
PT	Manual de instruções	Robot de cozinha	49
PL	Instrukcja obsługi	Robot kuchenny	54
GR	Οδηγίες χρήσεως	Κουζίνομηχανή	59

Liebe Kundin, lieber Kunde,

wir wünschen Ihnen mit dem Qualitätsprodukt aus dem Hause SEVERIN viel Freude und bedanken uns für Ihr Vertrauen.

Die Marke SEVERIN steht seit über 120 Jahren für Beständigkeit, deutsche Qualität und Entwicklungskraft. Jedes Gerät wurde mit Sorgfalt hergestellt und geprüft.

Mit der sprichwörtlichen Sauerländer Gründlichkeit, Genauigkeit und Ehrlichkeit überzeugt das Familienunternehmen aus Sundern seit der Gründung 1892 mit innovativen Produkten Kunden in aller Welt.

In den sieben Produktgruppen Kaffee, Frühstück, Küche, Grillen, Haushalt, Personal Care und Kühlen & Gefrieren bietet SEVERIN mit über 250 Produkten ein umfassendes Elektrokleingeräte-Sortiment. Für jeden Anlass das richtige Produkt!

Lernen Sie die SEVERIN-Produktvielfalt kennen und besuchen Sie uns unter **www.severin.de** oder **www.severin.com**.

**Ihre
Geschäftsleitung und Mitarbeiter
der SEVERIN Elektrogeräte GmbH**

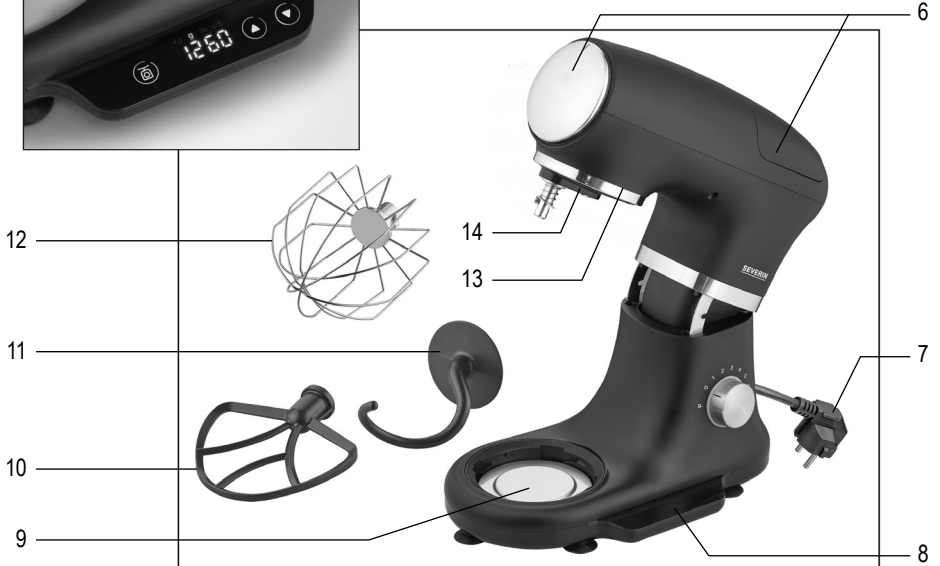

Küchenmaschine

Liebe Kundin, lieber Kunde,

lesen Sie die Gebrauchsanweisung sorgfältig vor der Benutzung des Gerätes durch und bewahren Sie diese für den weiteren Gebrauch auf. Das Gerät darf nur von Personen benutzt werden, die mit den Sicherheitsanweisungen vertraut sind.

Anschluss

Das Gerät nur an eine vorschriftsmäßig installierte Schutzkontaktsteckdose anschließen. Die Netzspannung muss der auf dem Typenschild des Gerätes angegebenen Spannung entsprechen. Das Gerät entspricht den Richtlinien, die für die CE-Kennzeichnung verbindlich sind.

Aufbau

1. Rührarm
2. Entriegelungshebel für Rührarm
3. Motoreinheit
4. Drehregler
5. Display
6. Abdeckungen der Aufnahmen für separat bestellbares Zubehör
7. Anschlussleitung mit Netzstecker
8. Typenschild (Geräteunterseite)
9. Wiegefläche
- Röhreinsätze:
10. Flachrührer
11. Knethaken
12. Schneebesens
13. LED zur Beleuchtung der Rührschüssel
14. Aufnahme für Röhreinsätze
15. Rührschüssel
16. Spritzschutz mit Einfüllöffnung

Sicherheitshinweise

- Um Gefährdungen zu vermeiden und um Sicherheitsbestimmungen einzuhalten, dürfen Reparaturen am Gerät und an der Anschlussleitung nur durch unseren Kundendienst durchgeführt werden. Daher im Reparaturfall unseren Kundendienst telefonisch oder per Mail kontaktieren (siehe Service-Adressen im separaten Garantieheft oder auf www.severin.de).
- Die LED zur Beleuchtung der Rührschüssel kann nicht ausgetauscht werden.
- Das Gerät stets ausschalten und den Netzstecker ziehen,
 - vor dem Einsetzen und Entnehmen der Röhreinsätze,
 - bei nicht vorhandener Aufsicht,
 - nach jedem Gebrauch,
 - bei Störungen während des Betriebes,
 - vor jeder Reinigung.
- Den Netzstecker nicht an der Anschlussleitung aus der Steckdose ziehen, sondern den Netzstecker anfassen. Den Netzstecker nicht mit feuchten Händen anfassen.
- Die Einstellungen für das jeweilige Zubehör können den Tabellen in den Kapiteln ‚Drehhalter‘ und ‚Röhreinsätze‘ entnommen werden.
- **Warnung!** Ein nicht bestimmungsgemäßer Gebrauch (Missbrauch) des Gerätes kann zu Verletzungen führen.
- **Warnung!** Das Gerät nur benutzen, wenn der Röhreinsatz und die Rührschüssel korrekt montiert sind.
- Die Motoreinheit darf aus Gründen der elektrischen Sicherheit nicht mit Flüssigkeiten behandelt oder gar darin eingetaucht werden.
- Die abnehmbaren Einzelteile direkt nach dem Gebrauch im Spülwasser oder in der Spülmaschine reinigen und gründlich abtrocknen.
- Nähere Angaben zur Reinigung dem Abschnitt ‚Reinigung und Pflege‘

- entnehmen.
- **Vorsicht beim Einfüllen von heißen Flüssigkeiten in die Rührschüssel, da diese in Form eines plötzlich auftretenden Dampfschwadens aus dem Gerät austreten können.**
- **Das Gerät ist dazu bestimmt, im Haushalt und ähnlichen Anwendungen verwendet zu werden, wie z.B.**
 - in Küchen für Mitarbeiter in Läden, Büros und ähnlichen Arbeitsumgebungen,
 - in landwirtschaftlichen Betrieben,
 - von Kunden in Hotels, Motels und weiteren typischen Wohnumgebungen,
 - in Frühstückspensionen.
- **Das Gerät kann von Personen mit reduzierten physischen, sensorischen oder mentalen Fähigkeiten oder Mangel an Erfahrung und/oder Wissen benutzt werden, wenn sie beaufsichtigt oder bezüglich des sicheren Gebrauchs des Gerätes unterwiesen wurden und die daraus resultierenden Gefahren verstanden haben.**
- **Dieses Gerät darf nicht von Kindern benutzt werden. Das Gerät und seine Anschlussleitung sind von Kindern fernzuhalten.**
- **Kinder dürfen nicht mit dem Gerät spielen.**
- **Kinder von Verpackungsmaterial fernhalten. Es besteht u.a. Erstickungsgefahr!**
- **Vor der Inbetriebnahme das komplette Gerät inkl. Anschlussleitung und eventueller Zubehörteile auf Mängel und Beschädigungen überprüfen, die die Funktionssicherheit des Gerätes beeinträchtigen könnten. Falls das Gerät z.B. zu Boden gefallen ist oder an der Anschlussleitung gezogen wurde, können von**

- außen nicht erkennbare Schäden vorliegen. In diesen Fällen das Gerät nicht in Betrieb nehmen.
- Das Gerät auf eine stabile, ebene Fläche stellen.
- Die Anschlussleitung nicht herunterhängen lassen.
- Weder das Gerät noch die Anschlussleitung dürfen äußerer Hitzeeinwirkung ausgesetzt werden.
- Niemals in die laufenden Rührsätze greifen oder mit einem Teigschaber, Kochlöffel oder ähnlichem hineinlangen.
- Vor dem Einstecken des Netzsteckers sicherstellen, dass sich der Drehknebel auf der Position ‚0‘ befindet.
- Nach dem Ausschalten den Motorstillstand abwarten, bevor der Spritzschutz abgenommen oder der Rührarm angehoben wird! Keine Teile berühren, die sich noch in Bewegung befinden!

Bestimmungsgemäße Verwendung

- Die Küchenmaschine ist zum Wiegen und Rühren von Lebensmitteln und bei Verwendung der separaten Zubehörteile zum Mixen und Zerkleinern von Lebensmitteln bestimmt.
- Die Waage ist ein Haushaltsgerät und daher nicht für den medizinischen oder gewerblichen Betrieb geeignet. Das Gerät ist nicht amtlich geeicht.
- Die Waage hat eine maximale Tragkraft von bis zu 7,5 kg.
- Das Gerät darf nur mit dem Originalzubehör und für den beschriebenen Einsatzzweck betrieben werden.
- Eine andere, in der Anleitung nicht genannte Verwendung (Fehlwendung), gilt als nicht bestimmungsgemäß und kann zu schweren Verletzungen oder Schäden am Gerät führen.
- Wird das Gerät falsch bedient oder zweckentfremdet verwendet, kann keine Haftung für evtl. auftretende Schäden übernommen werden.

Zusätzliches Zubehör

- Die Küchenmaschine kann mit separat erhältlichem Zubehör ausgestattet werden.
 - Das Zubehör kann auf unserer Homepage <http://www.severin.de> unter dem Unterpunkt „Service / Ersatzteil-Shop“ bestellt werden.
 - Fleischwolf ZB 5591
 - Gemüsereibe ZB 5592
 - Standmixer-Aufsatz ZB 5593
 - Ersatz-Rührschüssel ZB 5595
 - Pasta-Aufsatz ZB 5594
- Aktuelle Informationen zu weiterem Zubehör finden Sie jederzeit auf unserer Homepage.

Vor der ersten Inbetriebnahme

- Packen Sie das Gerät vollständig aus und entfernen Sie eventuelle Verpackungsreste und Aufkleber. Entfernen Sie nicht das Typenschild!
- Reinigen Sie die abnehmbaren Teile wie unter *„Reinigung und Pflege“* angegeben.

Kurzzeitbetrieb

Das Gerät ist für Kurzzeitbetrieb (KB 10 Min.) ausgelegt, d.h. Sie können es max. 10 Minuten benutzen. Dann muss das Gerät zum Abkühlen für 20 Minuten ausgeschaltet werden.

Überhitzungsschutz

Das Gerät besitzt einen eingebauten Überhitzungsschutz, der das Gerät bei Überhitzung abschaltet. Lassen Sie das Gerät dann bis auf Zimmertemperatur abkühlen, bevor sie es erneut benutzen.

Automatische Abschaltung





- Das Gerät schaltet sich nach 10 Minuten Laufzeit ab. Danach muss es 20 Minuten abkühlen.
- Wird das Gerät für ca. 2 Minuten nicht bedient, schaltet sich das Display aus.
- Sobald der Rührarm nach oben bewegt wird, schaltet sich das Gerät ebenfalls ab und muss nach dem Absenken des Rührarms wieder gestartet werden.

Leuchtring und Beleuchtung der Rührschüssel

Der Leuchtring am Drehregler und die LED zur Beleuchtung der Rührschüssel blinken, während das Gerät auf eine Eingabe wartet. Während des Mixvorgangs leuchten sie dauerhaft.

Display

Im Display werden die ausgewählten Funktionen, das Gewicht und die Laufzeiten angezeigt. Außerdem können die Laufzeit und die Gewichtseinheit ausgewählt werden.

Symbol	Funktion
	Anzeige Mixvorgang
	Anzeige Wiegevorgang und Taringen der Waage
	Anzeige Restlaufzeit bzw. Dauer im Mixvorgang oder Gewicht im Wiegevorgang
	Auswahl Laufzeit im Mixvorgang oder Auswahl zwischen den Einheiten kg, g, lb und oz im Wiegevorgang



Drehshalter

Mit dem Drehshalter können die Geschwindigkeitsstufen zwischen 0 und 8 oder die Pulse-Funktion ausgewählt werden.

Stufe	Bezeichnung	Verwendung
0	Aus	Vor jedem Zubehörwechsel, nach dem Gebrauch
1	Niedrigste Drehzahl	Zum langsamen Anrühren, erstes Mischen von Zutaten, zum Kneten
2-3	Niedrige Drehzahl	Zum Quirlen, Unterheben und Untermischen von Zutaten, zum Kneten
4-6	Mittlere Drehzahl	Für alle Rührarbeiten
7-8	Hohe Drehzahl	Zum Schlagen von Eischnee und Sahne
P	Pulse	Für kurzes Mixen auf höchster Stufe

Röhreinsätze

Die Röhreinsätze gemäß folgender Tabelle auswählen. Zum langsamen Vermischen der Zutaten immer erst auf Stufe 1 starten.

Einsatz	Symbol	Verwendung	Empfohlene Geschwindigkeit
Flachrührer		Leichte weiche Teige, z.B. Rührteig, Biskuit und Pudding	1-6
Schneebesen		Sahne, Eischnee und Mousse	7-8
Knethaken		Schwere Teige, z.B. Brotteig, Pizzateig, Hefeteig	1-3

Bedienung

- Das Gerät muss ausgeschaltet und der Netzstecker gezogen sein, bevor Sie die Röhreinsätze montieren, wechseln, entfernen oder reinigen.
- Stellen Sie sicher, dass die Rührschüssel verriegelt ist, bevor Sie den Mixvorgang starten!
- Warten Sie den Motorstillstand nach dem Ausschalten ab! Berühren Sie keine Teile, die sich noch in Bewegung befinden.

Rührschüssel einsetzen und Zutaten einfüllen

- Stecken Sie den Netzstecker ein.
- Es ertönen Signaltöne, der Leuchtring und die LED blinken.
- Ziehen Sie den Entriegelungshebel nach oben. Der Rührarm bewegt sich automatisch nach oben. Drücken Sie mit den Händen nach, bis er einrastet. Die Taste (⏻) leuchtet und im Display werden **kg** und **0.000** angezeigt.
- Setzen Sie die Rührschüssel locker auf, sodass die Ausbuchtungen an der Schüssel in die Aussparungen am Gerät greifen.
- Drücken Sie einmal die Taste (⏻) um die Waage zu tarieren.
- Füllen Sie die Zutaten ein, bis im Display die gewünschte Menge angezeigt wird.
- Stellen Sie stets sicher, dass kein Teig an der Außenwand der Schüssel auf die Wiegefläche läuft.
- Verriegeln Sie die Rührschüssel durch Drehung im Uhrzeigersinn.

Tipp! Zum Abwiegen von weiteren Zutaten während der Zubereitung, schalten Sie das Gerät aus, nehmen Sie den Spritzschutz ab und ziehen Sie den Entriegelungshebel nach oben, um den Rührarm zu lösen. Entriegeln Sie die Rührschüssel, drücken Sie die Taste (⏻) und wiegen Sie die Zutaten ab.

Röhreinsatz einsetzen

- Wählen Sie einen Röhreinsatz aus.
- Setzen Sie den Röhreinsatz so in den Rührarm ein, dass der Stift am Rührarm in die Aussparung am Röhreinsatz greift. Schieben Sie den Röhreinsatz soweit es geht nach oben. Verriegeln Sie den Röhreinsatz gegen den Uhrzeigersinn. Kontrollieren Sie den festen Sitz.
- Um den Rührarm abzusenken, ziehen Sie den Entriegelungshebel nach oben und drücken Sie den Rührarm nach unten, bis er hörbar einrastet.
- Die Taste (😊) leuchtet und im Display wird **00:00** angezeigt.
- Setzen Sie den Spritzschutz von links auf die Rührschüssel auf.

Betrieb

- Drehen Sie den Reglerknopf langsam in die gewünschte Drehzahlstufe.
- Starten Sie immer zuerst mit Stufe 1 um die Zutaten zu vermischen.

Tipp! Timer

- Sobald das Gerät eingeschaltet wird, wird im Display die Laufzeit angezeigt.
- Wird **vor** dem Einschalten die gewünschte Zubereitungsdauer mit den Tasten ▲ und ▼ in 10-Sekunden-Schritten eingestellt, stoppt das Gerät nach Ablauf der Zeit. Es ertönen Signaltöne und der Leuchtring blinkt.
- Um das Gerät nach Ablauf des Timers erneut zu starten, muss der Drehregler zunächst auf **0** gestellt werden.

- Falls weitere Zutaten während des Rühr- oder Knetvorgangs eingefüllt werden sollen, ohne diese zu wiegen, können Sie sie durch die Einfüllöffnung im Spritzschutz hinzufügen.

- Zutaten können am Rand der Rührschüssel anhaften und werden nicht von den Rührinsätzen erfasst. Stellen Sie das Gerät dann aus und schaben Sie die Zutaten vom Rand ab.

Nach dem Betrieb

- Schalten Sie das Gerät aus und ziehen Sie den Netzstecker. Warten Sie den Motorstillstand ab.
- Nehmen Sie den Spritzschutz ab.
- Ziehen Sie den Entriegelungshebel nach oben. Der Rührarm bewegt sich automatisch nach oben. Drücken Sie mit den Händen nach, bis er einrastet.
- Drehen Sie den Rührinsatz im Uhrzeigersinn und lösen Sie ihn ab.
- Drehen Sie die Rührschüssel gegen den Uhrzeigersinn und nehmen Sie sie ab.
- Entnehmen Sie die Lebensmittel nach der Zubereitung aus der Rührschüssel.
- Reinigen Sie die Einzelteile wie unter ‚Reinigung und Pflege‘ beschrieben.

Rezept für Prüfinstitute

1925 g Mehl und 1386 g Wasser auf höchster Stufe für 8 Minuten mixen.

Reinigung und Pflege

- Schalten Sie vor jeder Reinigung das Gerät aus, ziehen Sie den Netzstecker und warten Sie den Motorstillstand ab.
- Verwenden Sie keine scharfen und scheuernden Reinigungsmittel.
- Die Motoreinheit darf aus Gründen der elektrischen Sicherheit nicht mit Wasser behandelt werden oder gar darin eingetaucht werden.
- Reinigen Sie die Motoreinheit nur mit einem weichen feuchten Tuch.
- Stellen Sie stets sicher, dass die Wiegefläche an der Motoreinheit sauber ist. Eventuelle Teigreste auf und neben der Wiegefläche müssen entfernt werden, z.B. mit einem feuchten Tuch.
- Nehmen Sie den Spritzschutz, die Rührinsätze und die Rührschüssel ab und reinigen Sie sie nach dem Gebrauch sofort mit heißem Wasser unter Zugabe von Geschirrspülmittel. Die Teile können auch in der Spülmaschine gereinigt werden.
- Hinweis: Bei Reinigung in der Spülmaschine kann sich die Kupplung des Schneebesens innen verfärben. Dies stellt keinen Mangel dar und der Schneebesens kann wie gewohnt weiter verwendet werden.
- Bei Bedarf können Sie die Abdeckung für die Aufnahme von Zubehör am Kopf des Rührarms zur Reinigung abnehmen. Greifen Sie dazu in den Spalt an der Unterseite der Abdeckung und nehmen Sie die Abdeckung ab. Setzen Sie die Abdeckung wieder so auf, dass sich die Striche (– –) gegenüberstehen.
- Die Abdeckung für die Aufnahme von Zubehör am unteren Teil des Rührarms können Sie ebenfalls abnehmen.

Ersatzteile und Zubehör

Ersatzteile oder Zubehör können bequem im Internet auf unserer Website <http://www.severin.de> unter dem Unterpunkt „Service Center / Ersatzteil-Shop“ bestellt werden.

Entsorgung



Geräte, die mit diesem Symbol gekennzeichnet sind, müssen getrennt vom Hausmüll entsorgt werden. Diese Geräte enthalten wertvolle Rohstoffe, die wiederverwertet werden können. Eine ordnungsgemäße Entsorgung schützt die Umwelt und die Gesundheit Ihrer Mitmenschen. Ihre Gemeindeverwaltung bzw. Ihr Fachhändler gibt Auskunft über die ordnungsgemäße Entsorgung.

Food Processor

Dear Customer,

Before using the appliance, read the following instructions carefully and keep this manual for future reference. The appliance must only be used by persons familiar with these instructions.

Connection to the mains supply

This appliance must only be connected to a correctly installed power socket with an earth connection.

Make sure that the supply voltage corresponds with the voltage marked on the rating label of the appliance. This product complies with all binding CE labelling directives.

Appliance Parts and Accessories

1. Mixer arm
2. Mixer arm release lever
3. Motor unit
4. Control knob
5. Display
6. Covers for containers for accessories, which can be ordered separately
7. Power cord with plug
8. Nameplate (appliance underside)
9. Weighing surface

Attachments:

10. Flat beater
11. Dough hook
12. Whisk
13. LED for illuminating the mixing bowl
14. Attachment holder
15. Mixing bowl
16. Splash guard with filling opening

Safety instructions

- In order to avoid hazards and to comply with safety regulations, any repairs to the appliance and the power cord must only be carried out by our customer service. Therefore, in the event of a repair being needed, please contact our customer service by phone or email (see our service addresses in the separate warranty booklet or on www.severin.de).
- The LED for illuminating the mixing bowl cannot be replaced.
- Always switch off the appliance and pull out the plug,
 - before inserting or removing attachments,
 - if supervision is not available,
 - after every use,
 - in the event of problems during operation,
 - before cleaning, every time.
- Do not take the power plug out of the socket by pulling on the power cord, but hold the power plug to take it out. Never handle the mains plug with wet hands.
- The settings for the individual accessories can be found in the tables in the “*Control Knob*” and “*Attachments*” sections.
- **Warning!** Improper use (misuse) of the appliance may cause personal injury.
- **Warning!** The appliance must only be used if the mixing bowl and the attachment are correctly mounted.
- For reasons of electrical safety, the motor unit must never come into contact with liquids or be immersed in them.
- Immediately after use, clean the removable parts with water or in the dishwasher and dry them thoroughly.
- For more information on cleaning, please refer to the *Cleaning and Care* section.
- Be careful when pouring hot liquids into the mixing bowl, as they could escape from the appliance in the form of a sudden blast of steam.

- This appliance is intended for household use and similar applications, such as
 - in kitchens used by employees in shops, offices and similar work environments,
 - in agricultural settings,
 - by customers in hotels, motels and other typical residential environments,
 - in establishments offering bed and breakfast.
- In the event that this appliance is to be used by persons with reduced physical, sensory or mental capabilities or with lack of experience or knowledge, the user must be supervised or instructed regarding the safe use of the appliance and must have an understanding of the consequent potential risks of danger.
- This appliance must not be used by children. This appliance and its power cord must be kept out of the reach of children.
- Children must not play with this appliance.
- Keep all packaging material out of the reach of children. There is a risk of suffocation!
- Before commissioning, check the whole appliance, including the power cord and any accessories, to ensure that there are no defects or damage, which could impair the functional safety of the appliance. For example, if the appliance has fallen onto the floor, or the power cord has been pulled, there may be damage that cannot be seen from the outside. In such cases, do not operate the appliance.
- Always position the appliance on a flat stable surface.
- Never leave the power cord dangling downwards.
- Never allow the appliance or the power cord to be exposed to any external source of heat.
- Never put your fingers or an object (dough scraper, wooden spoon or similar) into the attachments while they are running.

- Before plugging the machine in, make sure that the control knob is set to the “0” position.
- After switching off, wait for the motor to stop running, before removing the splash guard or raising the mixer arm! Do not touch any part of the appliance whilst still in motion!

Intended Use

- The food processor is intended for weighing and stirring food and, when using various accessories, for mixing and chopping food.
- The scale is a household appliance that is not intended for medical or commercial use. The appliance has no official certificate of calibration.
- The scale has a maximum capacity of up to 7.5 kg.
- The appliance must only be operated with the original attachments/accessories and only for the intended purpose as described.
- Any other use not stated in the instructions (misuse) is considered as not intended and can cause severe personal injury or damage to the appliance.
- If the appliance is operated incorrectly or used for purposes other than the intended use, no liability can be accepted for any damage that may occur.

Additional Accessories

- The food processor can be fitted with different attachments that are available separately.
 - Mincer ZB 5591
 - Vegetable grater ZB 5592
 - Stand mixer attachment ZB 5593
 - Spare mixing bowl ZB 5595
 - Pasta attachment ZB 5594
- You can find up-to-date information about other attachments at any time on our homepage.

Before using for the first time

- Unpack the appliance completely and remove any remaining packaging material and stickers. Do not remove the nameplate!
- Clean the removable parts as described in the *Cleaning and Care* section.

Short operation

This appliance is designed with a short operating time (10 mins), i.e. you can use it for a maximum of 10 minutes in one go. Then the unit needs to be switched off for 20 minutes to cool down.

Automatic shutdown

- After running for 10 minutes the appliance switches off automatically. It then needs to cool for 20 minutes.
- If the appliance is not in use for about 2 minutes, the display switches off.
- As soon as the mixer arm is raised, the appliance is also switched off and will need to be started again after the mixer arm has been lowered.

Overheating protection





The appliance has a built-in overheating protection, which switches it off in the event of overheating. Allow the appliance to cool down to room temperature before using it again.

Light ring and illumination of the mixing bowl

The light ring on the control knob and the LED for illuminating the mixing bowl appear flashing when the appliance is waiting for input. They remain permanently lit during the mixing operation.

Display

The display shows the selected functions, weight and running times. You can also select the running time and unit of weight.

Symbol	Function
	Mixing
	Weighing and taring display
	Remaining time or mixing time display or Weight in the weighing process
	Selection of the mixing time or Selection of the units of weight (kg, g, lb, and oz) in the weighing process



Control Knob

The control knob can be used to select speed settings between 0 and 8, or to select the Pulse function.

Speed setting	Designation	Use
0	Off	Before every change of attachment, after use
1	Lowest speed	For slow mixing, initial mixing together of ingredients, kneading
2-3	Low speed	For whisking, folding in and mixing in of ingredients, kneading
4-6	Medium speed	For all mixing tasks
7-8	High speed	For beating egg white and whipping cream
P	Pulse	For short bursts of mixing at the highest speed setting

Attachments



Select attachments in accordance with the table below. For slow mixing of ingredients, always start on speed setting 1.

Attachment	Symbol	Use	Recommended speed
Flat beater		Light soft mixes, e.g. batters, cakes and puddings	1-6
Whisk		Cream, egg white and mousse	7-8
Dough hook		Heavier doughs, e.g. bread dough, pizza dough, yeast dough	1-3

Operation

- The appliance must be switched off and unplugged before attachments are inserted, changed, removed or cleaned.
- Check that the mixing bowl is locked in place before starting the mixing operation!
- After switching off, wait for the motor to stop running! Do not touch any part of the appliance whilst still in motion.

Inserting the mixing bowl and filling it with ingredients

- Plug the appliance in.
- You will hear beeps, and the light ring and LED will flash.
- Pull the release lever upwards. The mixer arm automatically moves upwards. Press with your hands until you hear a click. The  button lights up, and the display shows **kg** and **0.000**.
- Place the mixing bowl such that the protrusions on the bowl fit into the recesses of the appliance.
- Press  the button once to tare the scale.
- Fill the mixing bowl with the ingredients until the desired amount is displayed.
- Care should be taken to ensure that no dough runs out of the bowl onto the weighing surface.
- Turn the mixing bowl clockwise to lock it in place.

Tip! You can weigh other ingredients during cooking by switching off the appliance, removing the splash guard and pulling the release lever upwards to release the mixer arm. Unlock the mixing bowl, press the  button and weigh the ingredients.



Inserting an attachment

- Select an attachment.
- Insert the attachment into the mixer arm so that the pin on the mixer arm engages in the recess in the attachment. Slide the attachment upwards as far as possible. Turn the attachment anti-clockwise to lock into place. Check that it is firmly attached.
- To lower the mixer arm, pull the release lever upwards and press the mixer arm downwards until you hear a click.
- The  button lights up, and the display shows **00:00**.
- Place the splash guard on the mixing bowl from the left side.

Operation

- Turn the control knob slowly to the required speed setting.
- Always start mixing at speed setting 1 to mix the ingredients together.

Tip! Timer

- As soon as the appliance is switched on, the display shows the operational timer setting.
 - If, **before** switching the appliance on, the required mixing time is set using the buttons   in 10 second increments, the appliance will stop after this time has elapsed. You will hear beeps and the light ring flashes.
 - To start the appliance again after the time has elapsed, the control knob must first be set to **0**.
- You can add other ingredients during the mixing or kneading operation without weighing them by adding them through the filling opening in the splash guard.
 - Ingredients may sometimes stick to the edge of the mixing bowl and be missed by the movement of the attachment. If this happens, switch the appliance off and scrape the ingredients off the edge.

After use

- Switch off the appliance and unplug the power cord. Wait for the motor to stop running.
- Remove the splash guard.
- Pull the release lever upwards. The mixer arm automatically moves upwards. Press with your hands until you hear a click.
- Turn the attachment clockwise and take it out.
- Turn the mixing bowl anti-clockwise to take it off.
- After cooking, remove the food from the mixing bowl.
- Clean individual parts as described in the *Cleaning and Care* section.

Recipe for testing institutes

Mix 1925 g flour and 1386 g water at the highest speed setting for 8 minutes.

Cleaning and Care

- Before cleaning the appliance, every time, switch it off, unplug the power cord and wait for the motor to stop running.
- Do not use any sharp or abrasive cleaning materials.
- For reasons of electrical safety, the motor unit must never come into contact with water or be immersed in it.
- When cleaning the motor unit, only use a soft damp cloth.
- Always ensure that the weighing surface on the motor unit is clean. Use a damp cloth to remove dough residues on and around the weighing surface.
- Remove the splash guard, the attachments and the mixing bowl and clean them immediately after use, using hot water with some washing-up liquid in. The parts can also be cleaned in a dishwasher.
- Note: If cleaning them in a dishwasher, there may be some change in the colour of the whisk coupling. This does not constitute a defect and the whisk can continue to be used as before.
- If required, remove the attachment holder cover at the head of the mixer arm for cleaning. To do this, take hold of the gap in the underside of the cover and take the cover off. Put the cover back on so that the lines (– –) are positioned opposite each other.
- You can also remove the attachment holder cover on the lower section of the mixer arm.

Disposal



Devices marked with this symbol must be disposed of separately from your household waste, as they contain valuable materials which can be recycled. Proper disposal protects the environment and human health. Your local authority or retailer can provide information on the matter.

Robot de cuisine

Chère cliente, Cher client,

Avant d'utiliser cet appareil, veuillez lire soigneusement les instructions suivantes et conserver ce manuel pour future référence. L'appareil doit être utilisé exclusivement par des personnes familiarisées avec les présentes instructions.

Branchement au secteur

Branchez l'appareil uniquement à une prise de courant correctement installée et reliée à la terre.

Assurez-vous que la tension d'alimentation correspond à la tension indiquée sur la fiche signalétique de l'appareil.

Ce produit est conforme à toutes les directives relatives au marquage "CE".

Structure de l'appareil et accessoires

1. Bras mélangeur
 2. Levier de déverrouillage du bras mélangeur
 3. Moteur
 4. Sélecteur rotatif
 5. Écran
 6. Couvercles des arbres d'entraînement des accessoires pouvant être commandés séparément
 7. Cordon d'alimentation avec fiche
 8. Plaque signalétique (à la base)
 9. Surface de pesée
- Accessoires :
10. Batteur plat
 11. Crochet de pétrissage
 12. Fouet
13. LED pour l'éclairage du bol mélangeur
 14. Arbre d'entraînement des accessoires
 15. Bol mélangeur
 16. Couvercle anti-éclaboussures avec ouverture de remplissage

Consignes de sécurité

- Afin d'éviter tout danger et de respecter les règles de sécurité, les réparations de l'appareil et du câble de raccordement ne peuvent être effectuées que par notre service clientèle. Par conséquent, pour toute réparation, contactez notre service clientèle par téléphone ou par e-mail (voir les coordonnées du service dans le carnet de garantie séparé ou sur le site web www.severin.de).

- La LED pour l'éclairage du bol mélangeur ne peut pas être remplacée.
- Arrêtez toujours l'appareil et débranchez la fiche de la prise murale,
 - avant d'insérer ou de retirer les accessoires,
 - en l'absence de surveillance,
 - après chaque utilisation,
 - en cas de dysfonctionnement pendant l'utilisation,
 - avant chaque nettoyage.
- Ne débranchez pas l'appareil en tirant sur le cordon ; tirez toujours sur la fiche. Ne touchez pas la fiche si vos mains sont mouillées.
- Les réglages des divers accessoires sont indiqués dans les tableaux des chapitres « *Sélecteur rotatif* » et « *Accessoires* ».
- **Attention !** Une utilisation non conforme à l'usage prévu (utilisation inappropriée) de l'appareil peut provoquer des blessures.
- **Attention !** N'utilisez l'appareil que si l'accessoire et le bol mélangeur sont correctement montés.
- Pour des raisons de sécurité électrique, le bloc moteur ne doit pas entrer en contact avec du liquide et ne doit surtout pas être immergé.
- Après utilisation, nettoyez immédiatement les pièces démontables dans l'eau de vaisselle ou au lave-vaisselle et séchez-les soigneusement.
- Pour plus d'informations sur le nettoyage, consultez la section

« Nettoyage et entretien ».

- Faites attention lorsque vous versez des liquides chauds dans le bol mélangeur, car de la vapeur peut se former soudainement et s'échapper de l'appareil.
- L'appareil est destiné à un usage dans des applications domestiques et similaires, telles que :
 - dans des cuisines pour employés de magasins, bureaux et environnements de travail similaires,
 - dans des exploitations agricoles,
 - par des clients dans les hôtels, les motels et autres environnements résidentiels typiques,
 - dans des chambres d'hôtes.
- L'appareil peut être utilisé par des personnes aux capacités physiques, sensorielles ou mentales réduites ou ne disposant pas d'assez d'expérience et/ou de connaissances, si celles-ci sont supervisées ou ont été instruites de l'utilisation conforme de l'appareil et comprennent les risques qui en découlent.
- Cet appareil ne doit pas être utilisé par les enfants. Gardez l'appareil et son câble de raccordement hors de portée des enfants.
- Surveillez les enfants pour vous assurer qu'ils ne jouent pas avec l'appareil.
- Tenez l'emballage à l'écart des enfants. Risque d'asphyxie, etc.
- Avant la mise en service, vérifiez que l'ensemble de l'appareil, y compris le câble de raccordement et les accessoires éventuels, ne présentent pas de défauts ni de dommages susceptibles de compromettre sa sécurité de fonctionnement. Si, par exemple, l'appareil est tombé au sol ou si le câble de raccordement a été tiré, il peut

y avoir des dommages non visibles de l'extérieur. Dans ces cas-là, n'utilisez pas l'appareil.

- Posez l'appareil sur une surface stable et plane.
- Ne laissez pas le câble de raccordement pendre.
- Ni l'appareil ni le câble de raccordement ne doivent être exposés à une chaleur externe.
- Ne touchez aucun accessoire tournant pendant le fonctionnement et n'insérez aucun ustensile, par exemple spatule, cuillère ou autre.
- Avant de brancher la fiche secteur, assurez-vous que le sélecteur rotatif est sur la position « 0 ».
- Après avoir éteint l'appareil, attendez que le moteur s'arrête avant de retirer le couvercle anti-éclaboussures ou de relever le bras mélangeur ! Ne touchez pas les pièces qui sont encore en mouvement !

Utilisation conforme

- Le robot de cuisine est conçu pour peser et mélanger les aliments et, si vous utilisez les accessoires séparés, pour les mixer et les hacher.
- La balance est un appareil électroménager, elle est donc inadaptée à une utilisation médicale ou commerciale. L'appareil n'est pas officiellement étalonné.
- La capacité de charge maximale de la balance est de 7,5 kg.
- Cet appareil ne doit être utilisé qu'avec les accessoires d'origine et conformément aux instructions du présent manuel.
- Toute utilisation autre que celle spécifiée dans les instructions (mauvaise utilisation) doit être considérée comme inadéquate et peut occasionner des blessures corporelles ou des dommages matériels.
- Nous déclinons toute responsabilité pour les dommages qui pourraient survenir en cas d'utilisation de l'appareil de manière incorrecte ou à des fins autres que celles prévues.

Accessoires additionnels

- Ce robot de cuisine peut être équipé d'accessoires additionnels.
 - Accessoire hachoir ZB 5591
 - Accessoire râpe à légumes ZB 5592
 - Accessoire bol blender ZB 5593
 - Bol de rechange ZB 5595
 - Accessoire pour les pâtes ZB 5594
- Visitez à tout moment notre site Web pour connaître les dernières informations sur les autres accessoires.

Avant la première utilisation

- Déballez complètement l'appareil et retirez tous les résidus d'emballage et les autocollants. Ne retirez pas la plaque signalétique !
- Nettoyez les parties amovibles comme indiqué dans la section « Nettoyage et entretien ».

Brefs intervalles de fonctionnement

L'appareil est destiné à fonctionner exclusivement durant de brefs intervalles et ne devrait par conséquent pas être utilisé au-delà de 10 minutes d'affilée. L'appareil doit ensuite être éteint pendant 20 minutes pour le laisser refroidir.

Arrêt automatique

- L'appareil s'éteint après 10 minutes de fonctionnement. Il doit ensuite refroidir pendant 20 minutes.
- Si l'appareil reste inutilisé pendant environ 2 minutes, l'écran s'éteint automatiquement.
- Dès que le bras mélangeur est déplacé vers le haut, l'appareil s'éteint également et doit être remis en marche si le bras mélangeur est rabaisé.

Protection anti-surchauffe





L'appareil est équipé d'une protection anti-surchauffe qui l'éteint en cas de surchauffe. Laissez l'appareil refroidir à la température ambiante avant de l'utiliser à nouveau.

Anneau lumineux et éclairage du bol mélangeur

L'anneau lumineux sur le bouton rotatif et la LED pour l'éclairage du bol mélangeur clignotent tant que l'appareil est en attente d'une charge. Ils restent allumés en permanence pendant le processus de mixage.

Écran

Les fonctions sélectionnées, le poids et le temps de fonctionnement s'affichent à l'écran. Vous pouvez également sélectionner le temps de fonctionnement et l'unité de poids.

Symbole	Fonction
	Affichage du processus de mixage
	Affichage du processus de pesée et mise à zéro de la balance
	Affichage du temps restant ou de la durée pour le processus de mixage ou Poids du processus de pesée
	Sélection de la durée pour le processus de mixage ou Choix de l'unité entre kg, lb et oz pour le processus de pesage



Sélecteur rotatif

Le sélecteur rotatif permet de sélectionner les vitesses entre 0 et 8 ou la fonction Pulse.

Vitesse	Désignation	Utilisation
0	Éteint	À chaque changement d'accessoire, après utilisation
1	Vitesse très lente	Pour le mélange lent, le premier mélange des ingrédients, pour le pétrissage
2-3	Vitesse lente	Pour le fouettement, l'incorporation et le mélange des ingrédients, pour pétrir
4-6	Vitesse moyenne	Pour tous les travaux de malaxage
7-8	Vitesse élevée	Pour monter les blancs d'œufs et la crème
P	Pulse	Pour un mélange bref à vitesse maximale

Accessoires



Sélectionnez les accessoires selon le tableau suivant. Pour mélanger lentement les ingrédients, commencez toujours par la vitesse lente 1.

Accessoire	Symbole	Utilisation	Vitesse recommandée
Batteur plat		Pâtes fluides légères, par exemple pâte à crêpe, génoise et crèmes	1-6
Fouet		Crème chantilly, blancs d'œufs montés et mousses	7-8
Crochet de pétrissage		Pâte épaisse, par exemple pâte à pain, pâte à pizza, pâte levée	1-3

Utilisation

- Éteignez l'appareil et débranchez la fiche secteur avant de monter, changer, retirer ou de nettoyer les accessoires.
- Assurez-vous que le bol mélangeur est bien verrouillé avant de lancer le processus de mixage !
- Attendez que le moteur s'arrête après la mise hors tension ! Ne touchez pas les pièces qui sont encore en mouvement.

Insérer le bol mélangeur et peser les ingrédients

- Branchez la fiche.
- Des signaux sonores retentissent, l'anneau lumineux et la LED clignotent.
- Tirez le levier de déverrouillage vers le haut. Le bras mélangeur se déplace automatiquement vers le haut. À la main, faites-le s'encliquer. La touche  s'allume et l'écran affiche **kg** et **0.000**.
- Placez lâchement le bol mélangeur de manière à ce que les saillies du bol s'insèrent dans les encoches de l'appareil.
- Appuyez une fois sur la touche  pour mettre la balance à zéro.
- Versez les ingrédients dans le bol jusqu'à ce que la quantité voulue s'affiche à l'écran.
- Veillez toujours à ce qu'il n'y ait pas de pâte qui coule le long de la paroi extérieure du bol jusque sur la surface de pesée.
- Verrouillez le bol mélangeur en le tournant dans le sens horaire.

Conseil ! Pour peser d'autres ingrédients au cours de la préparation, éteignez l'appareil, retirez la protection anti-éclaboussures et tirez le levier de déverrouillage vers le haut pour desserrer le bras mélangeur. Déverrouillez le bol mélangeur, appuyez sur la touche  et pesez les ingrédients.

Insérer un accessoire

- Sélectionnez un accessoire.
- Insérez un accessoire dans le bras mélangeur de telle sorte que la tige du bras mélangeur s'engage dans le trou de l'accessoire. Poussez l'accessoire vers le haut jusqu'à la butée. Verrouillez l'accessoire dans le sens contraire des aiguilles d'une montre. Vérifiez qu'il est bien en place.
- Pour abaisser le bras mélangeur, tirez le levier de déverrouillage vers le haut et faites descendre le bras mélangeur jusqu'au clic de verrouillage.
- La touche  s'allume et l'écran affiche **00:00**.
- Placez le couvercle anti-éclaboussures sur le bol mélangeur en le ramenant depuis la gauche.

Fonctionnement

- Tournez lentement le sélecteur rotatif à la vitesse souhaitée.
- Commencez toujours par la vitesse 1 pour mélanger les ingrédients.

Conseil !

Minuterie

- Dès que l'appareil est mis en marche, l'écran affiche la durée.
- Si **avant** la mise en marche, le temps de préparation souhaité est réglé avec les touches ▲ et ▼ par paliers de 10 secondes, l'appareil s'arrête une fois le temps écoulé. Des signaux sonores se font entendre et l'anneau rétro-éclairé clignote.
- Après écoulement du temps de la minuterie, le sélecteur rotatif devra d'abord être remis sur **0** avant de pouvoir faire redémarrer l'appareil.
- Si vous souhaitez ajouter d'autres ingrédients au cours du processus de mélange ou de pétrissage sans les peser, vous pouvez les ajouter via l'ouverture dans la protection anti-éclaboussures.

- Des ingrédients peuvent adhérer aux bords du bol mélangeur et ne sont pas travaillés par les accessoires. Éteignez l'appareil et raclez les ingrédients collés sur les bords.

Après l'utilisation

- Éteignez l'appareil et débranchez-le. Attendez que le moteur s'arrête.
- Retirez le couvercle anti-éclaboussures.
- Tirez le levier de déverrouillage vers le haut. Le bras mélangeur se déplace automatiquement vers le haut. À la main, faites-le s'encliqueter.
- Faites tourner l'accessoire dans le sens des aiguilles d'une montre et retirez-le.
- Faites tourner le bol mélangeur dans le sens contraire des aiguilles d'une montre et retirez-le.
- Retirez les aliments du bol mélangeur dès que la préparation est terminée.
- Nettoyez les différentes pièces tel que décrit dans la section « *Nettoyage et entretien* ».

Recette à l'attention des laboratoires d'essai

Mélanger pendant 8 minutes à vitesse maximale 1925 g de farine et 1386 g d'eau.

Nettoyage et entretien

- Éteignez l'appareil, débranchez-le et attendez que le moteur s'arrête complètement avant chaque nettoyage.
- N'utilisez pas de détergent agressif ou abrasif.
- Pour des raisons de sécurité électrique, le bloc moteur ne doit pas entrer en contact avec de l'eau et ne doit surtout pas être immergé.
- Nettoyez le bloc moteur uniquement à l'aide d'un chiffon doux et humide.
- Assurez-vous toujours que la surface de pesée sur le moteur est propre. Éliminez les restes éventuels de pâte sur et à côté de la surface de pesée, avec un chiffon humide par exemple.
- Après utilisation, retirez le couvercle anti-éclaboussures, les accessoires et le bol mélangeur et nettoyez-les immédiatement à l'eau chaude additionnée de liquide vaisselle. Les pièces peuvent également être nettoyées au lave-vaisselle.
- Remarque : Lors du nettoyage au lave-vaisselle, l'intérieur du raccord du fouet peut se décolorer. Le fouet n'est pas défectueux et peut toujours être utilisé.
- Vous pouvez retirer au besoin le couvercle de l'arbre d'entraînement de l'accessoire sur la tête du bras mélangeur pour le nettoyer. Insérez vos doigts dans l'espace situé au bas du couvercle et retirez le couvercle. Remplacez le couvercle de manière à ce que les traits (– –) coïncident.
- Vous pouvez également retirer le couvercle de l'arbre d'entraînement de l'accessoire sur la face inférieure du bras mélangeur.

Mise au rebut



Les appareils qui portent ce symbole doivent être collectés et traités séparément de vos déchets ménagers, car ils contiennent des matériaux précieux qui peuvent être recyclés. En vous débarrassant correctement de ces appareils, vous contribuez à la prévention de potentiels effets négatifs sur la santé humaine et l'environnement. Votre mairie ou le magasin auprès duquel vous avez acquis l'appareil peuvent vous donner des informations à ce sujet.

Keukenmachine

Beste klant

Voordat men dit apparaat gebruikt, moet men de volgende instructies goed doorlezen en deze handleiding bewaren voor latere referentie. Dit apparaat mag alleen gebruikt worden door personen die bekend zijn met de gebruiksaanwijzing.

Aansluiting

Sluit het apparaat alleen aan op een correct geïnstalleerd geaard stopcontact.

Wees zeker dat de op het typeplaatje aangegeven spanning overeenkomt met de netspanning. Dit product komt overeen met de richtlijnen aangegeven op het CE-label.

Apparaatassemblage en accessoires

1. Roerarm
 2. Ontgrendeling roerarm
 3. Motorunit
 4. Draairegelaar
 5. Display
 6. Afdekkingen voor het opbergen van de afzonderlijk te bestellen accessoires
 7. Snoer met stekker
 8. Typeplaatje (aan de onderzijde)
 9. Weegoppervlak
- Roerinzetstukken:
10. Vlakke klopper
 11. Kneedhaken
 12. Garde
13. LED voor het verlichten van de mengkom
 14. Houder voor roerinzetstukken
 15. Mengkom
 16. Spatscherm met vulopening

Veiligheidsinstructies

- Om gevaar te vermijden en om te voldoen aan veiligheidsvoorschriften, mogen reparaties aan het apparaat en het netsnoer alleen door onze klantenservice worden uitgevoerd. Neem daarom in geval van reparatie telefonisch of per email contact op met onze klantenservice (zie de service-adressen in het afzonderlijke garantieboekje of op www.severin.de).
- De LED die de mengkom verlicht kan

niet vervangen worden.

- Het apparaat steeds uitschakelen en de stekker uit het stopcontact halen,
 - voor het aanbrengen en uitnemen van de roerinzetstukken.
 - als er geen toezicht is,
 - na elk gebruik,
 - bij storingen tijdens het gebruik,
 - voor het reinigen.
- Trek de stekker niet aan het snoer uit het stopcontact, maar pak de stekker vast. Raak de stekker niet aan met natte handen.
- De instellingen voor het betreffende accessoire kunnen worden afgelezen in de tabellen in de hoofdstukken 'Draaischakelaar' en 'Roerinzetstukken'.
- **Waarschuwing!** Verkeerd gebruik (misbruik) van het apparaat kan tot verwondingen leiden.
- **Waarschuwing!** Gebruik het apparaat alleen als de roerinzet en de mengkom correct zijn geïnstalleerd.
- Om redenen van elektrische veiligheid mag de motorunit niet met vloeistoffen worden behandeld of er helemaal in worden ondergedompeld.
- Reinig de uitneembare losse onderdelen direct na gebruik in afwaswater of in de vaatwasser en droog ze goed af.
- U kunt gedetailleerde informatie over schoonmaken vinden in het hoofdstuk *Reiniging en onderhoud*.
- Wees voorzichtig bij het gieten van hete vloeistoffen in de mengkom, deze kunnen uit het apparaat ontsnappen

in de vorm van een plotselinge stoompluim.

- Het apparaat is bedoeld voor huishoudelijk gebruik en soortgelijke toepassingen, bijv.
 - in keukens voor werknemers van winkels, kantoren en soortgelijke werkomgevingen,
 - in landbouwbedrijven,
 - door klanten in hotels, motels en andere typische woonomgevingen,
 - in bed & breakfasts.
- Het apparaat mag worden gebruikt door personen met verminderde fysieke, sensorische of mentale vermogens of een gebrek aan ervaring en/of kennis, mits ze onder toezicht staan of zijn geïnstrueerd in het veilige gebruik van het apparaat en de daaruit voortvloeiende gevaren hebben begrepen.
- Dit apparaat is niet bedoeld voor gebruik door kinderen. Houd het apparaat en het netsnoer buiten bereik van kinderen.
- Kinderen mogen niet met het apparaat spelen.
- Houd kinderen uit de buurt van verpakkingsmateriaal. Er bestaat onder andere verstikkingsgevaar!
- Controleer voor de inbedrijfstelling het complete apparaat inclusief het netsnoer en eventuele accessoires op defecten en beschadigingen die de functionele betrouwbaarheid van het apparaat nadelig kunnen beïnvloeden. Als het apparaat bijvoorbeeld op de grond is gevallen of aan het snoer is getrokken, kan er schade ontstaan die van buitenaf niet zichtbaar is. Gebruik het apparaat in dergelijke gevallen niet.
- Plaats het apparaat op een stabiele, vlakke ondergrond.
- Laat het netsnoer niet naar beneden hangen.
- Het apparaat noch het netsnoer mogen aan externe whitte worden blootgesteld.
- Grijp nooit in de roterende roerinzetstukken en reik er nooit in met een spatel, een houten lepel of iets dergelijks.

- Voor het insteken van de stekker nagaan of de draaiknop in de stand '0' staat.
- Wacht na het uitschakelen tot de motor stilstaat voordat u de spatbescherming verwijderd of de roerarm optilt! Raak geen onderdelen aan die nog in beweging zijn!

Bestemmingsconform gebruik

- De keukenmachine is ontworpen voor het wegen en roeren van levensmiddelen en, bij gebruik van de losse accessoires, voor het mixen en hakken ervan.
- De weegschaal is een huishoudapparaat en daardoor niet geschikt voor medisch of commercieel gebruik. Het apparaat is niet officieel geijkt.
- De weegschaal heeft een maximaal draagvermogen van tot 7,5 kg.
- Het apparaat mag alleen met de originele accessoires en voor het beschreven doel worden gebruikt.
- Elk ander gebruik dat niet in de instructies wordt genoemd (verkeerd gebruik), wordt niet als beoogd gebruik beschouwd en kan leiden tot ernstig letsel of schade aan het apparaat.
- Als het apparaat onjuist wordt bediend of wordt gebruikt voor een doel waarvoor het niet is bedoeld, kan geen aansprakelijkheid worden aanvaard voor eventuele schade.

Extra accessoires

- De keukenmachine kan worden uitgerust met apart verkrijgbare accessoires.
 - Vleesmolen ZB 5591
 - Groenterasp ZB 5592
 - Standmixer opzetstuk ZB 5593
 - Vervang mengkom ZB 5595
 - Pasta-opzetstuk ZB 5594
- Actuele informatie over andere accessoires vindt u te allen tijde op onze homepage.

Vóór het eerste gebruik

- Pak het apparaat volledig uit en verwijder eventuele verpakkingsresten en stickers. Verwijder het typeplaatje niet!
- Reinig de verwijderbare onderdelen zoals aangegeven onder *Reiniging en onderhoud*.

Gebruik gedurende korte duur

Het apparaat is ontworpen voor kortstondig gebruik (korte duur 10 min.), d.w.z. u kunt het maximaal 10 minuten gebruiken. Daarna moet het apparaat 20 minuten uitgeschakeld worden om af te koelen.

Automatische uitschakeling

- Het apparaat schakelt zich na 10 minuten looptijd uit. Daarna moet het 20 minuten afkoelen.
- Als het apparaat ca. 2 minuten niet wordt gebruikt, wordt het display uitgeschakeld.
- Ook van zodra de roerarm omhoog wordt bewogen, schakelt het apparaat uit en moet het opnieuw worden gestart nadat de roerarm is neergelaten.

Beveiliging tegen oververhitting





Het apparaat is voorzien van een oververhittingsbeveiliging, die het apparaat bij oververhitting uitschakelt. Laat het apparaat daarna afkoelen tot kamertemperatuur voordat u het opnieuw gebruikt.

Lichtring en verlichting van de mengkom

De lichtring op de draaiknop en de LED voor de verlichting van de mengkom knipperen terwijl het apparaat op invoer wacht. Tijdens het mengproces blijven ze continu branden.

Display

Op het display worden de geselecteerde functies, het gewicht en de looptijden aangegeven. Bovendien kunnen de looptijd en de gewichtseenheid worden geselecteerd.

Symbol	Functie
	Indicatie mengproces
	Weergave van weging en op nul zetten van de weegschaal
	Indicatie resterende looptijd resp. duur in het mengproces of Gewicht in het weegproces
	Selectie looptijd in het mengproces of Selectie eenheden kg, g, lb en oz in het weegproces



Draaischakelaar

Met de draaischakelaar kunnen de snelheidstrappen tussen 0 en 8 of de pulsfunctie worden gekozen.

Trap	Omschrijving	Gebruik
0	Uit	Voor elk vervangen van accessoires, na het gebruik
1	Laagste toerental	Voor het traag aanroeren, een eerste keer mengen van ingrediënten, om te kneden
2-3	Laag toerental	Voor het kloppen, spatelen en mengen van ingrediënten, om te kneden
4-6	Gemiddeld toerental	Voor alle roerwerkzaamheden
7-8	Hoog toerental	Voor het kloppen van eiwit en room
P	Puls	Voor kort mengen aan de hoogste snelheid

Roerinzetstukken

De roerinzetstukken selecteren aan de hand van de volgende tabel. Om de ingrediënten langzaam te mengen, begint u altijd met stap 1.

Inzetstuk	Symbool	Gebruik	Aanbevolen snelheid
Vlakke klopper		Lichte zachte degen, zoals bijv. beslag, biscuit en pudding	1-6
Garde		Room, eiwit en mousse	7-8
Kneedhaken		Zware degen, zoals brooddeeg, pizzadeeg, gistdeeg	1-3

Bediening

- **Voordat u de inzetstukken plaatst, vervangt, verwijdt of reinigt, moet het apparaat zijn uitgeschakeld en de stekker uit het stopcontact zijn getrokken.**
- **Zorg ervoor dat de mengkom vergrendeld is voor u het mengproces start!**
- **Wacht na het uitschakelen tot de motor is gestopt! Raak geen onderdelen aan die nog in beweging zijn.**

Mengkom aanbrengen en ingrediënten wegen

- Steek de stekker in het stopcontact.
- Er klinken signaaltonen; de lichtring en de LED knipperen.
- Trek de ontgrendeling naar boven. De roerarm gaat automatisch omhoog. Druk hem met de handen aan, tot hij vastklikt. De toets  licht op, en op het display worden **kg** en **0.000** zichtbaar.
- Breng de mengkom los aan zodat de uitstulpingen van de kom passen in de uitsparingen van het apparaat.
- Druk éénmaal op de toets  om de weegschaal te tarreren.
- Voeg de ingrediënten toe tot op het display de gewenste hoeveelheid zichtbaar wordt.
- Zorg er steeds voor dat er geen deeg langs de buitenkant van de kom op het weegoppervlak loopt.
- Vergrendel de mengkom door haar rechtsom te draaien.

Tip! Voor het afwegen van nog meer ingrediënten tijdens de bereiding het apparaat uitschakelen, het spatscherm afnemen, en ontgrendeling naar boven trekken om de roerarm te lossen. Ontgrendel de mengkom, druk op de toets  en weeg de ingrediënten af.

Plaats het roerinzetstuk

- Kies een roerinzetstuk.
- Plaats het roerwerkinzetstuk zo in de roerarm dat de pen van de roerarm in de uitsparing van het roerwerkinzetstuk valt. Schuif het roerinzetstuk zo ver

mogelijk omhoog. Vergrendel het roerinzetstuk tegen de klok in. Controleer of het vast zit.

- Om de roerarm omlaag te brengen, trekt u de ontgrendeling omhoog en drukt u hem omlaag totdat hij hoorbaar inklikt.
- De toets  licht op, en op het display wordt **00:00** zichtbaar.
- Plaats de spatbescherming van links af op de mengkom.

Gebruik

- Draai de regelknop langzaam op de gewenste snelheidstrap.
- Start steeds met stap 1 om de ingrediënten te mengen.

Tip!

Timer

- Zodra het apparaat wordt ingeschakeld, wordt de looptijd op het display weergegeven.
- Indien **voor** het inschakelen de gewenste bereidingsduur met de toetsen  en  in stappen van 10 seconden wordt ingesteld, dan stopt het apparaat na het verstrijken van die tijd. U hoort een geluidssignaal en de lichtring knippert.
- Om het apparaat na afloop van de timer opnieuw te starten, moet de draairegelaar eerst terug op **0** worden gezet.
- Indien er tijdens het roer- of kneedproces extra ingrediënten moeten worden toegevoegd, zonder deze te wegen, kunt u deze toevoegen via de vulopening in het spatscherm.
- Ingrediënten kunnen aan de rand van de mengkom blijven kleven, ze worden dan niet gegrepen door de roerinzetstukken. Zet vervolgens het apparaat uit en schraap de ingrediënten van de rand af.

Na het gebruik

- Schakel het apparaat uit en trek de stekker uit het stopcontact. Wacht tot de motor is gestopt.
- Neem het spatscherm af.
- Trek de ontgrendeling naar boven. De roerarm gaat automatisch omhoog. Druk hem met de handen aan, tot hij vastklikt.
- Draai het roerinzetstuk met de klok mee en verwijder het.
- Draai de mengkom tegen de klok in en neem haar af.
- Neem de voedingsmiddelen na de bereiding uit de mengkom.
- Reinig de afzonderlijke onderdelen zoals beschreven onder *Reiniging en onderhoud*.

Recept voor testinstituten

Meng 1925 g bloem en 1386 g water in de hoogste stand gedurende 8 minuten.

Reiniging en onderhoud

- Schakel het apparaat uit, trek de stekker uit het stopcontact en wacht tot de motor tot stilstand is gekomen voordat u het apparaat reinigt.
- Gebruik geen agressieve of schurende reinigingsmiddelen.
- Om redenen van elektrische veiligheid mag de motorunit niet met water worden behandeld of erin worden ondergedompeld.
- Reinig de motorunit alleen met een zachte, vochtige doek.
- Zorg er steeds voor dat het weegoppervlak aan de motoreenheid schoon is. Eventuele deegresten op en naast het weegoppervlak moeten worden verwijderd, bijv. met een vochtige doek.
- Verwijder het spatscherm, de roerinzetstukken en de mengkom, en reinig deze direct na gebruik met heet water waaraan afwasmiddel werd toegevoegd. De onderdelen kunnen ook in de vaatwasser worden gereinigd.
- Aanwijzing: Bij reinigen in de vaatwasser kan de binnenkant van de garde koppeling verkleuren. Dit is geen defect en de garde kan gewoon verder worden gebruikt.
- Indien nodig kunt u de afdekking voor het opbergen van de accessoires op de kop van de roerarm verwijderen om haar te reinigen. Grijp hiervoor in de opening aan de onderkant van de afdekking en verwijder haar. Plaats de afdekking weer terug, zodanig dat de streepjes (– –) tegenover elkaar staan.
- Ook de afdekking voor het opbergen van de accessoires onderaan de roerarm kunt u afnemen.

Afval weggoaien



Instrumenten gemerkt met dit symbool moeten apart weggegooid worden van het huishoudelijke afval, daar deze waardevolle materialen bevatten welke men kan recycelen. Juist wegdoen zal het milieu en de menselijke gezondheid beschermen. De plaatselijke autoriteit of handelaar kan daar informatie over geven.

Robot de cocina

Estimado Cliente,

Antes de utilizar el aparato, lea atentamente estas instrucciones y conserve este manual para cualquier consulta posterior. El aparato sólo debe ser usado por personas que se han familiarizado con estas instrucciones.

Conexión a la red

Conecte el dispositivo únicamente a una toma de corriente con toma de tierra debidamente instalada.

Debe conectar este aparato solamente a una toma de tierra instalada según las normas en vigor. Asegúrese de que la tensión de la red coincide con la tensión indicada en la placa de características. Este producto cumple con las directivas obligatorias que acompañan el etiquetado de la CEE.

Unidad principal y accesorios

1. Brazo batidor
 2. Palanca de liberación del brazo batidor
 3. Unidad del motor
 4. Control giratorio
 5. Pantalla
 6. Tapas para los recipientes de accesorios que se pueden pedir por separado
 7. Cable eléctrico con clavija
 8. Placa identificadora (parte inferior de la unidad)
 9. Superficie de pesaje
- Piezas de mezclado:
10. Batidor plano
 11. Gancho para amasar
 12. Batidor de alambre
 13. LED para iluminación del cuenco
 14. Soporte para piezas de mezclado
 15. Cuenco para mezclar
 16. Protector contra salpicaduras con abertura de llenado

Indicaciones de seguridad

- Para evitar riesgos y cumplir con las normas de seguridad, las reparaciones del aparato y del cable de conexión solo pueden llevarse a cabo a través de nuestro servicio de atención al cliente. Por lo tanto, en caso de reparación, póngase en contacto con nuestro servicio de atención al cliente por teléfono o correo electrónico (consulte las direcciones en el folleto de garantía

aparte o en www.severin.de).

- El LED para iluminación del cuenco no puede sustituirse.
- Desconecte y desenchufe siempre el aparato,
 - antes de poner y quitar las piezas de mezclado,
 - en ausencia de supervisión,
 - después de cada uso,
 - en caso de funcionamiento defectuoso durante el uso,
 - antes de cada limpieza.
- Al desenchufarlo no tire del cable de alimentación, tire del enchufe. No toque el enchufe con las manos mojadas.
- Los ajustes de los respectivos accesorios se pueden encontrar en las tablas de los apartados „*Interruptor giratorio*“ y „*Piezas de mezclado*“.
- **¡Advertencia!** El uso incorrecto (mal uso) del aparato puede provocar lesiones.
- **¡Advertencia!** Utilice el dispositivo solo si la pieza de mezclado y el vaso están instalados correctamente.
- Por razones de seguridad eléctrica, la unidad del motor no debe sumergirse ni ser tratada con líquidos.
- Limpie las piezas individuales desmontables en agua o en el lavavajillas inmediatamente después de su uso y séquelas bien.
- Para más información sobre la limpieza, consulte el apartado «*Limpieza y cuidado*».
- Tenga cuidado al verter líquidos calientes en el vaso, ya que pueden

escapar del dispositivo en forma de columna de vapor repentina.

- Este aparato está diseñado para el uso doméstico y usos similares, como por ejemplo

- en cocinas de personal de comercios, oficinas y lugares de trabajo similares,

- en empresas agrícolas,

- por clientes de hoteles, moteles y otro tipo de alojamiento típicos,

- en pensiones de alojamiento y desayuno.

- El aparato podrá ser utilizado por personas con reducidas facultades físicas, sensoriales o mentales, o sin experiencia ni conocimiento del producto, solo cuando sean supervisados o hayan recibido instrucciones referentes al uso del aparato y entiendan por completo todo el peligro y las precauciones de seguridad.

- No se permite que los niños utilicen el aparato. El aparato y el cable eléctrico se deben mantener fuera del alcance de los niños.

- Los niños no deben jugar con el aparato.

- Mantenga a los niños alejados del material de embalaje. Existe peligro de asfixia.

- Antes de utilizar el aparato, siempre se debe comprobar que tanto la unidad principal como el cable de alimentación o cualquier accesorio no estén defectuosos. En el caso de que el aparato, por ejemplo, se haya caído al suelo o se haya tirado demasiado del cable de alimentación, puede presentar desperfectos externos no visibles. En este caso, no utilice el aparato.

- Coloque el dispositivo sobre una superficie estable y nivelada.

- No deje que el cable de conexión quede colgando.

- Ni el aparato ni el cable de conexión deben estar expuestos al calor externo.

- Nunca introduzca la mano entre las piezas de mezclado ni las toque con una espátula, una cuchara de madera ni nada similar.
- Antes de enchufar el cable de alimentación, asegúrese de que el botón giratorio esté en la posición „0“.
- Después de apagarlo, espere a que el motor se detenga antes de quitar la protección contra salpicaduras o levantar el brazo batidor. ¡No toque ninguna pieza que esté en movimiento!

Uso previsto

- El robot de cocina está diseñado para pesar y remover alimentos y, utilizando los accesorios, para mezclar y picar alimentos.
- La báscula es un aparato doméstico y, por tanto, no es adecuado para uso médico o comercial. El aparato no está calibrado oficialmente.
- La báscula tiene una capacidad de carga máxima de hasta 7,5 kg.
- El aparato solo se puede usar con los accesorios originales y para la finalidad descrita.
- Cualquier otra utilización distinta a las indicadas en estas instrucciones debe ser considerada inapropiada y puede provocar lesiones personales o daños materiales.
- Si el aparato se utiliza de forma incorrecta o para fines distintos a los previstos, no se aceptará ninguna responsabilidad por los daños que puedan producirse.

Utensilios adicionales

- El procesador de alimentos puede equiparse con accesorios disponibles por separado.
 - Picadora de carne ZB 5591
 - Rallador de verduras ZB 5592
 - Accesorio para batidora de vaso ZB 5593
 - Recipiente mezclado de repuesto ZB 5595
 - Accesorio para pasta ZB 5594
- La información actual sobre otros accesorios se puede encontrar en nuestra página de inicio en cualquier momento.

Antes de la primera puesta en marcha

- Desembale completamente el aparato y retire los restos de embalaje y las pegatinas. ¡No retire la placa de las características!
- Limpie las piezas desmontables como se indica en el apartado «Limpieza y cuidado».

Uso de corta duración

El dispositivo está diseñado para un funcionamiento de corta duración (10 min), es decir, puede utilizarse durante un máximo de 10 minutos. A continuación, el dispositivo deberá apagarse durante 20 minutos para que se enfríe.

Apagado automático

- El dispositivo se apaga solo después de 10 minutos de funcionamiento. Después, deberá dejarse enfriar durante 20 minutos.
- Si el dispositivo no se utiliza durante aproximadamente 2 minutos, la pantalla se apagará.
- Tan pronto como el brazo batidor se mueva hacia arriba, el dispositivo también se apagará y deberá reiniciarse después de que se haya bajado el brazo batidor.

Protección contra sobrecalentamiento





El dispositivo tiene una protección contra sobrecalentamiento incorporada, que apaga el dispositivo si se sobrecalienta. A continuación, deje que el dispositivo se enfríe a temperatura ambiente antes de volver a usarlo.

Anillo luminoso e iluminación del cuenco

El anillo luminoso junto al mando giratorio y el LED para la iluminación del cuenco parpadean mientras el aparato está en espera. Durante el proceso de mezcla, se iluminan fijos.

Pantalla

En la pantalla se muestran las funciones seleccionadas, el peso y la duración de los procesos. También puede seleccionar la duración de los procesos y la unidad de peso.

Símbolo	Función
	Indicación del proceso de mezcla
	Indicador del proceso de pesado y tarado de la báscula
	Indicación del tiempo restante o de la duración en el proceso de mezcla o Peso en el proceso de pesaje
	Selección de la duración del proceso de mezcla o Selección de las unidades kg, g, lb y oz en el proceso de pesaje



Interruptor giratorio

El interruptor giratorio se puede utilizar para seleccionar los niveles de velocidad entre 0 y 8 o la función de pulso.

Nivel	Descripción	Uso
0	Apagado	Antes de cada cambio de accesorio, después de su uso
1	Velocidad mínima	Para agitar lentamente, primera mezcla de ingredientes, para amasar
2-3	Velocidad baja	Para batir, mezclar y añadir ingredientes, para amasar
4-6	Velocidad media	Para todas las tareas en las que haya que agitar
7-8	Velocidad alta	Para batir claras y nata
P	Turbo	Para mezclas cortas al máximo nivel

Piezas de mezclado



Seleccione las piezas de mezclado de acuerdo con la siguiente tabla. Para mezclar los ingredientes lentamente, comience siempre en el nivel 1.

Pieza	Símbolo	Uso	Velocidad recomendada
Batidor plano		Masa ligera y blanda, p. ej., masa pastelera, bizcocho y budín	1-6
Batidor de alambre		Nata montada, claras de huevo y mousse	7-8
Gancho para amasar		Masa espesa, p. ej., masa de pan, masa de pizza, masa de levadura	1-3

Modo de empleo

- El dispositivo debe estar apagado y el enchufe de alimentación desconectado antes de montar, cambiar, quitar o limpiar las piezas de mezclado.
- ¡Antes de iniciar el proceso de mezcla, asegúrese de que el cuenco está bloqueado!
- ¡Espere a que el motor se detenga después de apagarlo! No toque ninguna pieza que todavía esté en movimiento.

Coloque el cuenco y pese los ingredientes

- Conecte el enchufe de alimentación.
- Sonará una señal acústica y el anillo luminoso y el LED parpadearán.
- Tire de la palanca de liberación hacia arriba. El brazo batidor se mueve hacia arriba automáticamente. Empuje con las manos hasta que encaje en su sitio. El botón  se ilumina y en la pantalla se muestra **kg** y **0.000**.
- Coloque el cuenco sin apretarlo, de tal modo que los salientes del recipiente encajen en los huecos del aparato.
- Pulse una vez el botón  para tarar la báscula.
- Agregue los ingredientes hasta que en la pantalla se muestre la cantidad deseada.
- Asegúrese de que no caiga masa a la superficie de pesaje por la pared exterior del recipiente.
- Bloquee el recipiente girándolo hacia la derecha.

¡Consejo! Para pesar otros ingredientes durante la preparación, desconecte el aparato, retire el protector contra salpicaduras y tire de la palanca de desbloqueo hacia arriba para soltar el brazo batidor. Desbloquee el cuenco, pulse el botón  y pese los ingredientes.

Introduzca la pieza de mezclado

- Seleccione una pieza de mezclado.
- Introduzca la pieza de mezclado en el brazo batidor de modo que el pasador del brazo batidor encaje en el hueco de la pieza de mezclado. Presione la pieza del



batidor hacia arriba hasta el tope. Bloquee la pieza del batidor girando hacia la izquierda. Verifique el ajuste correcto.

- Para bajar el brazo batidor, tire de la palanca de liberación hacia arriba y presione el brazo de batidor hacia abajo hasta que encaje en su sitio.
- El botón  se ilumina y en la pantalla se muestra **00:00**.
- Coloque el protector contra salpicaduras en el cuenco mezclador desde la izquierda.

Funcionamiento

- Gire lentamente el botón de regulación hasta el nivel de velocidad deseado.
- Comience siempre con el nivel 1 para mezclar los ingredientes.

¡Consejo! Temporizador

- Tan pronto como se encienda el dispositivo, el tiempo de ejecución se mostrará en la pantalla.
- Si **antes** de encender el dispositivo se establece el tiempo de preparación requerido con los botones  y  en intervalos de 10 segundos, el dispositivo se detendrá una vez transcurrido el tiempo. Suenan señales acústicas y el anillo luminoso parpadea.
- Para reiniciar el dispositivo después de que el temporizador haya expirado, el control giratorio debe configurarse primero en **0**.

- Si se van a agregar ingredientes adicionales durante el proceso de batido o amasado, sin pesarlos, puede agregarlos a través de la abertura de llenado del protector contra salpicaduras.
- Los ingredientes pueden pegarse al borde del cuenco y las piezas de mezclado pueden no llegar a ellos. A continuación, apague el aparato y quite los ingredientes del borde.

Después del uso

- Apague el aparato y desconecte el enchufe de la red. Espere a que el motor se detenga.
- Quite el protector contra salpicaduras.
- Tire de la palanca de liberación hacia arriba. El brazo batidor se mueve hacia arriba automáticamente. Empuje con las manos hasta que encaje en su sitio.
- Gire la pieza de mezclado hacia la derecha y extráigala.
- Gire el cuenco de mezclado hacia la izquierda y retírelo.
- Retire los alimentos del cuenco después de la preparación.
- Limpie las piezas individuales como se describe en el apartado «Limpieza y cuidado».

Receta para el instituto de pruebas

Mezcle 1925 g de harina y 1386 g de agua en el ajuste más alto durante 8 minutos.

Limpieza y cuidado

- Desconecte el enchufe y espere a que el motor se detenga antes de cada limpieza.
- No utilice productos de limpieza agresivos o abrasivos.
- Por motivos de seguridad eléctrica, no manipule la unidad del motor con agua ni tampoco la sumerja en ella.
- Limpie la unidad de motor solo con un paño suave y húmedo.
- Asegúrese de que la superficie de pesaje y la unidad del motor están limpias. Deben retirarse los posibles restos de masa sobre y junto a la superficie de pesaje con, por ejemplo, un paño húmedo.
- Retire el protector contra salpicaduras, las piezas de la batidora y el recipiente para mezclar y límpielos inmediatamente después de su uso con agua caliente añadiendo detergente lavavajillas. Las piezas también se pueden limpiar en el lavavajillas.
- Nota: Al limpiarlo en el lavavajillas, el interior del acoplamiento del batidor puede decolorarse. Esto no es un defecto y el batidor puede seguir utilizándose como de costumbre.
- Si es necesario, puede quitar la tapa de sujeción de los accesorios del cabezal del brazo batidor para limpiarlo. Para ello, coloque la mano en la ranura de la parte inferior de la cubierta y retírela. Vuelva a colocar la tapa de modo que las líneas (– –) queden una frente a la otra.
- También puede quitar la tapa de sujeción de los accesorios de la parte inferior del brazo batidor.

Eliminación



Los dispositivos en los que figura este símbolo deben ser eliminados por separado de la basura doméstica, porque contienen componentes valiosos que pueden ser reciclados. La eliminación correcta ayuda a proteger el medio ambiente y la salud de las personas. Consulte a las autoridades municipales o el establecimiento de venta donde podrán facilitarle la información relevante. Los aparatos eléctricos que ya no son utilizables se pueden entregar gratuitamente en el establecimiento de venta.

Robot da cucina

Gentile Cliente,

Prima di utilizzare l'apparecchio, vi raccomandiamo di leggere attentamente le seguenti istruzioni e di conservarle per farvi riferimento anche in futuro. L'apparecchio deve essere utilizzato solo da persone che hanno preso familiarità con le seguenti istruzioni.

Collegamento alla rete

Collegare il dispositivo solo a una presa con protezione di terra correttamente installata.

Assicuratevi che la tensione di alimentazione corrisponda a quella indicata sulla targhetta portadati. Questo prodotto è conforme alle direttive vincolanti per l'etichettatura CE.

Design dell'apparecchio e accessori

1. Braccio agitatore
 2. Leva di rilascio per braccio agitatore
 3. Unità motore
 4. Selettore di controllo
 5. Display
 6. Coperchi per prese per accessori ordinabili separatamente
 7. Cavo di alimentazione con spina
 8. Targhetta portadati (sotto l'apparecchio)
 9. Superficie di pesatura
- Inseri del mixer:
10. Frusta piatta
 11. Gancio per impastare
 12. Frusta
13. LED per l'illuminazione della ciotola
 14. Supporto per inserti del mixer
 15. Ciotola
 16. Paraspruzzi con apertura di riempimento

Avvertenze di sicurezza

- Per evitare pericoli e rispettare le norme di sicurezza, le riparazioni dell'apparecchio e del cavo di collegamento possono essere eseguite solo dal nostro servizio clienti. Pertanto, in caso di riparazione, contattare il nostro servizio clienti per telefono o via e-mail (vedi i contatti dell'assistenza nel libretto di garanzia separato o sul sito Web www.severin.de).
- Non è possibile sostituire il LED per

l'illuminazione della ciotola.

- Spegnete sempre l'apparecchio e disinserite la spina dalla presa di corrente a muro,
 - prima di inserire e rimuovere gli inserti del mixer,
 - in assenza di supervisione,
 - dopo ogni utilizzo,
 - in caso di malfunzionamenti durante il funzionamento,
 - prima di ogni pulizia.
- Evitare di scollegare la spina di alimentazione dalla presa tirandola per il cavo, bensì rimuoverla afferrandola dagli appositi punti di presa. Non toccare la spina di alimentazione con le mani bagnate.
- Le impostazioni per i rispettivi accessori sono riportate nelle tabelle dei capitoli "*Selettore rotativo*" e "*Inserti per mixer*".
- **Avvertenza!** Un uso improprio (abuso) dell'apparecchio può causare lesioni.
- **Avvertenza!** Utilizzare il dispositivo solo se l'inserto del mixer e la ciotola sono installati correttamente.
- Per ragioni di sicurezza elettrica, l'unità motore non deve essere trattata con liquidi o addirittura immersa in essi.
- Lavare le singole parti staccabili nell'acqua dei piatti o in lavastoviglie e asciugarle accuratamente subito dopo l'uso.
- Per maggiori informazioni sulla pulizia, vedere la sezione "*Pulizia e cura*".
- Prestare attenzione quando si versano

liquidi caldi nella ciotola, poiché questi possono fuoriuscire dal dispositivo sotto forma di un improvviso pennacchio di vapore.

- L'apparecchio è destinato ad essere utilizzato in applicazioni domestiche e simili, come, ad esempio,
 - nelle cucine per i dipendenti di negozi, uffici e ambienti di lavoro simili,
 - nelle aziende agricole,
 - da parte di clienti in hotel, motel e altri ambienti residenziali tipici,
 - nei bed and breakfast.
- L'apparecchio può essere utilizzato da persone con ridotte capacità fisiche, sensoriali o mentali o con mancanza di esperienza e/o conoscenza, se vengono supervisionate o istruite sull'uso dell'apparecchio in modo sicuro e se hanno compreso i rischi connessi.
- Questo apparecchio non deve essere usato dai bambini. Tenere l'apparecchio e il suo cavo di collegamento lontano dai bambini.
- I bambini non devono giocare con l'apparecchio.
- Tenere i bambini lontani dal materiale di imballaggio. Sussiste, tra l'altro il rischio di soffocamento!
- Prima della messa in funzione, controllare l'intero apparecchio, compreso il cavo di collegamento e gli eventuali accessori, per verificare che non vi siano difetti o danni che ne potrebbero compromettere la sicurezza funzionale. Se l'apparecchio ad esempio è caduto a terra o il cavo di collegamento è stato tirato, potrebbero esserci dei danni non visibili dall'esterno. In questi casi, non mettere in funzione l'apparecchio.
- Posizionare il dispositivo su una superficie stabile e piana.
- Non lasciare pendere il cavo di collegamento.
- Né l'apparecchio né il cavo di collegamento devono essere esposti a calore esterno.

- Non infilare mai la mano negli inserti del mixer o toccarli con una spatola, un cucchiaino di legno o simili.
- Prima di collegare la spina di alimentazione, assicurarsi che la manopola sia in posizione '0'.
- Dopo lo spegnimento attendere che il motore si fermi prima di rimuovere il paraspruzzi o sollevare il braccio agitatore! Non toccare le parti che sono ancora in movimento!

Uso previsto

- Il robot da cucina è progettato per pesare e mescolare gli alimenti e, quando si utilizzano gli accessori separati, per mescolare e tritare gli alimenti.
- La bilancia è un utensile domestico e, pertanto, non è adatto a un utilizzo in campo medico o commerciale. L'apparecchio non è ufficialmente tarato.
- La bilancia ha una portata massima di 7,5 kg.
- Utilizzare il dispositivo solo con gli accessori originali e per lo scopo descritto.
- Qualsiasi altro uso non menzionato nelle istruzioni (uso improprio) è considerato improprio e può causare lesioni gravi o danni al dispositivo.
- Se l'apparecchio viene utilizzato in modo scorretto o per scopi diversi da quelli previsti, non ci si assume alcuna responsabilità per eventuali danni che possono verificarsi.

Accessori aggiuntivi

- Il robot da cucina può essere dotato di accessori disponibili separatamente.
 - Tritacarne ZB 5591
 - Grattugia per verdure ZB 5592
 - Accessorio per impastatrice ZB 5593
 - Ciotola di ricambio ZB 5595
 - Accessorio per la pasta ZB 5594
- Informazioni aggiornate su altri accessori sono disponibili in qualsiasi momento sulla nostra homepage.

Prima della prima messa in servizio

- Disimballare completamente l'apparecchio e rimuovere tutti i residui di imballaggio e gli adesivi. Non rimuovere la targhetta!
- Lavare le parti rimovibili come indicato in '*Pulizia e cura*'.

Funzionamento per brevi periodi

Il dispositivo è progettato per un funzionamento per brevi periodi (KB 10 min.), ovvero è possibile utilizzarlo per un massimo di 10 minuti. Quindi il dispositivo deve essere spento per 20 minuti per raffreddarsi.

Spegnimento automatico

- Il dispositivo si spegne automaticamente dopo 10 minuti di funzionamento. Dopodiché, deve raffreddare per 20 minuti.
- Se il dispositivo non viene utilizzato per circa 2 minuti, il display si spegne.
- Non appena il braccio agitatore viene spostato verso l'alto, anche l'apparecchio si spegne e deve essere riavviato dopo aver abbassato il braccio agitatore.

Protezione contro il surriscaldamento





Il dispositivo ha una protezione contro il surriscaldamento integrata, che spegne il dispositivo in caso di surriscaldamento. Quindi lasciare che il dispositivo si raffreddi a temperatura ambiente prima di riutilizzarlo.

Anello luminoso e illuminazione della ciotola

L'anello luminoso sul selettore di controllo e il LED per l'illuminazione della ciotola si accendono mentre l'apparecchio attende un input. Durante l'impasto restano accesi in modo fisso.

Display

Sul display compaiono le funzioni selezionate, il peso e la durata. Inoltre, potete selezionare la durata e l'unità di peso.

Simbolo	Funzione
	Indicatore della procedura di impasto
	Indicatore del peso e taratura della bilancia
	Indicatore della durata residua o durata dell'impasto o Peso rilevato
	Selezione della durata dell'impasto o Selezione dell'unità di peso tra kg, g, lb e oz



Selettore rotativo

L'interruttore rotante può essere utilizzato per selezionare i livelli di velocità tra 0 e 8 o la funzione a impulsi.

Designazione	Livello	Utilizzo
0	Spento	Prima di ogni cambio accessorio, dopo l'uso
1	Velocità minima	Per mescolare lentamente, per cominciare a miscelare gli ingredienti, per impastare.
2-3	Velocità bassa	Per sbattere, incorporare e miscelare gli ingredienti, per impastare
4-6	Velocità media	Per tutti i lavori di miscelazione
7-8	Alta velocità	Per montare gli albumi e la panna
P	Impulso	Per brevi miscelazioni al massimo livello

Inserti del mixer

Selezionare gli inserti del mixer in base alla tabella seguente. Per mescolare gli ingredienti lentamente, iniziare sempre dal livello 1.

Inserto	Simbolo	Utilizzo	Velocità consigliata
Frustra piatta		Impasto leggero e morbido, ad esempio pastella, biscotto e budino	1-6
Frustra		Panna montata, albumi e mousse	7-8
Gancio per impastare		Impasto pesante, ad es. pasta per pane, pasta per pizza, pasta lievitata	1-3

Utilizzo

- Il dispositivo deve essere spento e la spina di alimentazione estratta prima di montare, cambiare, rimuovere o pulire gli inserti del mixer.
- Assicuratevi che la ciotola sia ben fissata prima di avviare l'impasto!
- Attendere che il motore si fermi dopo lo spegnimento! Non toccare le parti ancora in movimento.

Inserire la ciotola e pesare gli ingredienti

- Collegare la spina di alimentazione.
- Vengono emessi dei segnali acustici, mentre l'anello luminoso e il LED si accendono.
- Tirare la leva di rilascio verso l'alto. Il braccio agitatore si alza automaticamente. Spingere con le mani finché non scatta in posizione. Il tasto (Ⓢ) si accende e sul display vengono visualizzati **kg e 0.000**.
- Allentare la ciotola, in modo tale che le parti in rilievo sul contenitore possano incastrarsi nelle apposite aperture sull'apparecchio.
- Premete una volta il tasto (Ⓢ) per tarare la bilancia.
- Inserite gli ingredienti, finché sul display non viene visualizzata la quantità desiderata.
- Assicuratevi sempre che non fuoriesca impasto sulla parete esterna della ciotola sulla superficie di pesatura.
- Fissate in posizione la ciotola ruotandola in senso orario.

Suggerimento! Per pesare altri ingredienti durante la preparazione, spegnete l'apparecchio, togliete il paraspruzzi e tirate su il coperchio della leva di sblocco, per staccare il braccio rotante. Sbloccate la ciotola, premete il tasto (Ⓢ) e pesate gli ingredienti.

Inserire l'inserto del mixer

- Selezionare un inserto del mixer.
- Inserire l'inserto del mixer nel braccio dell'agitatore in modo che il perno sul braccio dell'agitatore si innesti nell'incavo sull'inserto del mixer. Spingere l'inserto del

mixer verso l'alto fino in fondo. Bloccare l'inserto del mixer in senso antiorario. Controllare la stabilità della posizione.

- Per abbassare il braccio agitatore, tirare la leva di rilascio verso l'alto e premere il braccio agitatore verso il basso finché non scatta in posizione.
- Il tasto (⏻) si accende e sul display compare **00:00**.
- Posizionare il paraspruzzi sulla ciotola da sinistra.

Funzionamento

- Ruotare lentamente la manopola di controllo sul livello di velocità desiderato.
- Avviare sempre dal livello 1 per mescolare gli ingredienti.

Suggerimento!

Timer

- Non appena il dispositivo viene acceso, il tempo di esecuzione viene visualizzato sul display.
- Se il tempo di preparazione richiesto viene impostato in passi di 10 secondi utilizzando i pulsanti e **prima** dell'accensione, ▲ e ▼ l'apparecchio si ferma allo scadere del tempo. Vengono emessi segnali acustici e l'anello luminoso lampeggia.
- Per riavviare il dispositivo dopo che il timer è scaduto, il selettore di controllo deve essere prima impostato su **0**.
- Se si devono aggiungere altri ingredienti durante il processo di agitazione o impasto, ma non è necessario pesarli, è possibile aggiungerli attraverso l'apertura di riempimento nel paraspruzzi.
- Gli ingredienti possono attaccarsi al bordo della ciotola e non verranno catturati dagli inserti del miscelatore. Quindi spegnere l'apparecchio e raschiare gli ingredienti dal bordo.

Dopo l'utilizzo

- Spegnere l'apparecchio e scollegare la spina di alimentazione. Aspettare che il motore si fermi.
- Togliere il paraspruzzi.
- Tirare la leva di rilascio verso l'alto. Il braccio agitatore si alza automaticamente. Spingere con le mani finché non scatta in posizione.
- Ruotare l'inserto dell'agitatore in senso orario e rimuoverlo.
- Ruotare la ciotola in senso antiorario e rimuoverla.
- Dopo la preparazione, togliete gli alimenti dalla ciotola.
- Lavare i singoli pezzi come indicato in '*Pulizia e cura*'.

Ricetta per gli istituti di prova

Mescolare 1925 g di farina e 1386 g di acqua alla massima velocità per 8 minuti.

Pulizia e cura

- Prima di effettuare qualsiasi intervento di pulizia, spegnere l'apparecchio, staccare la spina e aspettare che il motore si fermi.
- Non usare detersivi aggressivi o abrasivi.
- Per ragioni di sicurezza elettrica, l'unità motore non deve essere trattata con acqua o addirittura immersa in essa.
- Pulire l'unità motore solo con un panno morbido e umido.
- Assicuratevi sempre che la superficie di pesatura sull'unità motore sia pulita. È necessario rimuovere eventuali resti di impasto fuori e dentro la superficie di pesatura, ad esempio con un panno umido.
- Rimuovere il paraspruzzi, gli inserti del mixer e la ciotola e pulirli subito dopo l'uso con acqua calda additivata con detersivo per piatti. Le parti possono essere lavate anche in lavastoviglie.
- Nota: Durante la pulizia in lavastoviglie, l'interno dell'accoppiamento della frusta potrebbe scolorirsi. Questo non è un difetto e la frusta può continuare ad essere utilizzata come al solito.
- Se necessario, è possibile rimuovere il coperchio per l'alloggiamento degli accessori sulla testa del braccio agitatore per la pulizia. Per fare ciò, infilare una mano nella fessura sul lato inferiore del coperchio e rimuovere il coperchio. Riposizionare il coperchio in modo che le linee (- -) siano l'una di fronte all'altra.
- È inoltre possibile rimuovere il coperchio per l'alloggiamento degli accessori sulla parte inferiore del braccio agitatore.

Smaltimento



Gli apparecchi contrassegnati con questo simbolo devono essere smaltiti separatamente dai normali rifiuti domestici perché contengono materiali di valore che possono essere riciclati. Lo smaltimento adeguato protegge l'ambiente e la salute umana. Le autorità locali o il negoziante di riferimento possono fornire ulteriori informazioni in materia.

Køkkenmaskine

Kære kunde,

Inden apparatet tages i brug bør denne brugsanvisning læses omhyggeligt, og derefter gemmes til senere reference. Apparatet bør kun benyttes af personer der er bekendt med denne brugsanvisning.

El-tilslutning

Apparatet skal tilsluttes en korrekt installeret og sikret stikkontakt.

Vær opmærksom på, om lysnettets spænding svarer til spændingen angivet på typeskiltet. Dette produkt overholder direktiverne som gælder for CE-mærkning.

Enhedens opbygning og tilbehør

1. Mixerhoved
 2. Udløserhåndtag til mixerhoved
 3. Motor
 4. Reguleringsdrejeknap
 5. Display
 6. Dæksel over holder til tilbehør, der kan bestilles separat
 7. Ledning med stik
 8. Typeskilt (på undersiden)
 9. Vejeflade
- Røreværktøj:
10. K-spade
 11. Dejkrog
 12. Piskeris
13. LED-lampe til røreskål
 14. Holder til røreværktøj
 15. Røreskål
 16. Stænkvæm med påfyldningsåbning

Sikkerhedsinstruktioner

- For at undgå farer og overholde sikkerhedsbestemmelserne, må reparation af enheden og ledningen kun udføres af vores kundeservice. Kontakt derfor vores kundeservice via telefon eller e-mail, såfremt du har brug for reparation (serviceadressen finder du i det separate garantihæfte eller på www.severin.de).
- LED-lampen til røreskålen kan ikke udskiftes.
- Sluk apparatet, og tag stikket ud af kontakten,

- før påsætning og aftagning af røreværktøj,
- hvis enheden ikke er under opsyn,
- efter hver brug,
- i tilfælde af funktionsfejl under driften,
- inden hver rengøring.
- Tag ikke stikket ud af kontakten ved at trække i ledningen, men tag fat i selve stikket. Håndtør ikke stikket med våde hænder.
- Indstillingerne for det forskellige tilbehør findes i tabellerne i kapitlerne *„Drejekontakt“* og *„Røreværktøj“*.
- **Advarsel!** Forkert brug (misbrug) af apparatet kan medføre personskaade.
- **Advarsel!** Apparatet må kun benyttes, når røreværktøj og røreskål er korrekt påsat.
- Af hensyn til elsikkerheden må motorenheden ikke behandles med eller nedsænkes i væske.
- Vask de aftagelige dele i opvaskevand eller i opvaskemaskine direkte efter brugen, og tør dem omhyggeligt.
- Mere information om rengøringen findes i afsnittet *„Rengøring og pleje“*.
- Vær forsigtig ved påfyldning af varme væsker i røreskålen, da disse kan medføre en pludselig dampsky fra apparatet.
- Enheden er beregnet til brug i husholdningen og lignende anvendelse, som fx
 - i køkkener, som bruges af medarbejdere i butikker, på kontorer og lignende arbejdsmiljøer,
 - på gårde e.l.,
 - af gæster på hoteller, moteller og i

- andre typiske boligmiljøer,
- i bed and breakfasts.
- Enheden må bruges af personer med nedsat fysisk, sensorisk eller mental kapacitet eller manglende erfaring og / eller viden, medmindre de er under opsyn eller er blevet instrueret i sikker brug af enheden og har forstået de deraf følgende farer.
 - Denne enhed er ikke beregnet til brug af børn. Enheden og dens ledning skal holdes væk fra børn.
 - Børn må ikke lege med enheden.
 - Hold børn væk fra emballagematerialerne. Der er risiko for kvælning!
 - Før du tager enheden i brug, skal du kontrollere hele enheden, inklusive dens ledning og alt tilbehøret, for fejl og skader, der kan forringe dens funktionsdygtighed. Hvis enheden er faldet på gulvet, eller der er trukket i ledningen, kan der forekomme skader, der ikke er synlige udefra. I disse tilfælde, må du ikke bruge enheden.
 - Stil apparatet på en stabil, plan overflade.
 - Lad ikke ledningen hænge ned.
 - Hverken enheden eller ledningen må udsættes for ekstern varme.
 - Tag aldrig fat i det roterende røreværktøj, og stik aldrig en dejskraber eller ske ned i skålen, mens apparatet kører.
 - Kontrollér, at drejeknappen står på positionen ,0', inden du sætter stikket i stikkontakten.
 - Når du slukker apparatet, skal du vente, til motoren er holdt op med at køre, inden du fjerner stænkvarnet eller hæver mixerhovedet! Rør ikke ved dele, der stadig er i bevægelse!

Anvendelsesformål

- Køkkenmaskinen er beregnet til vejning og røring af madvarer og, med brug af de forskellige tilbehørsdele, til miksning og hakning af madvarer.
- Vægten er et husholdningsapparat og er derfor ikke egnet til medicinsk eller erhvervmæssig brug. Apparatet er ikke kalibreret efter officielle retningslinjer.
- Vægten har en maksimal bæreevne på op til 7,5 kg.
- Apparatet må kun anvendes med originaltilbehøret og til det beskrevne formål.
- Hvis apparatet anvendes på anden måde end beskrevet i anvisningerne (fejlanvendelse), anses dette for ukorrekt, og der kan opstå alvorlige personskader eller materielle skader.
- Hvis enheden bruges forkert eller til et formål, som den ikke er beregnet til, tages der intet ansvar for eventuelle skader, der måtte opstå.

Ekstratilbehør

- Køkkenmaskinen kan benyttes med separat indkøbte tilbehørsdele.
 - Kødhakker ZB 5591
 - Grøntsagsriver ZB 5592
 - Blenderindsats ZB 5593
 - Ekstra røreskål ZB 5595
 - Pastaværktøj ZB 5594
- Aktuelle oplysninger om yderligere tilbehør finder du til enhver tid på vores hjemmeside.

Før den første brug

- Pak enheden helt ud, og fjern eventuelle emballagerester og klistermærker. Fjern ikke typeskiltet!
- Rengør de aftagelige dele, som beskrevet under '*Rengøring og pleje*'.

Kortvarig drift

Apparatet er beregnet til kortvarig drift (KB 10 min.), dvs. du bør højst benytte det i 10 minutter ad gangen. Herefter skal apparatet slukkes og køle af i 20 minutter.

Autosluk

- Apparatet slukker automatisk efter 10 minutters drift. Herefter skal det køle af i 20 minutter.
- Hvis apparatet ikke benyttes i ca. 2 minutter, slukker displayet.
- I det øjeblik, mixerhovedet hæves, slukker apparatet og skal startes igen, når mixerhoved igen sænkes.

Overophedningsbeskyttelse





Apparatet har en indbygget beskyttelse mod overophedning, der slår det fra ved risiko for overophedning. Lad apparatet køle ned til stuetemperatur, før du igen benytter det.

Lysring og belysning i røreskålen

Lysringen om reguleringsdrejeknappen og LED-lampen til røreskålen blinker, mens enheden afventer indtastning. Under miksningen lyser de konstant.

Display

På displayet vises de valgte funktioner, vægten og varigheden. Desuden kan du vælge varighed og vægtenhed.

Symbol	Funktion
	Visning af blandeproces
	Visning af vejeprocess og nulstilling af vægten
	Visning af restløbetid hhv. varighed for miksningen eller Vægt under vejningen
	Valg af varighed for mikseproces eller Vælg mellem enhederne kg, g, lb og oz til vejning



Drejekontakt

Med drejekontakten kan du indstille hastigheden i trin fra 0 til 8 eller vælge pulsfunktionen.

Trin	Beskrivelse	Anvendelse
0	Slukket	Før udskiftning af tilbehør, efter brugen
1	Laveste omdrejningstal	Til langsom blanding, første blanding af ingredienser, til æltning
2-3	Lavt omdrejningstal	Til piskning, foldning og blanding af ingredienser, til æltning
4-6	Middel omdrejningstal	Til alle rørearbejder
7-8	Højt omdrejningstal	Til piskning af æggehvinder og fløde
P	Puls	Til kortvarig blanding på højeste trin

Røreværktøj

Vælg røreværktøj iht. følgende tabel. Start altid på trin 1 for langsomt at blande ingredienserne.

Værktøj	Symbol	Anvendelse	Anbefalet hastighed
K-spade		Lette, bløde dej, fx rørt dej, lagkagebunde og budding	1-6
Piskeris		Piskefløde, æggehvinder og mousse	7-8
Dejkrog		Fast dej, fx brøddej, pizzadej, gærdej	1-3

Betjening

- Sluk apparatet, og tag stikket ud af stikkontakten, inden du påsætter, udskifter, fjerner eller rengør røreværktøj.
- Kontrollér, at røreskålen er låst fast, før du starter miksningen!
- Vent, til motoren stopper helt, når du har slukket! Rør aldrig ved dele, der stadig er i bevægelse.

Påsætning af røreskål og vejning af ingredienser

- Sæt stikket i stikkontakten.
- Der lyder en signaltone, og lysringen og LED-lampen blinker.
- Træk udløserhåndtaget opad. Mixerhovedet bevæger sig automatisk opad. Tryk med hænderne, til det klikker på plads. Tasten (Ⓢ) lyser, og på displayet vises **kg** og **0.000**.
- Sæt røreskålen på maskinen, så forhøjningerne på skålen griber ind i fordybningerne på apparatet.
- Tryk én gang på tasten (Ⓢ) for at nulstille vægten.
- Fyld ingredienserne i, til den ønskede mængde vises på displayet.
- Sørg til enhver tid for, at ingen dej løber ned ad ydersiden af skålen og ned på vejefladen.
- Lås røreskålen fast ved at dreje den med uret.

Tip! Hvis du vil afveje yderligere ingredienser under tilberedningen, skal du slukke apparatet, fjerne stænkværnet og trække udløserhåndtaget opad for at løse rørearmen. Lås røreskålen op, tryk på tasten (Ⓢ), og vej ingredienserne.

Isætning af røreværktøj

- Vælg et røreværktøj.
- Sæt røreværktøjet i mixerhovedet på en sådan måde, at stiften på mixerhovedet griber ind i fordybningen på røreværktøjet. Skub røreværktøjet så langt op, det kan komme. Lås røreværktøjet ved at dreje det mod uret. Kontrollér, at det sidder fast.
- For at sænke mixerhovedet, skal du trække udløserhåndtaget opad, og trykke mixerhovedet nedad, til det hørbart klikker på plads.
- Tasten (⌚) lyser, og displayet viser **00:00**.
- Sæt stænkværnet på røreskålen fra venstre side.

Drift

- Drej langsomt reguleringsdrejknappen til det ønskede hastighedsstrin.
- Start altid først med trin 1 for at blande ingredienserne.

Tip!

Timer

- Når apparatet tændes, vises driftstiden omgående på displayet.
- Hvis du indstiller den ønskede tilberedningstid i intervaller à 10 sekunder med tasterne ▲ og ▼, før du starter apparatet, stopper apparatet efter udløbet af det valgte tidsrum. Apparatet afgiver et lydsignal, og lysringen blinker.
- Hvis du vil starte apparatet igen efter timerens udløb, skal reguleringsdrejknappen først stilles tilbage på 0.
- Hvis du vil tilføje flere ingredienser under miksningen eller æltningen, men ikke ønsker at veje disse, kan de tilsættes gennem påfyldningsåbningen i stænkværnet.
- Ingredienser kan sætte sig fast på kanten af røreskålen, hvor de ikke medtages af røreværktøjet. Sluk apparatet, og skrab ingredienserne af kanten.

Efter brugen

- Sluk enheden, og træk stikket ud. Vent til motoren stopper.
- Tag stænkværnet af.
- Træk udløserhåndtaget opad. Mixerhovedet bevæger sig automatisk opad. Tryk med hænderne, til det klikker på plads.
- Drej røreværktøjet med uret, og tag det af.
- Drej røreskålen mod uret, og tag den af.
- Tag madvarerne ud af røreskålen efter tilberedningen.
- Rengør de enkelte dele, som beskrevet under 'Rengøring og pleje'.

Opskrift til testinstittutter

Bland 1925 g mel og 1386 g vand på højeste trin i 8 minutter.

Rengøring og pleje

- Inden du rengør enheden, skal du slukke for den, tage stikket ud af kontakten og vente på, at motoren stopper.
- Brug ikke skræppe eller slibende rengøringsmidler.
- Af hensyn til elsikkerheden må motorenheden ikke behandles med eller nedsænkes i væske.
- Rengør kun motorenheden med en blød, fugtig klud.
- Sørg til enhver tid for, at vejefladen ved motorenheden er ren. Evt. dejrester på og under vejefladen skal fjernes, fx med en fugtig klud.
- Tag stænkvæmet, røreværktøjet og røreskålen af, og rengør dem straks efter brugen med varmt vand tilsat opvaskemiddel. Delene kan også vaskes i opvaskemaskinen.
- Bemærk: Ved rengøring i opvaskemaskine kan koblingen i piskerisets indre blive misfarvet. Dette er ikke en fejl, og piskeriset kan fortsat anvendes på normal vis.
- Dækslet over tilbehørholderen på mixerhovedet kan tages af og rengøres efter behov. Tag fat i spalten på undersiden af dækslet, og tag dækslet af. Sæt dækslet på igen, således at stregerne (– –) er placeret overfor hinanden.
- Dækslet over holderen i undersiden af mixerhovedet kan ligeledes tages af.

Bortskaffelse



Apparater mærket med dette symbol må ikke smides ud sammen med husholdningsaffaldet, da de indeholder værdifulde materialer som kan genbruges. Korrekt bortskaffelse beskytter både miljøet og menneskers helbred. Din kommune eller forhandleren kan give dig yderligere information om dette.

Köksmaskin

Bästa kund!

Innan du använder apparaten bör du läsa denna bruksanvisning noga och spara den för framtida referens. Apparaten bör endast användas av personer som bekantat sig med dessa instruktioner.

Anslutning till vägguttaget

Apparaten ska bara anslutas till ett jordat stickuttag som är korrekt installerat enligt föreskrifterna.

Se till att nätspänningen i vägguttaget motsvarar den som är märkt på apparatens skylt. Denna produkt uppfyller de krav som är gällande för CE-märkning.

Enhetens konstruktion och tillbehör

1. omrörningsarm
 2. Upplåsningsspak för omrörningsarm
 3. Motorenhet
 4. Inställningsratt
 5. Display
 6. Lock över fästen för separat beställda tillbehör
 7. Elsladd med stickpropp
 8. Typskylt (apparatundersida)
 9. Vagningsyta
- omrörningsinsatser:
10. Flat omrörare
 11. Degkrokar
 12. Balongvisp
13. LED för belysning av omrörningsskålen
 14. Hållare för omrörningsinsatser
 15. omrörningsskål
 16. Sprutskydd med påfyllnadsöppning

Säkerhetsinstruktioner

- För att undvika faror och för att följa säkerhetsbestämmelser får reparationer på enheten och anslutningskabeln endast utföras av vår kundtjänst. Kontakta därför vår kundtjänst per telefon eller e-post om det krävs en reparation (se serviceadresser i det separata garantihäftet eller på www.severin.de).
- LED:n för belysning av omrörningsskålen kan inte bytas ut.
- Stäng alltid av enheten och dra ut nätstickkontakten,

- Innan ni sätter in eller tar ut omröraren,
- om den inte är under tillsyn,
- efter varje användning,
- vid funktionsstörningar under drift,
- före varje rengöring.
- Dra inte ut kontakten från uttaget med handen kring anslutningskabeln, utan håll i kontakten. Grip inte tag i nätkontakten med fuktiga händer.
- Inställningarna för de olika tillbehören kan man hämta från tabellerna i kapitlet "*Vridomkopplare*" och "*omrörningsinsatserna*".
- **Varning!** En ej ändamålsenlig användning (missbruk) av enheten kan leda till personskador.
- **Varning!** Använd bara apparaten när omrörningsinsatsen och omrörningsskålen är korrekt monterade.
- Motorenheten får inte behandlas med vätska eller nedsänkas i vätska enligt säkerhetsföreskrifter för elektriska enheter.
- De avtagbara delarna ska man direkt efter användningen rengöra under rinnande vatten eller i diskmaskin. Sen ska de torkas grundligt.
- Mer detaljerad information om rengöring finns i avsnittet "*Rengöring och skötsel*".
- Var försiktig när ni fyller på heta vätskor i omrörningsskålen, för det kan då uppstå ett ångmoln som stiger upp från apparaten.
- Enheten är avsedd att användas i hushåll och liknande användningar

som t.ex.

- i personalkök i butiker, kontor och liknande arbetsmiljöer,
- i restaurangbranschen,
- av kunder i hotell, vandrarhem och andra typiska bostadsmiljöer,
- i bed and breakfast.
- Enheten kan användas av personer med nedsatt fysisk, sensorisk eller mental förmåga eller brist på erfarenhet och/eller kunskap om de övervakas eller har fått instruktioner om säker användning av enheten och har förstått vilka risker och faror som finns.
- Enheten är inte avsedd att användas av barn. Enheten och dess stömkabel ska hållas borta från barn.
- Barn får inte leka med enheten.
- Håll barn borta från förpackningsmaterialet. Det finns risk för kvävning!
- Kontrollera hela enheten innan enheten tas i drift, inklusive strömkabeln och eventuella tillbehör, för defekter och skador som kan försämra enhetens funktion och säkerhet. Om enheten till exempel har fallit till marken eller strömkabeln har dragits ut kan det finnas skador som inte syns från utsidan. I dessa fall ska du inte använda enheten.
- Ställ apparaten på en stabil och plan yta.
- Låt inte strömkabeln hänga ner.
- Varken enheten eller strömkabeln får utsättas för extern värme.
- Ta aldrig tag i omrörningsinsatser som är i drift, för inte heller in någon degskrapa, skopa eller liknande föremål i omrörningsskålen.
- Innan ni sticker in nätstickkontakten, ska ni vara säkra på att vridomkopplaren står i läge "0".
- Efter fränkopplingen ska ni vänta tills att motorn står stilla, innan ni tar bort sprutskyddet eller omrörningsarmen. Rör inte vid några delar som fortfarande är i rörelse!

Användning enligt bestämmelserna

- Köksmaskinen är avsedd för att väga och röra om livsmedel och för att mixa och hacka vid användning av separata tillbehör.
- Vågen är en hushållsapparat och därför inte lämplig för medicinsk eller yrkesmässig användning. Apparaten är inte krönt.
- Vågen har en maximal bärkraft på upp till 7,5 kg.
- Apparaten får endast användas med originaltillbehör och för det beskrivna användningsområdet.
- All annan användning som inte nämns i instruktionerna (missbruk) betraktas som olämplig och kan orsaka allvarlig skada eller skada på produkten.
- Om enheten används felaktigt eller används för ändamål för vilken den inte var avsedd, avsåger vi oss ansvar för eventuella skador som kan uppstå.

Extra tillbehör

- Köksmaskin kan utrustas med separat tillgängliga tillbehör.
 - Köttkvarn ZB 5591
 - Grönsaksrivjärn ZB 5592
 - Mixer-tillsats ZB 5593
 - Reserv-omrörningsskål ZB 5595
 - Tillbehör för pasta ZB 5594
- Aktuell information om ytterligare tillbehör finner ni alltid på vår hemsida.

Före första användning

- Packa upp enheten helt och ta bort eventuella förpackningsrester och klistermärken. Ta inte bort typskylten!
- Rengör de löstagbara delarna enligt '*Rengöring och skötsel*'.

Kortvarig drift

Apparaten är konstruerad för korttidsdrift (10 minuter), dvs. ni kan bara köra den max 10 minuter. Sen måste apparaten vara fränkopplad för nerkylning i 20 minuter.

Automatisk fränkoppling

- Apparaten kopplar ifrån efter 10 minuters gångtid. Därefter måste den kylas ner i 20 minuter.
- Om apparaten inte körs under ca. 2 minuter, kopplas displayen ifrån.
- Så fort omrörningsarmen rörs uppåt, kopplar apparaten också ifrån och måste startas igen när omrörningsarmen är nersänkt.

Överhettningsskydd





Apparaten har ett inbyggt överhettningsskydd som kopplar ifrån när apparaten blir för varm. Låt apparaten kylas ner till rumstemperatur, innan ni startar den igen.

Ljusring och belysning av omrörningsskålen

Ljusringen på vridreglaget och LED:n för belysning av omrörningsskålen blinkar medan enheten väntar på en inmatning. Under mixningen lyser den kontinuerligt.

Display

På displayen visas de valda funktionerna, vikten och gångtiderna. Därutöver går det att välja gångtiden och viktenheten väljas.

Symbol	Funktion
	Visning mixning
	Visning vägningsprocedur och tarering av vågen
	Visning resterande gångtid dvs. hur länge mixningen pågår eller Vikt vid vägning
	Meny gångtid vid mixning eller Val mellan enheterna kg, g, lb och oz vid vägning



Vridomkopplare

Med vridomkopplaren kan man koppla om hastigheten i steg från 0 till 8 eller pulsfunktion.

Steg	Beteckning	Användning
0	Från	Innan tillbehörsbyte och efter användning
1	Lägst varvtal	För långsam omrörning, första blandning av ingredienser, för knådning
2-3	Lågt varvtal	För vispning, blandning och tillsats av tillbehör, för knådning
4-6	Medelstort varvtal	För alla omrörningsarbeten
7-8	Högt varvtal	För att viska upp äggvita eller grädde
P	Puls	För kort mixning med högsta steget

Omrörningsinsatser

Välj omrörningsinsats enligt följande tabell. Vid långsam blandning av ingredienser, starta först med steg 1.

Insats	Symbol	Användning	Rekommenderad hastighet
Flat omrörare		Lätta, mjuka degar, t.ex. smet, sockerkaka och pudding	1-6
Balongvisp		Grädda, äggvita och mousse	7-8
Degkrokar		Tunga degar, t.ex. brödeg, pizzadeg, jästa degar	1-3

Manövrering

- Apparaten måste vara avstängd och nätstickkontakten utdragen, innan ni monterar, byter, tar bort eller rengör omrörningsinsatsen.
- Kontrollera att omrörningsskålen är låst innan du startar mixningen!
- Vänta efter fränkopplingen tills att motorn står helt stilla! Berör inga delar som fortfarande är i rörelse.

Sätt in omrörningsskålen och väg ingredienserna

- Sätt in nätstickkontakten.
- Det hörs signaltoner, ljusringen och LED:n blinkar.
- Dra upplåsningsspaken uppåt. Omrörningsarmen rör sig automatiskt uppåt. Tryck med händerna tills att den hakar fast. Knappen (⊕) lyser och på displayen visas kg och 0.000.
- Sätt på omrörningsskålen löst så att utbuktningarna på skålen griper in i enhetens ursparingar.
- Tryck en gång på knappen (⊕) för att tarera vägen.
- Fyll på ingredienserna tills den önskade mängden visas på displayen.
- Kontrollera alltid att ingen deg rinner ner utmed ytterväggen och hamnar på vägningsytan.
- Läs omrörningsskålen genom att vrida den medurs.

Tips! För att väga ytterligare ingredienser under tillagningen stänger du av enheten, tar av stänkskyddet och dra upplåsningsskålen uppåt för att lossa omrörningsarmen. Läs upp omrörningsskålen, tryck på knappen (⊕) och väg ingredienserna.

Sätt in omrörningsinsats

- Välj omrörningsinsats.
- Sätt in omrörningsinsatsen i omrörningsarmen så att stiften i omrörningsarm passar in i ursparingen på omrörningsinsatsen. Skjut upp omrörningsinsatsen så långt det går uppåt. Läs omrörningsinsatsen moturs. Kontrollera att den sitter fast.
- För att sänka ner omrörningsarmen, drar min upplåsningsspaken uppåt och trycker ner omrörningsarmen, tills man hör att den hakar in.
- Knappen (😊) lyser och på displayen visas 00:00.
- Sätt på sprutskyddet från vänster på omrörningsskålen.

Drift

- Vrid regleringsratten långsamt till önskat varvtalssteg.
- Starta alltid med steg 1 för att blanda samman ingredienserna.

Tips!

Timer

- Så snart apparaten är tillkopplad, visas gångtiden i displayen.
 - Om man innan tillkopplingen ställer in önskad blandningstid med knapparna ▲ i ▼ steg om 10 sekunder, stoppar apparaten efter utgången tid. Man hör en signalton och lysringen blinkar.
 - För att kunna starta apparaten på nytt, då timertiden gått ut, måste man först ställa regleringsratten på 0.
- Om ytterligare ingredienser skall fyllas på under omrörningen eller knådningen, utan att dessa behöver vägas kan du tillsätta dem genom påfyllningsöppningen i stänkskyddet.
 - Ingredienser kan klibba fast vid kanten av omrörningsskålen och tas inte med av omrörningsinsatserna. Stäng då av apparaten och skrapa bort ingredienserna från kanten.

Efter användning

- Stäng av enheten och dra ut kontakten. Vänta tills motorn stannar.
- Ta bort sprutskyddet.
- Dra upplåsningsspaken uppåt. Omrörningsarmen rör sig automatiskt uppåt. Tryck med händerna tills att den hakar fast.
- Vrid omrörningsinsatsen medurs och lossa den.
- Vrid omrörningsskålen moturs och ta bort den.
- Tag ut livsmedlen ur omrörningsskålen efter tillagningen.
- Rengör de enskilda delarna enligt beskrivningen under *„Rengöring och skötsel“*.

Recept för test

Mixa 1925 g mjöl och 1386 g vatten på högsta hastigheten under 8 minuter.

Rengöring och skötsel

- Innan du rengör enheten, stäng av den, dra ut kontakten och vänta tills motorn stannar.
- Använd inte hårda eller vassa rengöringsmedel.
- Av säkerhetsskäl får motorn inte behandlas med vatten eller sänkas ner i vätska.
- Rengör endast motorenheten med en mjuk, fuktig trasa.
- Kontrollera alltid att motorenhetens vägningsyta är ren. Eventuella degrester på och bredvid vägningsytan skall tas bort med t.ex. en fuktig duk.
- Ta bort sprutskyddet, omrörningsinsatserna och omrörningsskålen och rengör dem direkt efter användning med varmt vatten med tillsats av lite diskmedel. Dessa delar kan också rengöras i en diskmaskin.
- Anvisning: Vid rengöring i diskmaskin kan kopplingen till balongvispen missfärgas. Detta är inget fel och balongvispen kan användas som vanligt.
- Vid behov kan ni ta bort locket över fästen för tillbehör på huvudet av omrörningsarmen, för rengöring. Ta då tag i springan på undersidan av locket och ta bort det. Sätt åter på locket så att strecken (–) står över varandra.
- Locket till hållaren för tillbehör på undre delen av omrörningsarmen, kan ni också ta bort.

Avfallshantering



Enheter märkta med denna symbol måste kasseras separat från hushållsavfallet, eftersom de innehåller värdefulla material som kan återvinnas. Korrekt avfallshantering skyddar miljön och människors hälsa. Din lokala myndighet eller återförsäljare kan ge information i ärendet.

Yleiskone

Hyvä Asiakas,

Lue seuraavat ohjeet huolellisesti ennen laitteen käyttöä ja säilytä tämä opas tulevaa tarvetta varten. Laitetta saavat käyttää vain henkilöt, jotka ovat tutustuneet näihin ohjeisiin.

Verkkoliitäntä

Laitteeseen tulee liittää määräysten mukaisesti asennettuun maadoitettuun pistorasiaan.

Varmista, että verkkojännite vastaa laitteen arvokilpeen merkittyä jännitettä. Tämä tuote on kaikkien voimassa olevien CE-merkintöjä koskevien direktiivien mukainen.

Laitteen rakenne ja lisävarusteet

1. Sekoitusvarsi
2. Sekoitusvarren vapautusvipu
3. Moottoriyksikkö
4. Kiertosäädin
5. Näyttö
6. Erikseen tilattavien lisäosien suojakansi
7. Liitäntäjohto pistotulpalla
8. Tyyppikilpi (laitteen pohjassa)
9. Punnituspinta
- Sekoitinlisäosat:
10. Litteä vatkain
11. Taikinakoukku
12. Vispilä

13. LED sekoitusastian valaisemiseksi
14. Sekoitulisäosien suojakansi
15. Sekoitusastia
16. Roiskesuoja, jossa täyttöaukko

Turvallisuusohjeet

- Vaaratilanteiden välttämiseksi ja turvallisuusmääräysten noudattamiseksi laitteen ja sen liitäntäjohtoon saa korjauttaa vain meidän asiakaspalvelussamme. Ota sen vuoksi yhteyttä asiakaspalveluumme puhelimitse tai sähköpostilla (katso huollon osoitteet erillisestä takuulehtisestä tai osoitteesta www.severin.de).
- Sekoitusastian valaisevaa LED-lamppua ei voi vaihtaa.
- Kytke laite aina pois päältä ja vedä virtapistoke irti seinästä,

- ennen sekoitulisäosien kiinnittämistä ja irrottamista,
- kun laitetta ei voida valvoa,
- aina käytön jälkeen,
- kun käytön aikana ilmenee häiriöitä,
- aina ennen puhdistusta.
- Älä irrota virtapistoketta pistorasiasta vetämällä liitäntäjohtosta, vaan pidä aina kiinni virtapistokkeesta. Älä tartu virtapistokkeeseen märin käsin.
- Kunkin lisävarusteen asetukset näkyvät taulukoista luvuissa *Kiertokytkin ja Lisäosat*.
- **Varoitus!** Laitteen määräystenmukaisesta käytöstä poikkeava käyttö (väärinkäyttö) voi johtaa loukkaantumisiin.
- **Varoitus!** Käytä laitetta vain, kun lisäosa ja sekoitusastia on asennettu kunnolla paikoilleen.
- Sähköturvallisuussyistä moottoriyksikköä ei saa käsitellä nesteillä eikä upottaa nesteisiin.
- Huuhtelee irrotettavat osat vedellä heti käytön jälkeen tai pese ne astianpesukoneessa ja kuivaa ne huolellisesti.
- Katso tarkemmat puhdistusohjeet kappaleesta ”*Puhdistus ja hoito*”.
- Ole varovainen lisätessäsi kuumia nesteitä sekoitusastiaan, sillä ne voivat vapautua äkillisesti laitteesta höyryn muodossa.
- Laite on tarkoitettu käytettäväksi kotitalouksissa ja vastaavissa käyttökohteissa, kuten esim.
 - myymälöiden, toimistojen ja vastaavien työpaikkojen

- henkilökuntakeittiöissä,
- maatilolla,
 - hotellien, motellien ja muiden tyyppillisten majoitustilojen asukkaiden toimesta,
 - aamiaismajoituspaikoissa.
- Alentuneen fyysisen, aistinvaraisen tai henkisen suorituskyvyn omaavat henkilöt tai puutteellisen kokemuksen ja/tai puutteelliset tiedot omaavat henkilöt saavat käyttää laitetta, jos heidän toimintaansa valvotaan tai heidät on opastettu laitteen turvalliseen käyttöön ja he tuntevat laitteen käyttöön liittyvät vaarat.
- Lapset eivät saa käyttää tätä laitetta. Pidä laite ja sen liitäntäjohto poissa lasten ulottuvilta.
- Lapset eivät saa leikkiä laitteella.
- Pidä lapset loitolla pakkausmateriaaleista. On olemassa muun muassa tukehtumisvaara!
 - Tarkasta koko laite, sen liitäntäjohto ja mahdolliset lisävarusteet ennen käyttöönottoa sellaisten puutteiden ja vaurioiden varalta, jotka voivat vaarantaa laitteen käyttöturvallisuuden. Jos laite on esim. pudonnut lattialle tai liitäntäjohto on kiskaistu, laitteeseen on voinut tulla vaurioita, jotka eivät näy ulospäin. Älä ota laitetta käyttöön sellaisessa tilanteessa.
 - Aseta laite vakaalle, tasaiselle pinnalle.
 - Älä jätä liitäntäjohtoa roikkumaan.
 - Laite ja liitäntäjohto eivät saa altistua ulkoiselle kuumuudelle.
 - Älä koskaan tartu pyöriviin lisäosiin tai kosketa niitä taikinakaapimella, puulastalla tai vastaavalla.
 - Varmista ennen pistokkeen liittämistä pistorasiaan, että kiertonappi on asennossa 0.
 - Odota moottorin pysähtymistä ennen kuin irrotat roiskesuojan tai nostat sekoitusvarren! Älä koske mihinkään osaan sen vielä liikkeessä!

Käyttötarkoitus

- Yleiskone on tarkoitettu ainesten punnitsemiseen ja sekoittamiseen ja erillisillä lisäosia käytettäessä ainesten vatkaamiseen ja pilkkomiseen.
- Vaaka on kotitalouslaite, joten se ei sovellu lääketieteelliseen tai kaupalliseen käyttöön. Laitetta ei ole virallisesti kalibroitu.
- Vaa'an enimmäiskantavuus on 7,5 kg.
- Laitetta saa käyttää vain alkuperäisten lisävarusteiden kanssa ja vain ohjeissa määritellyn käyttötarkoitukseen.
- Ohjekirjassa kuvatusta käytöstä poikkeava käyttö (väärinkäyttö) ei ole määräystenmukaista käyttöä ja voi johtaa vakaviin vammoihin tai laitteen vahingoittumiseen.
- Jos laitetta käytetään väärin tai käyttötarkoituksesta poikkeavalla tavalla, valmistaja ei ota mitään vastuuta mahdollisista vahingoista.

Lisävarusteet

- Yleiskoneeseen voidaan liittää erikseen hankittavia lisävarusteita.
 - Lihamyly ZB 5591
 - Vihannesraastin ZB 5592
 - Teline vatkaimen kiinnittämiseen ZB 5593
 - Vaihtosekoitusastia ZB 5595
 - Pastakone ZB 5594
- Ajantasaista tietoa muista lisävarusteista on saatavilla aina kotisivuiltamme.

Ennen ensimmäistä käyttöönottoa

- Pura laite kokonaan pakkauksesta ja poista mahdolliset pakkausjätteet ja tarrat ja teipit. Älä poista tyyppikilpeä!
- Puhdista irrotettavat osat kohdassa "Puhdistus ja hoito" kuvatulla tavalla.

Lyhytaikainen käyttö

Laitte on suunniteltu lyhytaikaiseen käyttöön (KB 10 min), ts. sitä voidaan käyttää enintään 10 minuuttia kerrallaan. Tämän jälkeen moottorin on annettava jäähtyä 20 minuutin ajan.

Automaattinen sammutus

- Laite sammuu 10 minuutin käytön jälkeen. Laitteen on annettava jäähtyä 20 minuutin ajan.
- Jos laitetta ei käytetä noin 2 minuuttiin, näyttö kytkeytyy pois päältä.
- Kun sekoitusvarsi nostetaan ylös, laite sammuu. Se täytyy käynnistää uudelleen, kun sekoitusvarsi lasketaan alas.

Ylikuumenemissuoja





Tässä laitteessa on sisäänrakennettu ylikuumenemissuoja, joka sammuttaa laitteen ylikuumenemistapauksessa. Anna laitteen jäähtyä huoneenlämpöön ennen uudelleenkäyttöä.

Valaistu rengas ja sekoitusastian valo

Kiertosäätimen valaistu rengas ja sekoitusastian valaiseva LED vilkkuvat, kun laite odottaa syöttöä. Sekoituksen aikana ne palavat kiinteästi.

Näyttö

Näytössä näkyvät valitut toiminnot, paino ja käyntiajat. Lisäksi voidaan valita käyntiaika ja painoyksikkö.

Symboli	Toiminto
	Sekoitusprosessin
	Punnitusprosessin ja vaa'an taarauksen näyttö
	Sekoitusprosessin jäljellä olevan ajan tai keston näyttö tai Paino punnitusprosessissa
	Sekoitusprosessin käyntiajan valinta tai Valinta yksiköiden kg, g, lb ja oz välillä punnitusprosessin aikana



Kiertokytkin

Kiertokytkimellä voidaan valita nopeusasetus väliltä 0–8 tai pulssitoiminto.

Asetus	Kuvaus	Käyttö
0	Pois päältä	Ennen jokaista lisäosan vaihtoa, käytön jälkeen
1	Hyvin hidas nopeus	Hitaaseen sekoittamiseen, ainesosien ensimmäiseen sekoittamiseen muiden ainesten sekaan, vaivaamiseen
2–3	Hidas nopeus	Vatkaamiseen, ainesosien varovaiseen lisäämiseen ja sekoittamiseen, vaivaamiseen
4–6	Keskinopeus	Kaikkiin sekoitustöihin
7–8	Nopea nopeus	Munanvalkuaisen ja kerman vatkaamiseen
P	Pulssi	Lyhytaikainen, nopea sekoittaminen

Sekoituslisäosat

Valitse sekoituslisäosa seuraavan taulukon mukaan. Valitse aina ensin asetus 1 aineiden hitaaseen sekoittamiseen.

Käyttö	Symboli	Käyttö	Suositteltu nopeus
Litteä vatkein		Kevyet, pehmeät taikinat, esim. kakkutaikinat, pikkuleivät ja vanukkaat	1–6
Vispilä		Kerma, munanvalkuainen ja mousset	7–8
Taikinakoukku		Raskaat taikinat, esim. leipätaikina, pizzataikina, hiivataikina	1–3

Käyttö

- **Katkaise laitteesta aina virta ja irrota virtapistoke ennen sekoituslisäosien asentamista, vaihtamista, poistamista tai puhdistamista.**
- **Varmista, että sekoitusastia on lukittu ennen kuin aloitat sekoittamisen!**
- **Kun olet irrottanut virran, odota moottorin pysähtymistä! Älä koske mihinkään osiin, jotka ovat liikkeessä.**

Aseta sekoitusastia ja punnitse ainekset

- Liitä virtapistoke pistorasiaan.
- Kuuluu merkkiääni, valorengas ja LED vilkkuvat.
- Vedä vapautusvipu ylös. Sekoitusvarsi liikkuu automaattisesti ylös. Paina sitä käsin, kunnes se lukittuu. Painikkeen (Ⓢ) valo palaa ja näytössä näkyy **kg** ja **0,000**.
- Aseta sekoitusastia löysästi niin, että astian ulokkeet asettuvat laitteen syvennyksiin.
- Paina painiketta kerran (Ⓢ) vaa'an taaraamiseksi.
- Lisää aineksia, kunnes näytössä näkyy haluttu määrä.
- Varmista aina, ettei taikina valu kulhon ulkoseinämän punnituspinnalle.
- Lukitse sekoitusastia kääntämällä sitä myötäpäivään.

Vinkki! Jos haluat punnita lisäaineksia valmistuksen aikana, sammuta laite, poista roiskeuoja ja vedä vapautusvipua ylöspäin sekoitusvarren vapauttamiseksi. Avaa sekoitusastia, paina painiketta (Ⓢ) ja punnitse ainekset.

Sekoituslisäosien kiinnittäminen

- Valitse sekoituslisäosa.
- Aseta sekoituslisäosa sekoitusvarteen siten, että sekoitusvarren tappi tarttuu sekoituslisäosan koloon. Työnnä sekoituslisäosaa niin pitkälle kuin se menee. Lukitse sekoituslisäosa kääntämällä vastapäivään. Tarkista sen kiinnitys.
- Laske sekoitusvarsi vetämällä vapautusvipua ylöspäin ja painamalla sekoitusvartta alaspäin, kunnes se napsahtaa paikalleen.
- Painikkeen (Ⓢ) valo palaa ja näytössä näkyy **00:00**.
- Aseta roiskeuoja sekoitusastiaan vasemmalta.

Käyttö

- Käännä säätönuppi hitaasti haluttuun nopeuteen.
- Aloita aineiden sekoittaminen aina asetuksella 1.

Vinkki!

Ajastin

- Kun olet kytkenyt laitteen päälle, näytössä näkyy käyntiaika.
 - Kun haluttu valmistusaika on asetettu **ennen** päälle kytkemistä painikkeilla ▲ ja ▼ 10 sekunnin askelin, laite pysähtyy, kun aika on kulunut umpeen. Merkkiäänät kuuluvat ja valorengas vilkkuu.
 - Jos haluat käynnistää ajastimen uudelleen, kiertosäädin täytyy ensin asettaa asetukseen 0.
- Jos haluat sekoitus- tai vaivaamisprosessin aikana lisätä muita ainesosia punnitsematta niitä, voit lisätä ne roiskeuojan täyttöaukon läpi.
 - Ainekset voivat tarttua sekoitusastian reunoihin, jolloin sekoituslisäosat eivät tartu niihin. Kytke laite pois päältä ja poista ainekset astian reunoista.

Käytön jälkeen

- Kytke laite pois päältä ja vedä virtapistoke irti pistorasiasta. Odota, kunnes moottori on pysähtynyt.
- Poista roiskeuoja.
- Vedä vapautusvipu ylös. Sekoitusvarsi liikkuu automaattisesti ylös. Paina sitä käsin, kunnes se lukittuu.
- Käännä sekoituslisäosaa vastapäivään ja irrota se.
- Käännä sekoitusastia vastapäivään ja poista se.
- Poista elintarvikkeet sekoitusastiasta valmistuksen jälkeen.
- Puhdista käyttöosat kohdassa "Puhdistus ja hoito" kuvatulla tavalla.

Resepti testausta varten

Sekoita 1925 g jauhoja ja 1386 g vettä korkeimmalla nopeusasetuksella 8 minuutin ajan.

Puhdistus ja hoito

- Kytke laite pois päältä aina ennen puhdistusta. Vedä virtapistoke irti pistorasiasta ja odota, kunnes moottori on pysähtynyt.
- Älä käytä teräviä ja hankaavia puhdistusvälineitä.
- Sähköturvallisuuksystistä moottoriyksikköä ei saa käsitellä vedellä eikä upottaa veteen.
- Puhdista moottoriyksikkö vain pehmeällä kostealla liinalla.
- Varmista aina, että moottoriyksikön punnituspinta on puhdas. Kaikki taikinajäämät punnituspinnalla ja sen ympärillä on poistettava esim. kostealla liinalla.
- Poista roiskesuoja, sekoituslisäosat ja sekoitusastia ja puhdista ne heti käytön jälkeen kuumalla vedellä ja astianpesuaineella. Osat voidaan puhdistaa myös astianpesukoneessa.
- Huomautus: Astianpesukoneessa pestäessä vispilän liitântä voi värjäytyä sisältä. Tämä ei ole vika ja vispilän käyttöä voidaan jatkaa tavalliseen tapaan.
- Tarvittaessa voit poistaa lisäosien suojakannen sekoitusvarren päästä puhdistamista varten. Tee tämä tarttumalla kannen alapuolella olevaan aukkoon ja poistamalla kansi. Aseta kansi jälleen takaisin siten, että viivat (–) kohdistuvat toisiinsa.
- Voit samalla poistaa lisäosien suojakannen sekoitinvarren alaosasta.

Jätehuolto



Tällä symbolilla merkityt laitteet täytyy hävittää kotitalousjätteestä erillään, sillä ne sisältävät arvokkaita kierrätyskelpoisia materiaaleja.

Asianmukaisella hävittämisellä suojellaan ympäristöä ja ihmisterveyttä. Saat aiheesta lisätietoa paikallisilta viranomaisilta tai jälleenmyyjiltä.

Robot de cozinha

Caro Cliente,

Antes de utilizar o aparelho, leia atentamente as instruções seguintes e guarde este manual para consulta futura. O aparelho só deve ser utilizado por pessoas familiarizadas com estas instruções.

Ligação à corrente

Este aparelho deve ser ligado apenas a uma tomada de corrente com ligação a terra, instalada de acordo com as normas em vigor.

Certifique-se de que a voltagem corresponde à indicada na placa de características. Este produto encontra-se em conformidade com todas as diretivas comunitárias referentes a rotulagem.

Estrutura do dispositivo e acessórios

1. Braço misturador
 2. Alavanca para desbloquear o braço misturador
 3. Unidade do motor
 4. Seletor rotativo
 5. Visor
 6. Coberturas das entradas para acessórios que podem ser encomendados separadamente
 7. Cabo elétrico com ficha de alimentação
 8. Placa de identificação (parte inferior do aparelho)
 9. Superfície de pesagem
- Acessórios do misturador:
10. Batedor plano
 11. Gancho para amassar
 12. Acessório batedor
 13. LED para iluminar o recipiente para misturar
 14. Encaixe para os acessórios do misturador
 15. Recipiente para misturar
 16. Resguardo antissalpicos com abertura de enchimento

Instruções de segurança

- Para evitar correr riscos e cumprir os regulamentos de segurança, as reparações no aparelho e no cabo de ligação só podem ser efetuadas pelo nosso serviço de apoio ao cliente. Portanto, em caso de reparação, deve contactar o nosso serviço de apoio ao cliente por telefone ou e-mail (ver endereços dos serviços no folheto de garantia em separado ou em www.severin.de).
- Não é possível substituir o LED para iluminar o recipiente para misturar.
- Desligue sempre o aparelho, desligando-o também da corrente elétrica,
 - antes de colocar ou retirar os acessórios do misturador,
 - na ausência de supervisão,
 - depois de cada utilização,
 - no caso de ocorrer alguma avaria durante a operação,
 - antes de cada limpeza.
- Não retirar a ficha de alimentação da tomada puxando pelo cabo de ligação, mas segurando-a. Não tocar na ficha de alimentação com as mãos molhadas.
- Os ajustes para os respetivos acessórios encontram-se nas tabelas nos capítulos “*Interruptor rotativo*” e “*Acessórios do misturador*”.
- **Aviso!** A utilização indevida (utilização incorreta) do aparelho pode provocar ferimentos.
- **Aviso!** Utilizar o aparelho apenas com o misturador e o recipiente para misturar corretamente montados.
- Por motivos de segurança elétrica, o bloco do motor não deve ser tratado com líquidos nem se imerso neles.
- Imediatamente após a utilização, remover os componentes amovíveis e lavar em água corrente ou na máquina de lavar a louça e secar completamente.
- Informações mais detalhadas sobre a limpeza podem ser encontradas na secção “*Limpeza e cuidados*”.

- Ter atenção ao deitar líquidos quentes no recipiente para misturar, pois podem escapar subitamente do aparelho sob a forma de vapor.
- O dispositivo destina-se a ser utilizado em aplicações domésticas e semelhantes, por ex.
 - em cozinhas, em lojas, escritórios e ambientes de trabalho semelhantes,
 - em quintas,
 - por clientes em hotéis, motéis e outros ambientes residenciais normais,
 - em pensões.
- O aparelho pode ser utilizado por pessoas com capacidades físicas, sensoriais ou mentais reduzidas ou com falta de experiência e/ou conhecimento, caso estejam sob supervisão ou tenham recebido instruções relativamente ao uso seguro do aparelho e que tenham compreendido os perigos resultantes da sua utilização.
- Este dispositivo não se destina a ser usado por crianças. O dispositivo e o seu cabo de ligação devem ser mantidos fora do alcance de crianças.
- As crianças não devem brincar com o aparelho.
- Manter as crianças afastadas do material de embalagem. Existe o perigo de asfixia!
- Antes de iniciar o aparelho, verifique se falta algo no seu corpo ou algum acessório que possa comprometer a segurança do mesmo. Se, por exemplo, o dispositivo caiu no chão ou o cabo de ligação foi puxado, pode haver danos que não podem ser vistos de fora. Nestes casos, não utilize o dispositivo.
- Colocar o aparelho numa superfície estável e nivelada.
- Não deixar pendurar o cabo de ligação.
- Nem o dispositivo nem o cabo de ligação devem ser expostos a calor externo.

- Nunca pegar nos acessórios do misturador em movimento, nem tocar com uma espátula, uma colher de pau ou similar.
- Antes de ligar a ficha de alimentação, certifique-se de que o botão rotativo está na posição "0".
- Após desligar, aguardar que o motor pare antes de remover o resguardo antissalpícos ou o misturador! Não toque em nenhuma peça que ainda esteja em movimento!

Utilização prevista

- O robot de cozinha está concebido para pesar e mexer alimentos e, pela utilização dos componentes separados, para misturar e triturar alimentos.
- A balança é um eletrodoméstico e, portanto, não é adequado para uso médico ou comercial. O dispositivo não está calibrado oficialmente.
- A balança tem uma capacidade de carga máxima de até 7,5 kg.
- O aparelho apenas deve ser utilizado com os acessórios originais e para os fins descritos.
- Qualquer outra utilização não especificada nas instruções (utilização incorreta) é considerada inadequada e pode provocar ferimentos graves ou danos no aparelho.
- Se o aparelho for operado incorretamente ou para um fim que não o recomendado, nenhuma responsabilidade será assumida por qualquer dano que possa ocorrer.

Acessório separado

- O robot de cozinha pode ser equipado com acessórios fornecidos separadamente.
- Picadora ZB 5591
- Ralador de legumes ZB 5592
- Acessório liquidificador ZB 5593
- Recipiente para misturar adicional ZB 5595
- Acessório de massa ZB 5594
- Informações atualizadas sobre outros acessórios disponíveis, a qualquer momento, na nossa página.

Antes da primeira utilização

- Desembale o dispositivo completamente e remova todos os resíduos da embalagem e autocolantes. Não remova a placa de identificação!
- Limpe as peças amovíveis, conforme indicado em "Limpeza e cuidados".

Serviço de curta duração

O aparelho está concebido para um serviço de curta duração (KB 10 Min.), ou seja, pode ser utilizado por um período de tempo máximo de 10 minutos. Em seguida, o aparelho deve ser desligado para arrefecer durante 20 minutos.

Desativação automática

- O aparelho desliga-se após 10 minutos de funcionamento. Em seguida, deve arrefecer durante 20 minutos.
- Se o aparelho não for operado durante aprox. 2 minutos, o visor desliga-se.
- Logo que o misturador é movido para cima, o aparelho desliga-se e deve voltar a ser ligado após descer o misturador.

Proteção contra sobreaquecimento





O aparelho inclui uma proteção de sobreaquecimento, que desliga o aparelho em caso de sobreaquecimento. Deixar que o aparelho arrefeça à temperatura ambiente antes de voltar a usar.

Anel de luz e iluminação do recipiente para misturar

O anel de luz no controlo rotativo e o LED para iluminar o recipiente para misturar piscam, enquanto o aparelho aguarda pela introdução de alimentos. Acendem de modo fixo durante o processo de mistura.

Visor

O visor mostra as funções seleccionadas, o peso e os tempos de processamento. Além disso, podem ser seleccionados o tempo de funcionamento e a unidade de peso.

Símbolos	Função
	Indicação do processo de mistura
	Mostrador de pesagem e tara da balança
	Indicação do tempo ou duração restante no processo de mistura ou Peso no processo de pesagem
	Seleção do tempo de funcionamento no processo de mistura ou Seleção entre as unidades kg, g, lb e oz no processo de pesagem



Interruptor rotativo

Com o interruptor rotativo é possível seleccionar os níveis de velocidade de 0 a 8 ou a função de pulso.

Nível	Designação	Aplicação
0	Desligado	Antes de mudar de acessórios, após a utilização
1	Velocidade de rotação mais baixa	Para mistura lenta, primeira mistura de ingredientes, para amassar
2-3	Velocidade de rotação baixa	Para bater, envolver e misturar ingredientes, para amassar
4-6	Velocidade de rotação média	Para todos os trabalhos de agitação
7-8	Velocidade de rotação alta	Para bater claras e natas
P	Pulso	Para misturar brevemente a alta velocidade

Acessórios do misturador



Selecionar os acessórios do misturador de acordo com a tabela seguinte. Começar sempre com o nível 1, para misturar lentamente os ingredientes.

Acessórios	Símbolos	Aplicação	Velocidade recomendada
Batedor plano		Massas leves e macias, por exemplo, polmes, biscoitos e pudim	1-6
Acessório batedor		Natas, claras em castelo e mousse	7-8
Gancho para amassar		Massa pesada, por exemplo, massa de pão, massa de pizza, massa de levedura	1-3

Utilização

- Antes de montar, trocar, remover ou limpar os acessórios do misturador, deve desligar o aparelho e remover a ficha de alimentação da tomada.
- Certifique-se de que o recipiente para misturar está bloqueado antes de iniciar o processo de mistura!
- Após desligar, aguardar até que o motor pare! Não tocar em nenhum componente que ainda se encontre em movimento.

Inserir recipiente para misturar e pesar ingredientes

- Insira a ficha na tomada.
- É emitido um sinal sonoro, o anel de luz e o LED piscam.
- Puxar para cima a alavanca para desbloquear. O misturador movimenta-se automaticamente para cima. Pressionar com as mãos, até encaixar. O botão  acende-se, sendo indicado no visor **kg e 0.000**.
- Coloque o recipiente para misturar solto, de modo a que as saliências no recipiente encaixem nas reentrâncias no aparelho.
- Prima uma vez o botão  para tarar a balança.
- Acrescente os ingredientes até o visor mostrar a quantidade pretendida.
- Certifique-se sempre de que nenhuma massa escorra para a superfície de pesagem na parede exterior da taça.
- Bloqueie o recipiente para misturar, rodando-o para a direita.

Sugestão! Para pesar ingredientes adicionais durante a preparação, desligue o aparelho, retire o resguardo antissalpícos e puxe para cima a alavanca para desbloquear o braço de mistura. Desbloqueie o recipiente para misturar, prima o botão  e pese os ingredientes.

Instalar o acessório misturador



- Selecionar um acessório misturador.
- Instalar o acessório de misturar no braço misturador de modo a que o pino no braço misturador encaixe na ranhura de inserção do acessório de misturar. Deslizar o acessório de misturar o máximo para cima. Bloquear o acessório do misturador no sentido contrário aos ponteiros do relógio. Verifique se está corretamente preso.
- Para baixar o braço misturador, puxar a alavanca de libertação para cima e empurrar o braço misturador para baixo até ouvir a engatar.
- O botão  acende-se, sendo indicado no visor 00:00.
- Instale o resguardo antissalpícos no recipiente para misturar a partir da esquerda.

Unidade

- Rodar lentamente o botão regulador para o nível da velocidade pretendida.
- Começar sempre com o nível 1 para misturar os ingredientes.

Sugestão!

Temporizador

- Logo que o aparelho é ligado, o tempo de funcionamento é indicado no visor.
- Se antes de ligar, o tempo de preparação pretendido for definido com o botão  e  em incrementos de 10 segundos, o aparelho para após terminar o tempo. Ouve-se um sinal sonoro e o anel luminoso pisca.
- Para voltar a ligar o temporizador após terminar o tempo, o seletor rotativo deve ser definido para 0.
- Se forem adicionados mais ingredientes durante o processo de misturar ou amassar, sem que sejam pesados, estes podem ser adicionados através da abertura de enchimento no resguardo antissalpícos.
- Os ingredientes podem ficar colados nas laterais do recipiente de mistura e, nesse caso, não serão

apanhados pelos acessórios de misturar. Desligar o aparelho e raspar os ingredientes das bordas.

Depois da utilização

- Desligue o dispositivo e retire a ficha. Aguarde até que o motor pare.
- Retirar o resguardo antissalpícos.
- Puxar para cima a alavanca para desbloquear. O misturador movimenta-se automaticamente para cima. Pressionar com as mãos, até encaixar.
- Rodar o acessório de misturar no sentido dos ponteiros do relógio e soltar.
- Rodar o recipiente para misturar no sentido contrários aos ponteiros do relógio e retirar.
- Retire os alimentos do recipiente para misturar após a preparação.
- Limpe as peças individuais conforme descrito em “*Limpeza e cuidados*”.

Receita para institutos de teste

Misturar 1925 g de farinha e 1386 g de água à velocidade máxima, durante 8 minutos.

Limpeza e cuidados

- Antes de limpar o dispositivo, desligue-o, retire a ficha da tomada e aguarde a paragem do motor.
- Não use produtos de limpeza agressivos ou abrasivos.
- Por razões de segurança elétrica, a unidade do motor não deve ser tratada com água ou imersa nela.
- Limpe a unidade do motor apenas com um pano macio e húmido.
- Certifique-se sempre de que a superfície de pesagem na unidade do motor está limpa. Quaisquer resíduos de massa sobre e junto à superfície de pesagem devem ser removidos, por exemplo, com um pano húmido.
- Remover o resguardo antissalpícos, os acessórios do misturador e o recipiente para misturar e limpar imediatamente após a utilização, com água quente e detergente de lavar louça. Os componentes podem também ser lavados na máquina de lavar louça.
- Nota: Ao limpar na máquina de lavar louça, o acoplamento do acessório batedor pode ficar descolorido no interior. Isto não é um defeito e o acessório batedor pode continuar a ser utilizado como habitualmente.
- Se necessário, retirar a cobertura de encaixe dos acessórios na cabeça do braço do misturador para limpeza. Para isso, passar a mão pela abertura na parte inferior da tampa e remover a tampa. Colocar novamente a cobertura de modo a que os traços (- -) fiquem virados um para o outro.
- Pode também remover a cobertura para o encaixe dos acessórios na parte inferior do braço misturador.

Eliminação



Os aparelhos marcados com este símbolo devem ser eliminados separadamente dos resíduos domésticos, já que contêm materiais valiosos que podem ser reciclados. A eliminação adequada protege o ambiente e a saúde humana. As suas autoridades locais ou o revendedor podem facultar-lhe informações sobre o assunto.

Robot kuchenny

Szanowni Klienci!

Przed użyciem urządzenia proszę dokładnie zapoznać się z poniższą instrukcją, którą należy zachować do późniejszego wglądu. Urządzenie może być obsługiwane wyłącznie przez osoby, które zapoznały się z niniejszą instrukcją.

Podłączenie do sieci zasilającej

Urządzenie należy podłączać wyłącznie do prawidłowo zainstalowanego gniazda wtykowego z zestykiem ochronnym.

Należy sprawdzić, czy napięcie sieciowe zgadza się z napięciem podanym na tabliczce znamionowej urządzenia.

Niniejszy wyrób zgodny jest z obowiązującymi w UE przepisami dotyczącymi oznakowania produktu.

Montaż urządzenia i akcesoria

1. Ramię mieszające
 2. Dźwignia zwalniająca ramienia mieszającego
 3. Jednostka silnikowa
 4. Pokrętko
 5. Wyświetlacz
 6. Pokrywy gniazd na akcesoria, które można zamówić oddzielnie
 7. Przewód zasilający z wtyczką
 8. Tabliczka znamionowa (dolna strona urządzenia)
 9. Powierzchnia ważenia
- Mieszadła:
10. Mieszadło płaskie
 11. Hak do zagniatania ciasta
 12. Trzepaczka
13. Dioda LED do podświetlania naczyń do mieszania
 14. Mocowanie do mieszadeł
 15. Naczynie do mieszania
 16. Osłona przeciwrozpryskowa z otworem do napełniania

Zasady bezpieczeństwa

- Aby uniknąć zagrożeń i zachować zgodność z przepisami bezpieczeństwa, naprawy urządzenia i kabla przyłączeniowego mogą być wykonywane wyłącznie przez nasz dział obsługi klienta. Dlatego w przypadku naprawy prosimy o kontakt telefoniczny lub mailowy z naszym działem obsługi klienta (patrz adresy serwisów w oddzielnej książeczce gwarancyjnej lub na stronie

www.severin.de).

- Nie można wymienić diody LED do podświetlania naczyń do mieszania.
- Zawsze należy wyłączyć urządzenie i wyjąć wtyczkę sieciową,
 - przed zakładaniem i zdejmowaniem mieszadeł,
 - w przypadku braku nadzoru,
 - po każdym użyciu,
 - w przypadku nieprawidłowego działania podczas pracy,
 - przed każdym czyszczeniem.
- Nie wyciągać wtyczki z gniazdka, trzymając za kabel zasilający, lecz za wtyczkę. Nie należy dotykać wtyczki mokrymi rękami.
- Ustawienia dla poszczególnych akcesoriów można znaleźć w tabelach w rozdziałach „Przełącznik obrotowy” i „Nakładki mieszające”.
- **Ostrzeżenie!** Nieprawidłowe użycie (nie właściwe użytkowanie) urządzenia może spowodować obrażenia ciała.
- **Ostrzeżenie!** Urządzenia wolno używać tylko wtedy, gdy mieszadło i naczynie do mieszania są prawidłowo zamontowane.
- Ze względów bezpieczeństwa elektrycznego jednostka silnika nie może być poddawana działaniu płynów ani tym bardziej zanurzana w nich.
- Zdejmowane elementy należy czyścić bezpośrednio po użyciu w wodzie z płynem do mycia naczyń lub w zmywarce i dokładnie wysuszyć.
- Bardziej szczegółowe informacje na temat czyszczenia można znaleźć w

rozdziale „Czyszczenie i konserwacja”.

- Zachować ostrożność podczas wlewania gorących płynów do naczynia do mieszania, ponieważ mogą one wydostać się w postaci nagle wydostającej się pary wodnej.
- Urządzenie przeznaczone jest do użytku domowego i podobnych zastosowań, jak np.
 - w kuchniach dla pracowników, w sklepach, biurach i tym podobnych miejscach pracy,
 - w gospodarstwach rolnych,
 - przez klientów w hotelach, motelach i innych typowych środowiskach mieszkalnych,
 - w pensjonatach.
- Urządzenie może być używane przez osoby o ograniczonych zdolnościach fizycznych, percepcyjnych lub umysłowych, a także przez osoby nieposiadające odpowiedniego doświadczenia i/lub wiedzy, jeżeli są one nadzorowane lub zostały przeszkolone w zakresie bezpiecznego korzystania z urządzenia i są świadome zagrożeń związanych z jego użytkowaniem.
- Urządzenie nie może być używane przez dzieci. Urządzenie i jego przewód zasilający należy trzymać z dala od dzieci.
- Dzieciom nie wolno bawić się urządzeniem.
- Trzymać materiały opakowaniowe z dala od dzieci. Istnieje między innymi ryzyko uduszenia!
- Przed uruchomieniem należy sprawdzić całe urządzenie, w tym kabel przyłączeniowy i wszelkie akcesoria, pod kątem wad i uszkodzeń, które mogłyby wpłynąć na niezawodność działania urządzenia. Jeśli

na przykład urządzenie spadło na podłogę lub kabel przyłączeniowy został pociągnięty, mogą wystąpić uszkodzenia niewidoczne z zewnątrz. W takich przypadkach nie należy korzystać z urządzenia.

- Umieścić urządzenie na stabilnej, równej powierzchni.
- Nie pozwól, aby kabel przyłączeniowy zwisał.
- Ani urządzenie, ani kabel przyłączeniowy nie mogą być narażone na działanie ciepła pochodzącego z zewnątrz.
- Nigdy nie sięgać do pracujących mieszadeł rękami ani szpatułką do ciasta, łyżką kuchenną itp.
- Przed podłączeniem do gniazdka sieciowego należy upewnić się, że pokrętko znajduje się w położeniu **0**.
- Po wyłączeniu silnika, przed zdjęciem osłony przeciwrozpryskowej lub podniesieniem ramienia mieszającego należy odczekać, aż silnik się zatrzyma! Nie dotykaj żadnych części, które nadal pozostają w ruchu!

Użytkowanie zgodne z przeznaczeniem

- Robot kuchenny jest przeznaczony do ważenia i miksowania żywności, a przy użyciu oddzielnych akcesoriów – do mieszania i rozdrabniania żywności.
- Waga jest urządzeniem gospodarstwa domowego i dlatego nie nadaje się do użytku medycznego lub komercyjnego. Urządzenie nie jest oficjalnie skalibrowane.
- Waga posiada maksymalny udźwignięcie do 7,5 kg.
- Urządzenie może być eksploatowane wyłącznie z oryginalnym wyposażeniem i w opisanym celu.
- Każde inne użycie, które nie zostało wskazane w instrukcji (niewłaściwe użytkowanie) jest uważane za niewłaściwe i może spowodować poważne obrażenia ciała lub uszkodzenie urządzenia.
- Jeśli urządzenie jest używane nieprawidłowo lub w celu, do którego nie było przeznaczone, nie możemy przyjąć żadnej odpowiedzialności za jakiegokolwiek szkody, które mogą wystąpić.

Akcesoria dodatkowe

- Robot kuchenny można doposażyć w oddzielnie dostępne akcesoria.
 - Maszynka do mięsa ZB 5591
 - Tarka do warzyw ZB 5592
 - Przystawka do miksera stojącego ZB 5593
 - Zapasowe naczynie do mieszania ZB 5595
 - Przystawka do makaronu ZB 5594
- Aktualne informacje na temat dalszych akcesoriów można w każdej chwili znaleźć na naszej stronie internetowej.

Przed pierwszym uruchomieniem

- Całkowicie rozpakuj urządzenie i usuń wszelkie pozostałości opakowania i naklejki. Nie usuwaj tabliczki znamionowej!
- Wyczyść zdejmowane części zgodnie z opisem w „Czyszczenie i konserwacja”.

Krótki tryb pracy





Urządzenie jest przeznaczone do krótkiego trybu pracy (TP 10 min.), tzn. można go używać maksymalnie przez 10 minut. Następnie urządzenie musi być wyłączone na 20 minut, aby ostygło.

Automatyczne wyłączenie

- Urządzenie wyłącza się po 10 minutach pracy. Następnie należy ją chłodzić przez 20 minut.
- Jeżeli urządzenie nie będzie używane przez ok. 2 minuty, wyświetlacz wyłączy się.
- Gdy tylko ramię mieszające zostanie przesunięte w górę, urządzenie również się wyłącza i musi zostać ponownie uruchomione po opuszczeniu ramienia mieszającego.

Wyświetlacz

Na wyświetlaczu pojawiają się wybrane funkcje, waga i czasy pracy. Dodatkowo można wybrać czas pracy i jednostkę wagową.

Symbol	Funkcja
	Wyświetlanie procesu mieszania
	Wyświetlanie procesu ważenia i tarowania wagi
	Wyświetlanie pozostałego czasu lub czasu trwania procesu mieszania lub Waga w procesie ważenia
	Wybór czasu pracy w procesie mieszania lub Wybór pomiędzy jednostkami kg, g, lb oraz oz w procesie ważenia

Przełącznik obrotowy

Za pomocą przełącznika obrotowego można wybrać poziom prędkości od 0 do 8 lub funkcję impulsową.

Poziom	Oznaczenie	Zastosowanie
0	Wył.	Przed każdą wymianą akcesoriów, po użyciu
1	Najniższa prędkość	Do powolnego wyrabiania, pierwszego mieszania składników, do zagniatania
2-3	Niska prędkość	Do ubijania, delikatnego mieszania składników, do zagniatania
4-6	Średnia prędkość	Do wszystkich prac związanych z mieszaniem
7-8	Wysoka prędkość	Do ubijania piany z białka i śmietany
P	Tryb impulsowy	Do krótkiego mieszania na najwyższym poziomie

Zabezpieczenie przed przegrzaniem



Urządzenie posiada wbudowane zabezpieczenie przed przegrzaniem, które wyłącza urządzenie w przypadku przegrzania. Następnie przed ponownym użyciem należy odczekać, aż urządzenie ostygnie do temperatury pokojowej.

Podświetlany pierścień i podświetlenie naczyń do mieszania

Podświetlany pierścień na pokrętle oraz dioda LED do podświetlenia naczyń do mieszania migają, gdy urządzenie oczekuje na ustawienia. Świecą się one w sposób ciągły podczas procesu mieszania.

Mieszadła



Mieszadła należy wybierać zgodnie z poniższą tabelą. Aby powoli wymieszać składniki, zawsze należy zaczynać od poziomu prędkości 1.

Mieszadło	Symbol	Zastosowanie	Zalecana prędkość
Mieszadło płaskie		Lekkie, miękkie ciasta, np. ciasto rzadkie, biszoptowe i budyniowe	1-6
Trzepaczka		Śmietana, piana z białek i mus	7-8
Hak do zagniatania ciasta		Ciasto ciężkie, np. ciasto chlebowe, ciasto na pizzę, ciasto drożdżowe	1-3

Obsługa

- Przed przystąpieniem do montażu, wymiany, demontażu lub czyszczenia mieszadła urządzenie musi być wyłączone, a wtyczka sieciowa wyciągnięta.
- Przed rozpoczęciem procesu mieszania upewnić się, że naczynie do mieszania jest zamknięte!
- Po wyłączeniu odczekać, aż silnik się zatrzyma! Nie dotykać żadnych części, które są w ruchu.

Włożyć naczynie do mieszania i zważyć składniki

- Podłączyć wtyczkę do gniazda sieciowego.
- Emitowany jest sygnał dźwiękowy, a podświetlony pierścień i dioda LED migają.
- Pociągnąć dźwignię zwalniającą do góry. Ramię mieszające automatycznie przesuwają się do góry. Docisnąć rękami do zatrzaśnięcia. Przycisk  świeci się, a na wyświetlaczu pojawia się kg i 0.000.
- Ustawić luzno naczynie do mieszania tak, aby wypustki na misce zażębiły się z wgłębieniami na urządzeniu.
- Nacisnąć raz przycisk , aby wytarować wagę.
- Dodawać składniki, aż na wyświetlaczu pojawi się żądana ilość.
- Należy zawsze zwracać uwagę, aby ciasto nie spływało na powierzchnię ważenia po zewnętrznej ścianie miski.
- Zablockować naczynie do mieszania, przekręcając je zgodnie z ruchem wskazówek zegara.

Wskazówka! Aby zważyć dodatkowe składniki podczas przygotowywania potraw, należy wyłączyć urządzenie, zdjąć osłonę przeciwbryzgową i pociągnąć dźwignię zwalniającą do góry, aby zwolnić ramię miksujące. Odblokować naczynie do mieszania, nacisnąć przycisk  i zważyć składniki.

Montaż mieszadła

- Wybrać mieszadło.
- Mieszadło zamontować na ramieniu mieszającym tak, aby trzpień na ramieniu mieszającym wszedł

w zagłębienie na mieszadle. Wcisnąć mieszadło do góry do oporu. Zablockować mieszadło, obracając w kierunku przeciwnym do ruchu wskazówek zegara. Sprawdzić solidne osadzenie.



- W celu opuszczenia ramienia mieszającego należy pociągnąć dźwignię zwalniającą do góry i przesunąć ramię mieszające w dół aż do słyszalnego zatrzaśnięcia.
- Przycisk  świeci się, a na wyświetlaczu pojawia się 00:00.
- Założyć osłonę przeciwbryzgową na naczynie do mieszania po lewej stronie.

Praca

- Powoli obrócić pokrętko dożądanego poziomu prędkości.
- Zawsze najpierw zaczynać od poziomu 1, aby wymieszać składniki.

Wskazówka!

Minutnik

- Gdy tylko urządzenie zostanie włączone, na wyświetlaczu pojawi się czas pracy.
- Jeśli **przed** włączeniem żądany czas przygotowania zostanie ustawiony za pomocą przycisków  oraz  w krokach 10-sekundowych, urządzenie zatrzyma się po upływie tego czasu. Rozlegną się sygnały dźwiękowe i zacznie migać pierścień świetlny.
- Aby ponownie uruchomić urządzenie po upływie czasu, należy najpierw ustawić pokrętko w pozycji 0.
- Jeśli podczas procesu mieszania lub zagniatania ciasta mają być dodane dodatkowe składniki bez ich ważenia, można je dodać przez otwór do napełniania znajdujący się w osłonie przeciwbryzgowej.
- Składniki mogą przywierać do krawędzi miski i nie są wylapywane przez mieszadła. Następnie wyłączyć urządzenie i zeszkrobać składniki z krawędzi.

Po zakończeniu użytkowania

- Wyłączyć urządzenie i wyjąć wtyczkę z gniazdka sieciowego. Poczekaj, aż silnik się zatrzyma.
- Zdjąć osłonę przeciwpryskową.
- Pociągnąć dźwignię zwalnającą do góry. Ramię mieszające automatycznie przesuwa się do góry. Docisnąć rękami do zatrzaśnięcia.
- Obrócić mieszadło zgodnie z ruchem wskazówek zegara i zdjąć je.
- Obrócić naczynie do mieszania w kierunku przeciwnym do ruchu wskazówek zegara i wyjąć je.
- Po przygotowaniu wyjąć żywność z naczynia do mieszania.
- Wyczyścić poszczególne części zgodnie z opisem w „Czyszczenie i konserwacja”.

Przepis dla instytucji kontrolujących

Wymieszać 1925 g mąki i 1386 g wody na najwyższych obrotach przez 8 minut.

Czyszczenie i konserwacja

- Przed czyszczeniem wyłącz urządzenie, wyciągnij wtyczkę z gniazdka i zaczekaj, aż silnik się zatrzyma.
- Nie używaj ostrych lub ściernych środków czyszczących.
- Ze względów bezpieczeństwa elektrycznego nie wolno myć ani zanurzać silnika w wodzie.
- Jednostkę silnika czyścić tylko miękką, wilgotną szmatką.
- Należy zawsze zwracać uwagę, aby powierzchnia ważenia na jednostce silnikowej była czysta. Ewentualne pozostałości ciasta na powierzchni ważenia i obok niej należy usunąć, np. wilgotną szmatką.
- Zdjąć osłonę przeciwpryskową, mieszadła i naczynie do mieszania i umyć je natychmiast po użyciu gorącą wodą z dodatkiem płynu do mycia naczyń. Elementy można również myć w zmywarce do naczyń.
- Informacja: Podczas mycia w zmywarce do naczyń sprzęgło trzepaczki może wewnątrz ulec przebarwieniu. Nie jest to wada i trzepaczka może być dalej używana jak dotychczas.
- W razie potrzeby można zdjąć pokrywę gniazd na akcesoria w głowicy ramienia mieszającego w celu oczyszczenia. W tym celu należy sięgnąć do szczeliny w dolnej części pokrywy i zdjąć pokrywę. Założyć pokrywę w taki sposób, aby kreski (– –) były skierowane do siebie.
- Można również zdjąć pokrywę gniazd na akcesoria w dolnej części ramienia mieszającego.

Utylizacja



Urządzenia oznaczone powyższym symbolem należy utylizować osobno, a nie wraz ze zwykłymi odpadkami z gospodarstwa domowego.

Urządzenia takie zawierają bowiem cenne materiały, które można poddać recyklingowi. Odpowiednia utylizacja takich urządzeń pomaga w ochronie środowiska i zdrowia człowieka. Szczegółowych informacji na ten temat udzielają lokalne władze lub sklepy prowadzące sprzedaż detaliczną.

Κουζίνομηχανή

Οδηγίες χρήσης

Πριν χρησιμοποιήσετε τη συσκευή, διαβάστε προσεκτικά τις ακόλουθες οδηγίες χρήσης και φυλάξτε το παρόν εγχειρίδιο για μελλοντική χρήση. Η συσκευή πρόκειται να χρησιμοποιείται από άτομα που γνωρίζουν αυτές τις οδηγίες.

Σύνδεση με την παροχή ηλεκτρικού ρεύματος

Συνδέστε τη συσκευή μόνο σε γειωμένη πρίζα που έχει εγκατασταθεί σύμφωνα με τους κανονισμούς. Βεβαιωθείτε ότι η τάση του ηλεκτρικού ρεύματος που χρησιμοποιείτε συμβαδίζει με αυτή που αναγράφεται στη συσκευή. Το προϊόν αυτό συμμορφώνεται με όλες τις ισχύουσες οδηγίες της ΕΕ σχετικά με την αναγραφή στοιχείων.

Κύρια μονάδα και εξαρτήματα

1. Βραχίονας ανάδευσης
2. Μοχλός απασφάλισης για βραχίονα ανάδευσης
3. Μονάδα μοτέρ
4. Περιστροφικός διακόπτης
5. Οθόνη
6. Καλύμματα υποδοχών για εξαρτήματα που παραγγέλλονται ξεχωριστά
7. Ηλεκτρικό καλώδιο με φως
8. Πινακίδα κατασκευαστή (κάτω πλευρά συσκευής)
9. Επιφάνεια ζύγισης

Αναδευτήρες:

10. Επίπεδος αναδευτήρας
11. Ζυμωτήρας
12. Αβγοδάρτης
13. LED φωτισμού του κάδου ανάδευσης
14. Υποδοχή για αναδευτήρες
15. Κάδος ανάδευσης
16. Προστατευτικό καπάκι με άνοιγμα πλήρωσης

Υποδείξεις ασφάλειας

- Για την αποφυγή κινδύνων και για την τήρηση των κανονισμών ασφαλείας, οι εργασίες επισκευής στη συσκευή και το καλώδιο τροφοδοσίας επιτρέπεται να γίνουν μόνο μέσω του τμήματος εξυπηρέτησης πελατών μας. Για τον λόγο αυτόν, σε περίπτωση επισκευής επικοινωνήστε με το τμήμα εξυπηρέτησης πελατών μας τηλεφωνικά ή μέσω ηλεκτρονικού ταχυδρομείου (βλ. διευθύνσεις

εξυπηρέτησης στο ξεχωριστό δελτίο εγγύησης ή στη διεύθυνση www.severin.de).

- Η λυχνία LED φωτισμού του κάδου ανάδευσης δεν αντικαθίσταται.
- Απενεργοποιείτε πάντα τη συσκευή και αποσυνδέετε το φως από την πρίζα,
 - πριν από την τοποθέτηση και την αφαίρεση των αναδευτήρων,
 - σε περίπτωση που δεν υπάρχει επιτήρηση,
 - μετά από κάθε χρήση,
 - σε περίπτωση προβλημάτων κατά τη λειτουργία,
 - πριν από κάθε καθαρισμό.
- Για να αφαιρέσετε τη συσκευή από την παροχή ρεύματος, μην τραβάτε το καλώδιο τροφοδοσίας, πιάστε και τραβήξτε το φως από την πρίζα. Μην αγγίζετε το φως με υγρά χέρια.
- Μπορείτε να δείτε τις ρυθμίσεις για το εκάστοτε εξάρτημα στους πίνακες των κεφαλαίων «Περιστροφικός διακόπτης» και «Αναδευτήρες».
- **Προσοχή!** Σε περίπτωση μη προβλεπόμενης χρήσης (ακατάλληλης χρήσης) της συσκευής ενδέχεται να προκληθούν τραυματισμοί.
- **Προειδοποίηση!** Χρησιμοποιείτε τη συσκευή μόνο όταν ο αναδευτήρας και ο κάδος ανάδευσης είναι σωστά τοποθετημένοι.
- Η μονάδα του μοτέρ δεν πρέπει ποτέ να πλένεται με υγρά ή να βυθίζεται σε αυτά για λόγους ηλεκτρικής ασφάλειας.
- Αμέσως μετά τη χρήση, πλένετε

στο χέρι ή στο πλυντήριο πιάτων και στεγνώνετε προσεκτικά τα αφαιρούμενα τεμάχια.

- Πιο λεπτομερείς πληροφορίες για τον καθαρισμό θα βρείτε στην ενότητα «Καθαρισμός και φροντίδα».
- Να είστε προσεκτικοί κατά την πλήρωση του κάδου ανάδευσης με καυτά υγρά, επειδή αυτά μπορεί να εκτιναχθούν ξαφνικά υπό μορφή ατμού από τη συσκευή.
- Η συσκευή προορίζεται για οικιακή χρήση και για παρόμοιες εφαρμογές, όπως για παράδειγμα
 - σε κουζίνες προσωπικού σε καταστήματα, γραφεία και συναφείς χώρους εργασίας,
 - σε γεωργικές επιχειρήσεις,
 - από πελάτες ξενοδοχείων, πανδοχείων και άλλων συναφών καταλυμάτων,
 - σε ξενώνες που σερβίρουν πρωινό.
- Η συσκευή αυτή μπορεί να χρησιμοποιηθεί από άτομα με μειωμένες φυσικές, αισθητήριες ή πνευματικές ικανότητες ή με ανεπαρκή εμπειρία ή γνώση, με την προϋπόθεση ότι επιτηρούνται από ένα άτομο που είναι υπεύθυνο για την ασφάλειά τους ή έχουν λάβει σχετικές οδηγίες απ' αυτό για την ασφαλή χρήση της συσκευής και έχουν κατανοήσει τους κινδύνους που μπορεί να προκύψουν.
- Απαγορεύεται η χρήση της συσκευής από παιδιά. Κρατήστε τη συσκευή και το καλώδιο τροφοδοσίας μακριά από παιδιά.

• Τα παιδιά δεν επιτρέπεται να παίζουν με τη συσκευή.

- Κρατήστε τα υλικά της συσκευασίας μακριά από παιδιά. Υπάρχει, μεταξύ άλλων, κίνδυνος ασφυξίας!
- Πριν από τη θέση σε λειτουργία ελέγξτε διεξοδικά όλη τη συσκευή, συμπεριλαμβανομένου του καλωδίου τροφοδοσίας και των τυχόν εξαρτημάτων για ελλείψεις και φθορές, οι οποίες θα μπορούσαν να επηρεάσουν την ασφάλεια των λειτουργιών της συσκευής. Σε περίπτωση που η συσκευή πέσει στο πάτωμα ή τραβηχτεί από το καλώδιο τροφοδοσίας, ενδέχεται να προκύψουν βλάβες οι οποίες να μην είναι ορατές με εξωτερική επιθεώρηση. Σε αυτές τις περιπτώσεις μην θέσετε τη συσκευή σε λειτουργία.
- Τοποθετήστε τη συσκευή πάνω σε μια σταθερή και επίπεδη επιφάνεια.
- Μην αφήνετε το καλώδιο τροφοδοσίας να κρέμεται.
- Μην εκθέτετε τη συσκευή και το καλώδιο τροφοδοσίας σε εξωτερικές πηγές θερμότητας.
- Μην αγγίζετε ποτέ τους αναθευτήρες όταν βρίσκονται σε λειτουργία και μην τους ακουμπάτε με σπάτουλα, κουτάλα ή άλλο εργαλείο.
- Προτού συνδέσετε το φις στην πρίζα, βεβαιωθείτε ότι ο περιστροφικός διακόπτης βρίσκεται στη θέση «0».
- Μετά την απενεργοποίηση, περιμένετε να κινητοποιηθεί το μοτέρ προτού αφαιρέσετε το προστατευτικό καπάκι ή σηκώσετε τον βραχίονα ανάδευσης! Μην αγγίζετε κανένα εξάρτημα το οποίο βρίσκεται ακόμα σε κίνηση!

Ορθή χρήση

- Η κουζίνομηχανή προορίζεται για το ζύγισμα και την ανάδευση τροφίμων και, με χρήση ξεχωριστών εξαρτημάτων, για την ανάμειξη και τον τεμαχισμό τροφίμων.
- Η ζυγαριά είναι συσκευή οικιακής χρήσης και, επομένως, δεν ενδείκνυται για ιατρική ή επαγγελματική χρήση. Η συσκευή δεν έχει βαθμονομηθεί επισήμως.
- Η μέγιστη φέρουσα ικανότητα της ζυγαριάς είναι 7,5 kg.
- Η συσκευή επιτρέπεται να λειτουργεί μόνο με τα γνήσια εξαρτήματα και για τον σκοπό που περιγράφεται.
- Κάθε άλλη χρήση πέραν της οριζόμενης στις οδηγίες (εσφαλμένη χρήση) θεωρείται ακατάλληλη και μπορεί να έχει ως αποτέλεσμα την πρόκληση σοβαρών τραυματισμών ή ζημιών στη συσκευή.
- Σε περίπτωση που γίνει λανθασμένη χρήση ή χρήση για άλλο μη ενδεδειγμένο σκοπό, καμία ευθύνη δεν μπορεί να γίνει αποδεκτή για τυχόν ζημιά που μπορεί να προκύψει.

Πρόσθετα εξαρτήματα

- Η κουζίνομηχανή μπορεί να εξοπλιστεί με εξαρτήματα που διατίθενται ξεχωριστά.
 - Κρεπομηχανή ZB 5591
 - Τρίφτης λαχανικών ZB 5592
 - Εξάρτημα επιτραπέζιου μίξερ ZB 5593
 - Ανταλλακτικός κάδος ανάδευσης ZB 5595
 - Εξάρτημα ζυμαρικών ZB 5594
- Μπορείτε ανά πάσα στιγμή να βρείτε ενημερωμένες πληροφορίες για περισσότερα εξαρτήματα στην αρχική σελίδα μας.

Πριν από την πρώτη χρήση της συσκευής

- Αφαιρέστε τη συσκευή πλήρως από τη συσκευασία και απομακρύνετε τυχόν υπολείμματα συσκευασίας και αυτοκόλλητα. Μην αφαιρείτε την πινακίδα του κατασκευαστή!
- Καθαρίστε τα αποσπώμενα εξαρτήματα όπως περιγράφεται στην ενότητα «Καθαρισμός και φροντίδα».

Σύντομη λειτουργία

Η συσκευή είναι σχεδιασμένη για σύντομη λειτουργία (ΣΛ 10 min.), δηλαδή μπορείτε να τη χρησιμοποιήσετε για έως 10 λεπτά. Έπειτα, πρέπει να την απενεργοποιήσετε για 20 λεπτά, ώστε να κρυώσει.

Αυτόματη απενεργοποίηση

- Η συσκευή απενεργοποιείται έπειτα από 10 λεπτά λειτουργίας. Στη συνέχεια πρέπει να κρυώσει για 20 λεπτά.
- Αν η συσκευή δεν χρησιμοποιηθεί για περίπου 2 λεπτά, η οθόνη σβήνει.
- Επίσης, η συσκευή απενεργοποιείται μόλις μετακινηθεί ο βραχίονας ανάδευσης προς τα πάνω και θα πρέπει να τεθεί ξανά σε λειτουργία, όταν κατέβει ξανά ο βραχίονας ανάδευσης.

Προστασία από την υπερθέρμανση





Η συσκευή διαθέτει ενσωματωμένο σύστημα προστασίας από την υπερθέρμανση, το οποίο την απενεργοποιεί σε περίπτωση υπερθέρμανσης. Αν συμβεί αυτό, αφήστε τη συσκευή να κρυώσει σε θερμοκρασία δωματίου προτού τη χρησιμοποιήσετε ξανά.

Φωτεινός δακτύλιος και φωτισμός του κάδου ανάδευσης

Ο φωτεινός δακτύλιος του περιστροφικού διακόπτη και η λυχνία LED φωτισμού του κάδου ανάδευσης αναβοσβήνουν όσο αναμένεται η επιλογή ρυθμίσεων στη συσκευή. Κατά τη διάρκεια της ανάμειξης ανάβουν σταθερά.

Οθόνη

Στην οθόνη εμφανίζονται οι επιλεγμένες λειτουργίες, το βάρος και οι χρόνοι λειτουργίας. Επίσης, μπορείτε να επιλέξετε τον χρόνο λειτουργίας και τη μονάδα βάρους.

Σύμβολο	Λειτουργία
	Ένδειξη ανάμειξης
	Ένδειξη διαδικασίας ζύγισης και ρύθμισης της ζυγαριάς
	Ένδειξη υπόλοιπου χρόνου λειτουργίας ή/και διάρκειας ανάμειξης ή Βάρος ζύγισης
	Επιλογή χρόνου λειτουργίας κατά την ανάμειξη ή Επιλογή μονάδας ζύγισης, δηλ. kg, g, lb ή oz



Περιστροφικός διακόπτης

Με τον περιστροφικό διακόπτη μπορείτε να ρυθμίσετε μια ταχύτητα περιστροφής από 0 έως 8 ή να επιλέξετε την παλμική λειτουργία.

Βαθμίδα	Περιγραφή	Χρήση
0	Ανενεργή	Πριν από κάθε αλλαγή εξαρτήματος, μετά τη χρήση
1	Πολύ χαμηλή ταχύτητα περιστροφής	Για αργή ανάδευση, αρχική ανάμειξη των υλικών, ζύμωμα
2-3	Χαμηλή ταχύτητα περιστροφής	Για χτύπημα, ενσωμάτωση και προσθήκη υλικών, ζύμωμα
4-6	Μεσαία ταχύτητα περιστροφής	Για όλες τις εργασίες ανάμειξης
7-8	Υψηλή ταχύτητα περιστροφής	Για το χτύπημα μαρέγκας και σαντιγί
P	Παλμική κίνηση	Για σύντομη ανάμειξη στην υψηλότερη βαθμίδα

Αναδευτήρες

Επιλέξτε τους αναδευτήρες σύμφωνα με τον ακόλουθο πίνακα. Για αργή ανάμειξη των υλικών, ξεκινάτε πάντα από τη βαθμίδα 1.

Εξάρτημα	Σύμβολο	Χρήση	Συνιστώμενη ταχύτητα
Επίπεδος αναδευτήρας		Ελαφριές, μαλακές ζύμες, π.χ. χυλός από αλεύρι, ζύμη για μπισκότα και πουτίγκα	1-6
Αβγοδάρτης		Σαντιγί, μαρέγκα και μους	7-8
Ζυμωτήρας		Βαριές ζύμες, π.χ. ζυμάρι για ψωμί ή πίτσα και ζύμη με μαγιά	1-3

Λειτουργία

- Απενεργοποιήστε οπωσδήποτε τη συσκευή και τραβήξτε το φως από την πρίζα, πριν να συναρμολογήσετε, αντικαταστήσετε, αφαιρέσετε ή καθαρίσετε τους αναδευτήρες.
- Βεβαιωθείτε ότι ο κάδος ανάδευσης έχει ασφαλίσει προτού ξεκινήσετε την ανάμειξη!
- Πριν από την απενεργοποίηση περιμένετε να ακινητοποιηθεί το μοτέρ! Μην αγγίζετε κανένα τμήμα που βρίσκεται ακόμα σε κίνηση.

Τοποθέτηση του κάδου ανάδευσης και ζύγιση υλικών

- Βάλτε το φως στην πρίζα.
- Ακούγονται ηχητικά σήματα, ο φωτεινός δακτύλιος και η λυχνία LED αναβοσβήνουν.
- Τραβήξτε τον μοχλό απασφάλισης προς τα πάνω. Ο βραχίονας ανάδευσης μετακινείται αυτόματα προς τα πάνω. Ασκήστε πίεση με τα χέρια, μέχρι να κλειδώσει. Το πλήκτρο (Ⓢ) ανάβει και στην οθόνη εμφανίζονται οι ενδείξεις **kg** και **0.000**.
- Τοποθετήστε χαλαρά τον κάδο ανάδευσης, ώστε οι προεξοχές του κάδου να ταιριάζουν στις εγκοπές της

συσκευής.

- Πιέστε μια φορά το πλήκτρο (Ⓢ) για να μηδενίσετε τη ζυγαρία.
- Προσθέστε τα υλικά, μέχρι να εμφανιστεί στην οθόνη η επιθυμητή ποσότητα.
- Βεβαιωθείτε ότι δεν ξεχειλίζει ζύμη από το εξωτερικό τοίχωμα του μπολ στην επιφάνεια ζύγισης.
- Ασφαλίστε τον κάδο ανάδευσης με περιστροφή προς τα δεξιά.

Συμβουλή! Για να ζυγίσετε περισσότερα υλικά για τη συνταγή σας, απενεργοποιήστε τη συσκευή, αφαιρέστε το προστατευτικό καπάκι και τραβήξτε το μοχλό απασφάλισης προς τα πάνω για να λύσετε το βραχίονα ανάδευσης. Απασφαλίστε τον κάδο ανάδευσης, πιέστε το πλήκτρο (Ⓢ) και ζυγίστε τα υλικά.

Τοποθέτηση του αναδευτήρα

- Επιλέξτε έναν αναδευτήρα.
- Τοποθετήστε τον αναδευτήρα στον βραχίονα ανάδευσης, έτσι ώστε το στέλεχος του βραχίονα ανάδευσης να κλειδώσει στην εσοχή του αναδευτήρα.

Σπρώξτε τον αναδευτήρα όσο είναι δυνατόν προς τα πάνω. Ασφαλίστε τον αναδευτήρα αντίθετα από την κατεύθυνση των δεικτών του ρολογιού. Ελέγξτε αν είναι καλά στερεωμένος.

- Για να κατεβάσετε τον βραχίονα ανάδευσης, τραβήξτε τον μοχλό απασφάλισης προς τα πάνω και πατήστε τον βραχίονα ανάδευσης προς τα κάτω, ώσπου να ακούσετε τον ήχο ασφάλισης.
- Το πλήκτρο 😊 ανάβει και στη οθόνη εμφανίζεται η ένδειξη **00:00**.
- Τοποθετήστε το προστατευτικό καπάκι στον κάδο ανάδευσης από τα αριστερά.

Λειτουργία

- Περιστρέψτε αργά τον περιστροφικό διακόπτη στην επιθυμητή βαθμίδα ταχύτητας περιστροφής.
- Να ξεκινάτε πάντα με τη βαθμίδα 1, για να ανακατέψετε τα υλικά.

Συμβουλή!

Χρονοδιακόπτης

- Μόλις τεθεί σε λειτουργία η συσκευή, θα εμφανιστεί στην οθόνη ο χρόνος λειτουργίας.
 - Αν **πριν** από την ενεργοποίηση επιλέξετε τον επιθυμητό χρόνο παρασκευής με τα πλήκτρα ▲ και ▼ σε βήματα των 10 δευτερολέπτων, η συσκευή θα σταματήσει να λειτουργεί μετά το πέρασ του χρόνου αυτού. Θα ακούσετε κάποια ηχητικά σήματα και ο φωτεινός δακτύλιος θα αναβοσβήσει.
 - Για να ξαναρχίσει να λειτουργεί η συσκευή μετά τον μηδενισμό του χρονοδιακόπτη, πρέπει πρώτα να ρυθμίσετε τον περιστροφικό διακόπτη στη θέση **0**.
- Αν πρέπει να προσθέσετε περισσότερα υλικά κατά την ανάδευση ή τη ζύμωση χωρίς να τα ζυγίσετε, μπορείτε να τα προσθέσετε από το άνοιγμα πλήρωσης του προστατευτικού καπακιού.
 - Τα υλικά μπορεί να κολλήσουν στα τοιχώματα του κάδου ανάδευσης και να μην τα φτάνουν οι αναδευτήρες. Στην περίπτωση αυτήν, απενεργοποιήστε τη συσκευή και ζύστε τα υλικά από τα τοιχώματα.

Μετά τη ολοκλήρωση της λειτουργίας

- Απενεργοποιήστε τη συσκευή και βγάλτε το φιν από την πρίζα. Περιμένετε έως ότου σταματήσει εντελώς το μοτέρ.
- Αφαιρέστε το προστατευτικό καπάκι.
- Τραβήξτε τον μοχλό απασφάλισης προς τα πάνω. Ο βραχίονας ανάδευσης μετακινείται αυτόματα προς τα πάνω. Ασκίστε πίεση με τα χέρια, μέχρι να κλειδώσει.
- Περιστρέψτε τον αναδευτήρα προς την κατεύθυνση των δεικτών του ρολογιού και αποσυνδέστε τον.
- Περιστρέψτε τον κάδο ανάδευσης αντίθετα από την κατεύθυνση των δεικτών του ρολογιού και αφαιρέστε τον.
- Μετά την ολοκλήρωση της διαδικασίας αφαιρέστε τα αναμειγμένα υλικά από τον κάδο ανάδευσης.

- Καθαρίστε τα επιμέρους εξαρτήματα όπως περιγράφεται στην ενότητα «Καθαρισμός και φροντίδα».

Συνταγή για ινσιπούτα δοκιμών

Ανακατέψτε 1925 g αλεύρι και 1386 g νερό στην υψηλότερη βαθμίδα επί 8 λεπτά.

Καθαρισμός και φροντίδα

- Πριν από οποιοδήποτε καθαρισμό πρέπει πάντα να απενεργοποιείτε τη συσκευή, να βγάξετε το φιν από την πρίζα και να περιμένετε έως ότου το μοτέρ σταματήσει εντελώς.
- Μην χρησιμοποιείτε σκληρά ή διαβρωτικά καθαριστικά διαλύματα.
- Η μονάδα του μοτέρ δεν πρέπει ποτέ να πλένεται με νερό ή να βυθίζεται σε αυτό για λόγους ηλεκτρικής ασφάλειας.
- Καθαρίζετε τη μονάδα του μοτέρ μόνο με ένα μαλακό, υγρό πανί.
- Βεβαιωθείτε ότι η επιφάνεια ζύγισης στη μονάδα μοτέρ είναι καθαρή. Τυχόν υπολείμματα ζύμης πάνω και πλάι στην επιφάνεια ζύγισης θα πρέπει να απομακρύνονται, π.χ. με ένα υγρό πανί.
- Αφαιρέστε το προστατευτικό καπάκι, τους αναδευτήρες και τον κάδο ανάδευσης και καθαρίστε τα άμεσα μετά τη χρήση με καυτό νερό και υγρό πιάτων. Εναλλακτικά, μπορείτε να πλύνετε τα εξαρτήματα στο πλυντήριο πιάτων.
- Υπόδειξη: Κατά τον πλύσιμο στο πλυντήριο πιάτων μπορεί να αποχρωματιστεί το εσωτερικό του συνδέσμου του αβγοδάρτη. Αυτό δεν αποτελεί ελάττωμα και ο αβγοδάρτης μπορεί να συνεχίσει να χρησιμοποιείται ως συνήθως.
- Αν είναι απαραίτητο, μπορείτε να αφαιρέσετε το κάλυμμα της υποδοχής εξαρτημάτων στην κεφαλή του βραχίονα ανάδευσης για να το καθαρίσετε. Για τον σκοπό αυτό, πιάστε τη σχισμή στο κάτω μέρος του καλύμματος και αφαιρέστε το κάλυμμα. Επανατοποθετήστε το κάλυμμα, έτσι ώστε οι γραμμές (- -) να βρίσκονται η μία απέναντι στην άλλη.
- Μπορείτε ακόμη να αφαιρέσετε το κάλυμμα της υποδοχής εξαρτημάτων στο κάτω μέρος του βραχίονα ανάδευσης.

Απόρριψη



Οι συσκευές με αυτό το σύμβολο πρέπει να απορριφθούν ξεχωριστά από τα οικιακά απόβλητα, επειδή περιέχουν πολύτιμα υλικά που μπορούν να ανακυκλωθούν. Η σωστή διάθεση προστατεύει το περιβάλλον και την ανθρώπινη υγεία. Θα βρείτε πληροφορίες για το συγκεκριμένο θέμα από την τοπική σας αρμόδια αρχή ή έμπορο λιανικής.

SEVERIN Elektrogeräte GmbH

Röhre 27

D-59846 Sundern

Tel +49 2933 982-0

Fax +49 2933 982-1333

information@severin.de

Technische Änderungen vorbehalten. / Model specifications are subject to change.
I/M No.: 10503.0000 **04/23**

