



ART.-NO. MW 7759

DE	Gebrauchsanweisung	Mikrowelle	3
GB	Instructions for use	Microwave oven	19
FR	Mode d'emploi	Four à micro-ondes	35
NL	Gebruiksaanwijzing	Magnetronoven	52
ES	Instrucciones de uso	Microondas	69
IT	Manuale d'uso	Forno a microonde	86
DK	Brugsanvisning	Mikrobølgeovn	103
SE	Bruksanvisning	Mikrovågsugn	119
FI	Käyttöohje	Mikroaaltouuni	135
PT	Manual de instruções	Micro-ondas	151
PL	Instrukcja obsługi	Kuchenka mikrofalowa	168
GR	Οδηγίες χρήσεως	Φούρνος μικροκυμάτων	185

Liebe Kundin, lieber Kunde,

wir wünschen Ihnen mit dem Qualitätsprodukt aus dem Hause SEVERIN viel Freude und bedanken uns für Ihr Vertrauen.

Die Marke SEVERIN steht seit über 120 Jahren für Beständigkeit, deutsche Qualität und Entwicklungskraft. Jedes Gerät wurde mit Sorgfalt hergestellt und geprüft.

Mit der sprichwörtlichen Sauerländer Gründlichkeit, Genauigkeit und Ehrlichkeit überzeugt das Familienunternehmen aus Sundern seit der Gründung 1892 mit innovativen Produkten Kunden in aller Welt.

In den sieben Produktgruppen Kaffee, Frühstück, Küche, Grillen, Haushalt, Personal Care und Kühlen & Gefrieren bietet SEVERIN mit über 250 Produkten ein umfassendes Elektrokleingeräte-Sortiment. Für jeden Anlass das richtige Produkt!

Lernen Sie die SEVERIN-Produktvielfalt kennen und besuchen Sie uns unter **www.severin.de** oder **www.severin.com**.

**Ihre
Geschäftsleitung und Mitarbeiter
der SEVERIN Elektrogeräte GmbH**

Mikrowelle

Liebe Kundin, lieber Kunde,

die Gebrauchsanweisung sorgfältig vor der Benutzung des Mikrowellengerätes durchlesen und für den weiteren Gebrauch aufbewahren. Das Gerät darf nur von Personen benutzt werden, die mit den Sicherheitsanweisungen vertraut sind.

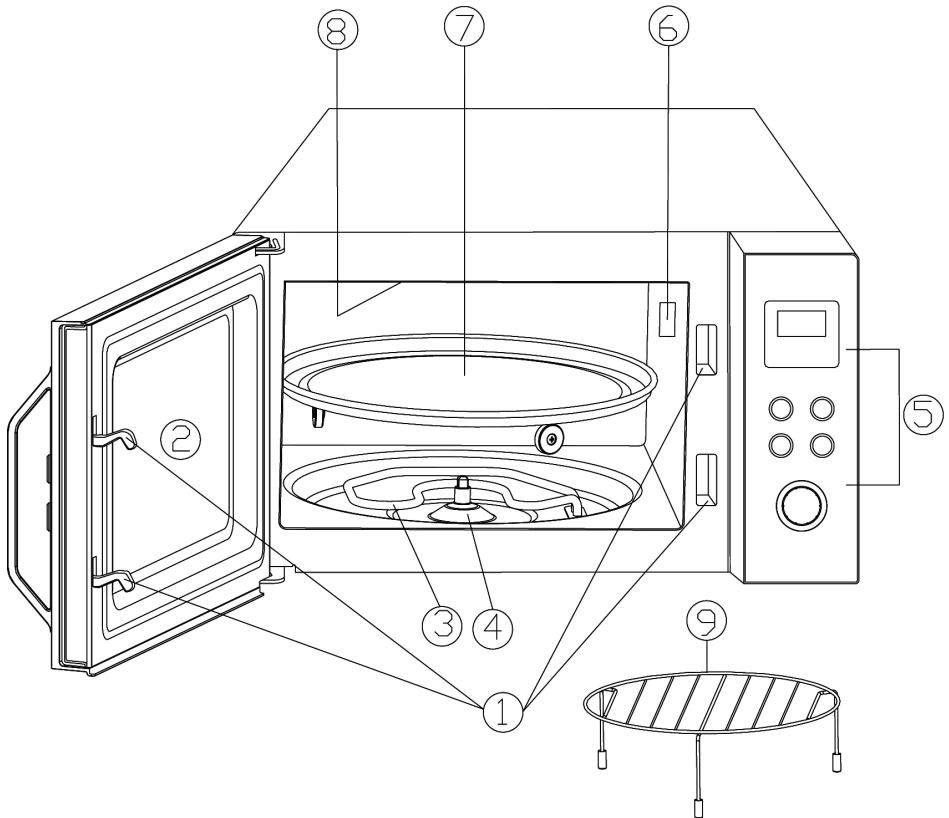
Aufbau Gerät

1. Türverriegelung
2. Sichtfenster
3. Heizelement Unterhitze
4. Antrieb für Drehteller
5. Bedienfeld
6. Schutzabdeckung und Beleuchtung
7. Drehteller
8. Heizelement Oberhitze/Grill
9. Grillrost

Aufbau Bedienfeld

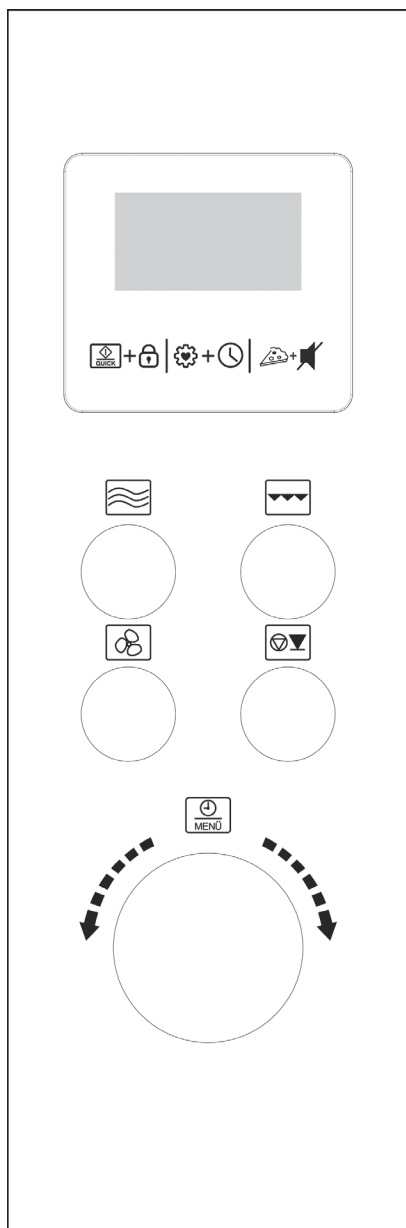

Taste	Funktion
 + 	Quickstart & Kindersicherung
 + 	Liebingsessen & Uhr
 + 	Pizza-Programm & Tastentöne
	Auswahl Mikrowelle
	Auswahl Grill
	Auswahl Ultra-Heißluft
	Unterbrechen / Stopp
Dreh- Knebel	Funktion
Drücken	Start
Drehen 	Einstellung Zeit & Automatik-Kochprogramme

Aufbau Display



Im Display werden die Uhrzeit bzw. die eingestellte Laufzeit und die ausgewählten Funktionen angezeigt.

	Automatik Programme
	Erste Programmauswahl
	Zweite Programmauswahl
	Auftauen nach Gewicht
	Kindersicherung
	Temperatur
	Einstellen Uhr
	Gewicht
	Ultra-Heißluft
	Grill
	Mikrowelle
	Automatik-Programme
	Auftauen nach Zeit

Wichtige Sicherheitshinweise

Sorgfältig lesen und für den weiteren Gebrauch aufbewahren

Anschluss

Das Gerät nur an eine vorschriftsmäßig installierte, geerdete Schutzkontaktsteckdose anschließen. Die Netzspannung muss der auf dem Typenschild des Gerätes angegebenen Spannung entsprechen. Das Gerät entspricht den Richtlinien, die für die CE-Kennzeichnung verbindlich sind.

Aufstellen des Gerätes

- Das Mikrowellengerät nur auf eine ausreichend stabile, ebene und hitzebeständige Fläche stellen und vor hohen Temperaturen oder Feuchtigkeit schützen.
- Das Gerät nicht im Freien aufstellen.
- Die Aufstellfüße des Gerätes und eventuelle Abstandhalter dürfen nicht entfernt werden.
- Es muss eine ausreichende Luftzirkulation gewährleistet sein. Daher dürfen keine Gegenstände auf das Gerät gelegt werden und zu den Wänden müssen folgende Abstände eingehalten werden:
Seiten: 7,5 cm
Hinten: 7,5 cm
Oben: 30,0 cm
- Das Gerät darf nicht in einen Schrank eingebaut werden. Die Montage des Gerätes direkt unter einer Platte oder einem Schrank ist nicht erlaubt.

Wichtige Hinweise

- **Warnung! Speisen können sich entzünden. Das Gerät während des Mikrowellen-, Grill-, Heißluft- und Kombinationsbetriebs niemals unbeaufsichtigt lassen.**
- Das Mikrowellengerät ist ausschließlich zum Auftauen, Erwärmen und Garen von Lebensmitteln vorgesehen. Das Trocknen von Speisen oder Kleidung und die Erwärmung von Heizkissen, Hausschuhen, Schwämmen, feuchten Putzlappen und Ähnlichem kann zu Verletzungen, Entzündungen und Feuer führen.
- Wird das Gerät falsch bedient oder zweckentfremdet verwendet, kann keine Haftung für evtl. auftretende Schäden übernommen werden.
- Es darf nur mikrowellengeeignetes Geschirr verwendet werden. Metallische Behälter zum Erwärmen von Speisen und Getränken im Mikrowellenbetrieb sind nicht zulässig. Nähere Informationen können dem Abschnitt **'Geeignetes Geschirr**

verwenden' entnommen werden.

- Das Gerät ist nicht dazu bestimmt, mit einer externen Zeitschaltuhr oder einem separatem Fernwirksystem betrieben zu werden.
- Das Gerät kann von Kindern ab 8 Jahren sowie von Personen mit reduzierten physischen, sensorischen oder mentalen Fähigkeiten oder Mangel an Erfahrung und/oder Wissen benutzt werden, wenn sie beaufsichtigt oder bezüglich des sicheren Gebrauchs des Gerätes unterwiesen wurden und die daraus resultierenden Gefahren verstanden haben.
- Kinder dürfen nicht mit dem Gerät spielen.
- Reinigung und Benutzer-Wartung dürfen nicht durch Kinder durchgeführt werden es sei denn, sie sind älter als 8 Jahre und werden beaufsichtigt.
- Kinder jünger als 8 Jahre sind vom Gerät und der Anschlussleitung fernzuhalten.
- Das Gerät darf aus Gründen der elektrischen Sicherheit nicht mit Flüssigkeiten behandelt oder gar darin eingetaucht werden.
- **Warnung!** Wenn das Gerät mit der Grill- und/oder Heißluftfunktion betrieben wird, dürfen Kinder wegen der vorkommenden Temperaturen das Gerät nur unter Aufsicht von Erwachsenen benutzen.
- Bei Nutzung der Grill- und/oder Heißluftfunktion, sowie bei kombinierter Betriebsart ist besondere Vorsicht geboten, um das Berühren der Heizelemente im Inneren der Mikrowelle zu vermeiden.
- Das Gerät darf nicht mit einem Dampfreiniger gereinigt werden.
- Das Gerät ausschalten und den Netzstecker ziehen:
 - vor jeder Reinigung,
 - bei Störungen während der Benutzung,
 - nach jedem Gebrauch.
- Den Netzstecker nicht an der Anschlussleitung aus der Steckdose ziehen, sondern den Netzstecker anfassen.
-  **Warnung!** Das Gerät wird an berührbaren Oberflächen heiß und an den Entlüftungsöffnungen kann heißer Dampf austreten. Verbrennungsgefahr!
- Das Gerät erst ausreichend abkühlen lassen, bevor es transportiert wird.
- Weder das Gehäuse noch die Anschlussleitung dürfen einer heißen Kochplatte oder offenen Flammen zu nahe kommen. Die Anschlussleitung nicht herunterhängen lassen und von heißen Geräteteilen fernhalten.
- Wird das Gerät nicht sauber gehalten und Nahrungsmittelreste nicht entfernt, kann dies zu einer Güteminderung der Oberfläche führen, was wiederum eine Beeinträchtigung der Lebensdauer des Geräts mit sich bringen und eventuell eine Gefahr für den Benutzer darstellen kann. Die Türdichtungen, den Garraum mit dem Drehteller und die angrenzenden Teile nach jedem Gebrauch mit einem feuchten

Tuch reinigen. Den Grillrost und den Drehteller im Spülwasser reinigen. Weitere Angaben zur Reinigung und Benutzer-Wartung können dem Abschnitt 'Reinigung' entnommen werden.

- Das Gerät ist dazu bestimmt, im Haushalt und ähnlichen Anwendungen verwendet zu werden, wie z.B.
 - in Küchen für Mitarbeiter in Läden, Büros und anderen gewerblichen Bereichen,
 - in landwirtschaftlichen Betrieben,
 - von Kunden in Hotels, Motels und anderen Unterkünften,
 - in Frühstückspensionen.
- **Warnung!** Es ist für alle anderen, außer für den Fachmann, gefährlich, irgendwelche Wartungs- oder Reparaturarbeiten auszuführen, die die Entfernung einer Abdeckung erfordern, die den Schutz gegen Strahlenbelastung durch Mikrowellenenergie sicherstellt. Dies gilt auch für den Austausch der speziellen Anschlussleitung oder der Beleuchtung. Daher im Reparaturfall unseren Kundendienst telefonisch oder per Mail kontaktieren (siehe Anhang).
- Eine Erwärmung von Getränken mit der Mikrowelle kann zu einem verzögert ausbrechenden Kochen führen. Die üblicherweise auftretenden Dampfblasen treten nicht auf, obwohl der Siedepunkt schon erreicht ist. Daher ist beim Hantieren mit dem Behälter, z.B. bei der Entnahme aus dem Gerät, besondere Vorsicht geboten.

Dieser Siedeverzug kann vermindert werden, wenn ein temperaturbeständiger Glasstab während des Erwärms in die Flüssigkeit gestellt wird.
- Eier mit Schale oder ganze hart gekochte Eier dürfen nicht in Mikrowellengeräten erwärmt werden, da sie explodieren können, selbst nachdem die Erwärmung durch Mikrowellen beendet ist.
- **Warnung!** Flüssigkeiten oder andere Speisen dürfen nicht in verschlossenen Behältern erwärmt werden, da sie leicht explodieren können.
- Der Inhalt von Babyfläschchen und Gläsern mit Kindernahrung muss umgerührt oder geschüttelt werden, damit eine gleichmäßige Temperaturverteilung entsteht. Anschließend muss die Temperatur vor dem Verbrauch überprüft werden, um Verbrennungen zu vermeiden!
- Beim Erwärmen oder Kochen von Speisen in brennbaren Materialien, wie Kunststoff- oder Papierbehältern, besteht die Gefahr, dass dieses Material sich entzündet. Ebenso können Speisen austrocknen und sich entzünden, wenn eine zu lange Einschaltzeit gewählt wurde. Fette oder Öle können sich ebenfalls entzünden. Daher muss das eingeschaltete Gerät laufend überwacht werden. Brennbar Flüssigkeiten, z.B. konzentrierter Alkohol, dürfen nicht erwärmt werden.

- Wenn Rauch abgegeben wird, ist die Tür geschlossen zu halten, um eventuell auftretende Flammen zu ersticken. Das Gerät sofort ausschalten und den Netzstecker ziehen.
- Bei der Entnahme der Speisen aus dem Garraum geeignete Topflappen benutzen. Nicht nur im Grill- oder Heißluftbetrieb wird das Geschirr heiß, sondern auch im Mikrowellenbetrieb, da die heiße Speise auch das Geschirr erwärmt.
- Speisethermometer sind nicht für den Mikrowellenbetrieb geeignet.

Vor der Inbetriebnahme

- Das Gerät und die Anschlussleitung nach dem Auspacken und vor jeder Inbetriebnahme auf Beschädigungen überprüfen.
- **Warnung!** Die Tür, inkl. Sichtfenster, Türdichtung und Türverriegelungen, darf nicht verbogen oder beschädigt sein, damit keine Mikrowellenstrahlung austreten kann. Dies gilt auch für das gesamte Gehäuse und die Garraumwände. Im Falle einer Beschädigung darf das Gerät nicht in Betrieb genommen werden, bevor es von einem Fachmann repariert worden ist.
- Sämtliches Verpackungsmaterial, eventuelle Werbeaufkleber und alle Einlagen aus dem Gerät entfernen. Das Verpackungsmaterial ist recycelbar.
- Die aufgeklebte Schutzfolie der Türinnenseite, den Antrieb und die Rollen des Drehtellers oder die graubraune Schutzabdeckung (6) neben der Innenraumbeleuchtung an der rechten Garraumseite **nicht** entfernen.
- Die Gummistopfen am Grillrost **nicht** entfernen!
- Kinder von Verpackungsmaterial fernhalten. Es besteht u.a. Erstickungsgefahr!
- Das Gerät vor der ersten Inbetriebnahme und nach längerem Nichtgebrauch, wie unter '**Reinigung**' beschrieben ist, reinigen.
- Den Drehteller in das Gerät setzen.
- Das Gerät nie ohne den Drehteller mit den Rollen betreiben.
- Das Gerät bei der ersten Inbetriebnahme in der Grillstufe (ohne Mikrowelle!) für 10 Minuten aufheizen. Hierbei kann ein leichter Geruch entstehen, daher für eine ausreichende Belüftung sorgen.
- **Hinweis: Das Gerät niemals ohne Inhalt in Betrieb nehmen.** Das Gerät könnte sonst beschädigt werden.

ISM-Gerät

Dieses Produkt ist ein ISM-Gerät der Gruppe 2 Klasse B. Gruppe 2 umfasst alle ISM-Geräte (industrielle, wissenschaftliche, medizinische) in denen Radiofrequenzenergie entsteht und/oder in Form von elektromagnetischer Ausstrahlung zur Bearbeitung von Material benutzt wird, sowie Funkenerosionsgeräte. Klasse B sind Geräte für den Hausgebrauch oder Geräte an Stromversorgungsnetzen, die Wohngebäude speisen.

Funktion der Mikrowelle (Gruppe II nach EN 55011)

Im Gerät werden elektromagnetische Wellen erzeugt, die die in den Speisen enthaltenen Moleküle, hauptsächlich Wassermoleküle, zu starken Schwingungen anregen. Aufgrund dieser Schwingungen entsteht Wärme. Lebensmittel mit einem hohen Flüssigkeitsgehalt erwärmen sich daher schneller als relativ trockene Lebensmittel. Die Erwärmung entsteht besonders schonend direkt im Lebensmittel. Das Geschirr wird nur indirekt von der Speise mit erwärmt.

Geeignetes Geschirr verwenden

- Die Lebensmittel zum Garen direkt auf den Drehteller/den Grillrost legen oder geeignetes Geschirr verwenden. Das Geschirr darf nicht über den Drehteller hinausragen.
- Mikrowellen werden von metallischen Flächen reflektiert und können das Gargut nicht erreichen. Es kann außerdem zur Funkenbildung kommen, wenn sich Metall im Garraum befindet und das Gerät könnte hierdurch Schaden nehmen.
- Bestecke oder Metallbehälter dürfen daher nicht im Mikrowellengerät verwendet werden. Einige Verpackungen enthalten, z.B. unter einer Papierschiicht, Alu-Folie oder Drähte und sind daher ebenfalls ungeeignet. Sollte der Einsatz von Aluminiumfolie in einem Rezept empfohlen werden, muss diese eng an der Speise anliegen. Es muss sichergestellt sein, dass zwischen den Garraumwänden und der Aluminiumfolie mindestens ein **Abstand von 2,5 cm** eingehalten wird.
- Geschirr darf kein Metalldekor enthalten, z.B. Goldrand oder metallhaltige Farben. Ungeeignet ist auch Bleikristall. Im Geschirr, z.B. in den Griffen, dürfen sich keine geschlossenen Hohlräume befinden. Poröses Geschirr kann eventuell beim Spülen Wasser aufnehmen und ist daher nicht geeignet. Geschirr aus dem Kunststoff Melamin nimmt Energie auf und ist ungeeignet.

Mikrowellenbetrieb

- Geschirr aus hitzebeständigem Glas oder Porzellan eignet sich gut für den Mikrowellenbetrieb.
- Kunststoff kann verwendet werden, wenn er hitzebeständig ist.
- Im Handel ist spezielles Mikrowellengeschirr aus Kunststoff erhältlich.
- Bratschläuche oder -beutel sollten mit Löchern versehen werden, damit ein Druckanstieg vermieden wird.

Grill- oder Heißluftbetrieb





- Für den Grill- oder Heißluftbetrieb können alle hitzebeständigen Geschirrarten und Behälter verwendet werden, die auch für einen herkömmlichen Backofen geeignet sind. Kunststoffgeschirr darf im Grill- oder Heißluftbetrieb nicht verwendet werden!

Kombinationen Mikrowelle-Grill und Mikrowelle-Heißluft









- Im Kombinationsbetrieb werden die Mikrowelle und der Grill oder die Heißluft wechselweise zugeschaltet. Daher muss das Geschirr mikrowellengeeignet und hitzebeständig sein. Kunststoffgeschirr kann aufgrund der hohen Temperaturen nicht benutzt werden. Das Geschirr darf kein Metall enthalten.

Bedienung





Erstes Einstellen der Uhrzeit

- Nachdem das Gerät an die Stromversorgung angeschlossen wurde, zeigt das Display **1:00'** an, die Stundenanzeige blinkt und ein Signalton ertönt.
- Den Drehknebel drehen, um die korrekte Stunde einzustellen.
- Die Taste  +  kurz antippen. Die Minutenanzeige blinkt.
- Den Drehknebel drehen, um die korrekten Minuten einzustellen.
- Die Taste  +  kurz antippen, um die Uhrzeiteinstellung abzuschließen. **:'** blinkt und die Uhrzeit wird angezeigt.
- Die Einstellung der Uhr kann durch Drücken der Taste  abgebrochen oder übersprungen werden.
- Bei Unterbrechung der Stromversorgung muss die Uhrzeit neu eingestellt werden.







Ändern der Uhrzeit

- Zum Ändern der Uhrzeit die Taste  +  3 Sekunden lang drücken. Im Display steht **Hr 24** oder **Hr 12**.
- Die Taste  +  kurz antippen, um zwischen dem 24- oder 12-Stundensystem zu wechseln.
- Die Stundenanzeige blinkt, den Drehknebel drehen, um die korrekte Stunde einzustellen.
- Die Taste  +  kurz antippen. Die Minutenanzeige blinkt.
- Den Drehknebel drehen, um die korrekten Minuten einzustellen.
- Die Taste  +  kurz antippen, um die Uhrzeiteinstellung abzuschließen. **:'** blinkt und die Uhrzeit wird angezeigt.

🔊 Signalton

- Beim Betätigen einer Taste oder des Drehknebels ertönt ein Quittierton, der die Eingabe bestätigt.
- Zum Ausschalten des Quittiertons die Taste  +  ca. 3 Sekunden lang drücken.
Es wird nur der Quittierton zur Bestätigung der Tasten und des Drehknebels ausgeschaltet. Nicht der Signalton in bzw. nach den Programmabläufen!
- Zum Wiedereinschalten des Quittiertons die Taste  +  erneut ca. 3 Sekunden lang drücken.

🔒 Kindersicherung

- Die Kindersicherung verhindert, dass Kinder das Gerät unerwünscht in Betrieb nehmen können.
- Zum Einschalten der Kindersicherung die Taste  +  ca. 3 Sekunden lang drücken. In der Anzeige erscheint .
- Um die Kindersicherung wieder auszuschalten, die Taste  +  erneut ca. 3 Sekunden lang drücken. Im Display erlischt .
- Hinweis: Lässt sich das Gerät nicht in Betrieb nehmen, zuerst überprüfen, ob die Kindersicherung eingeschaltet ist.

Grillrost

- Der Grillrost eignet sich zum Grillen und für den Heißluft- bzw. Kombibetrieb.
- Das Gargut kann direkt auf den Grillrost gelegt werden. Den Grillrost dann auf den Drehteller stellen.
- Die Gummistopfen am Grillrost nicht entfernen, um die Beschichtung am Drehteller nicht zu beschädigen.

Drehteller

- Das Gerät darf nicht ohne den Drehteller benutzt werden. Er eignet sich für den Mikrowellen-, Heißluft- und Grillbetrieb.
- Die Lebensmittel können direkt oder in einem geeigneten Gefäß auf den Drehteller gelegt werden.
- Um die Oberfläche des Drehtellers nicht zu beschädigen, nur Gegenstände aus Holz oder hitzebeständigem Kunststoff zum Auflegen und Entnehmen der Lebensmittel benutzen.

Tipp!

Der Drehteller ist das ideale Zubehör zur Zubereitung von selbstgemachter Pizza. Einfach Teig auflegen, mit Tomatensauce und gewünschtem Belag belegen und zubereiten wie im Abschnitt Automatik-Programm A11 beschrieben. Auch Tiefkühlpizza gelingt mit dem Drehteller und der Pizza Express-Funktion perfekt.



Allgemeine Bedienfolge

- Die zu erhitzende Speise auf den Drehteller/den Grillrost oder in ein geeignetes Geschirr geben und in den Garraum stellen.
- Speisen im Mikrowellenbetrieb abdecken, damit ein Austrocknen verhindert wird. Mikrowellengeeignete Abdeckhauben aus Glas oder Kunststoff sind im Handel erhältlich.
- Im Kombinations-, Grill- oder Heißluftbetrieb keine Abdeckung verwenden.
- Die Tür schließen und gewünschtes Programm einstellen.

Hinweis:

Die Zählschritte beim Einstellen der Garzeit sind wie folgt:

0 – 5 Minuten:	10 Sekunden-Schritte
5 – 10 Minuten:	30 Sekunden-Schritte
10 – 30 Minuten:	1 Minute-Schritte
30 – 95 Minuten:	5 Minuten-Schritte

- Zum Start einer Programmierung den Drehknebel drücken.
- Nach dem Starten des Programms beginnt sich der Drehteller sofort zu drehen und die Beleuchtung wird während des Garvorgangs zugeschaltet.
- Wenn während des Garvorgangs die Tür geöffnet oder  gedrückt wird, um z.B. die Speise zur gleichmäßigen Wärmeverteilung umzurühren, wird das Gerät abgeschaltet und die eingestellte Garzeit solange angehalten. Nachdem die Tür wieder geschlossen und der Drehknebel gedrückt wurde, läuft die Zeit weiter und der Garvorgang wird fortgesetzt.
- Zum Abbrechen des Programms zweimal  drücken.
- Nach Ablauf der eingestellten Zeit ertönen Signaltöne, die Beleuchtung im Gerät erlischt und im Display erscheint „End“.
- Die Tür öffnen und das Geschirr mit der Speise entnehmen.
- Die Speise noch einige Minuten ruhen lassen, damit sich die Wärme gleichmäßig verteilen kann.
- Wenn die Tür nicht direkt nach Ablauf der eingestellten Zeit geöffnet wird, ertönen alle zwei Minuten Signaltöne.



Abkühlfunktion

Das Gerät hat eine automatische Abkühlfunktion.

Wenn das Gerät länger als zwei bis drei Minuten betrieben wurde, schaltet sich der Ventilator ein und läuft nach dem Programmende noch einige Minuten nach.



Garen/Erwärmen mit Mikrowellen

Beim Garen/Erwärmen mit Mikrowellen werden die Lebensmittel direkt im Inneren erwärmt.

- Die Taste  so oft drücken, bis die gewünschte Leistung angezeigt wird (siehe nachstehende Tabelle).
- Dann mithilfe des Drehreglers die gewünschte Garzeit einstellen. Die maximal einstellbare Garzeit beträgt 95 Minuten.
- Den Garvorgang durch Drücken des Drehknebels starten.
- Die zu garende/erwärmende Speise ggf. ab und zu umrühren, damit sie sich gleichmäßig erwärmen kann.
- Wird während des Garvorgangs die Taste  gedrückt, wird im Display die eingestellte Leistung angezeigt.

	Leistung (W)	Leistung (%)	Anzeige	Typ	Verwendung
1 x drücken	900 W	100	P100	Hoch	Flüssigkeiten erhitzen, Garen
2 x	810 W	90	P-90		
3 x	720 W	80	P-80		
4 x	630 W	70	P-70	Mittelhoch	Eingefrorene Gerichte auftauen und erhitzen
5 x	540 W	60	P-60		
6 x	450 W	50	P-50	Mittel	Garen von empfindlichen Lebensmitteln
7 x	360 W	40	P-40		
8 x	270 W	30	P-30	Gering	Auftauen von Lebensmitteln
9 x	180 W	20	P-20		
10 x	90 W	10	P-10	Sehr gering	Auftauen von empfindlichen Lebensmitteln

Quick-Programm / Garen mit Mikrowellen:

- Durch kurzes Drücken der Taste  +  wird der Garvorgang direkt gestartet. Durch jeden Tastendruck erhöht sich die Garzeit um 30 Sekunden.
- Die Mikrowellenleistung beträgt immer 100 %.
- Die längste einstellbare Zeit beträgt 95 Minuten.
- Wird die Taste während eines bereits laufenden Programms gedrückt, erhöht sich die Garzeit pro Tastendruck um 30 Sekunden. Die Funktion lässt sich bei den Automatik-Programmen nicht benutzen.

Drehknebel / Garen mit Mikrowellen

- Durch Drehen des Drehknebels im Uhrzeigersinn kann eine gewünschte Garzeit ausgewählt werden.
- Durch Drücken des Drehknebels wird der Garvorgang direkt gestartet.
- Die Mikrowellenleistung beträgt 100 %.
- Die längste einstellbare Zeit beträgt 95 Minuten.

Grillen

Beim Grillen wird mit Strahlungswärme gegart. Das Grill-Programm kann zum Überbacken oder Grillen von dünnen Fleischstücken verwendet werden.

- Die Taste  drücken:
 - 1 x: Grillfunktion Oberhitze
 - 2 x: Grillfunktion Unterhitze
 - 3 x: Grillfunktion Ober- und Unterhitze
- Dann mithilfe des Drehreglers die gewünschte Garzeit einstellen. Die maximal einstellbare Garzeit beträgt 95 Minuten.
- Den Garvorgang durch Drücken des Drehknebels starten.
- Das Lebensmittel beim Grillen beobachten, um nach Erreichen einer ausreichenden Bräunung dieses zu wenden bzw. bei einer ausreichenden Garung zu entnehmen.



Kombinationsprogramme Grill und Mikrowelle

Die Kombinationsprogramme eignen sich zum Garen von Geflügel, Fisch und Gratin.

- Die Taste  mehrfach drücken:
 - 4 x: Co-1 → 60 % Mikrowellenleistung, 40 % Grilleistung Oberhitze
 - 5 x: Co-2 → 55 % Mikrowellenleistung, 45 % Grilleistung Unterhitze
 - 6 x: Co-3 → 45 % Mikrowellenleistung, 55 % Grilleistung Ober- und Unterhitze
- Dann mithilfe des Drehreglers die gewünschte Garzeit einstellen. Die maximal einstellbare Garzeit beträgt 95 Minuten.
- Den Garvorgang durch Drücken des Drehknebels starten.
- Das Lebensmittel beim Grillen beobachten, um nach Erreichen einer ausreichenden Bräunung dieses zu wenden bzw. bei einer ausreichenden Garung zu entnehmen.

Ultra-Heißluft

Beim Garen mit Heißluft zirkuliert heiße Luft im Garraum, um eine gleichmäßige Garung und Bräunung zu erzielen. Heißluft eignet sich besonders gut zur Zubereitung von Pizza oder ähnlichen Gerichten.



- Die Taste  mehrfach drücken, um eine Gartemperatur zwischen 230° und 110 °C auszuwählen.
- Dann mithilfe des Drehreglers die gewünschte Garzeit einstellen. Die maximal einstellbare Garzeit beträgt 95 Minuten.
- Den Garvorgang durch Drücken des Drehknebels starten.
- Das Lebensmittel während der Zubereitung beobachten, um nach Erreichen einer ausreichenden Bräunung dieses zu wenden bzw. bei einer ausreichenden Garung zu entnehmen.
- Wird während des Garvorgangs die Taste  gedrückt, wird im Display die eingestellte Temperatur angezeigt.

Vorheizen:

Das Gerät kann auch vorgeheizt werden:

- Die Taste  mehrfach drücken, um eine Gartemperatur zwischen 230° und 110 °C auszuwählen.
- Den Heizvorgang sofort durch Drücken des Drehknebels starten. Im Display wird **30.00** angezeigt und das Vorheizen beginnt.
- Nach Erreichen der ausgewählten Temperatur ertönen Signaltöne. Die Tür öffnen und den Garraum bestücken.
- Die Taste  drücken und das Gerät starten wie unter ‚Heißluft‘ beschrieben.

Kombinationsprogramm Mikrowelle und Ultra-Heißluft

- Das Kombinationsprogramm eignet sich zum Garen von Aufläufen und anderen Speisen.
- Die Taste  ca. 3 Sekunden lang drücken.
- Die Taste  mehrfach drücken, um eine Temperatur von 230, 200, 170 oder 140 °C auszuwählen. Andere Temperaturen sind nicht wählbar.
- Dann mithilfe des Drehreglers die gewünschte Garzeit einstellen. Die maximal einstellbare Garzeit beträgt 95 Minuten.
- Den Garvorgang durch Drücken des Drehknebels starten.
- Das Lebensmittel während der Zubereitung beobachten, um nach Erreichen einer ausreichenden Bräunung dieses zu wenden bzw. bei einer ausreichenden Garung zu entnehmen.
- Nach der Hälfte der Garzeit das Gargut um ca. 180° drehen.
- Wird während des Garvorgangs die Taste  gedrückt, wird im Display die eingestellte Temperatur angezeigt.

Mehrere Programme programmieren







Das Gerät kann zwei verschiedene Programme direkt nacheinander ausführen, ohne dass es neu gestartet werden muss; zum Beispiel ein Gericht zunächst mit Mikrowelle garen und dann mit Grill überbacken. Als Programme können die Mikrowellen-, Heißluft-, Grill- und Kombinationsprogramme gewählt werden. Die Automatik-Koch- und das Quickprogramm können hierbei nicht gewählt werden.

- Die Taste für das jeweilige Programm so oft drücken, bis die gewünschte Leistung/Temperatur angezeigt wird.
- Mithilfe des Drehreglers die gewünschte Garzeit einstellen.
- Dann die Taste für das nächste Programm so oft drücken, bis die gewünschte Leistung/Temperatur angezeigt wird.
- Mithilfe des Drehreglers die gewünschte Garzeit einstellen.
- Den Garvorgang durch Drücken des Drehknebels starten.
- Das Gerät startet den ersten Garvorgang. Im Display wird **S1** angezeigt. Sobald das nächste Programm ausgeführt wird, wird im Display **S2** angezeigt.







Tipp!
Diese Funktion kann optimal beim Garen durch Einstellen von unterschiedlichen Mikrowellenleistungen genutzt werden. Zu Beginn des Garprozesses eine hohe Leistung einstellen, anschließend eine niedrige Leistung, damit dem Gargut noch Wärme zugeführt wird. Die Wärme kann sich dann optimal verteilen, obwohl sich das Gargut schon in der sogenannten Ruhephase befindet.

Lieblingsessen speichern

Die bisher genannten Programme und Programmkombinationen können als ‚Lieblingsessen‘ für spätere, schnelle Verwendung gespeichert werden. Drei verschiedene Lieblingsessen können gespeichert werden. Ist ein Speicherplatz noch nicht belegt, blinkt die jeweilige Zahl. Die Automatik-Kochprogramme und das Quickprogramm können hierbei nicht gewählt werden.

- Die Taste  +  ein- bis dreimal kurz drücken. Im Display blinkt 1, 2 oder 3.
- Die Taste für das jeweilige Programm so oft drücken, bis die gewünschte Leistung/Temperatur angezeigt wird.
- Mithilfe des Drehreglers die gewünschte Garzeit einstellen.
- Dann die Taste für das nächste Programm so oft drücken, bis die gewünschte Leistung/Temperatur angezeigt wird.
- Mithilfe des Drehreglers die gewünschte Garzeit einstellen.
- Die Taste  +  erneut kurz drücken, um das Lieblingsessen zu speichern.
- Das gespeicherte Programm wird durch kurzen Druck auf die Taste  +  und auf den Drehknebel gestartet.
- Wird das Gerät vom Netz getrennt, müssen die Programme neu gespeichert werden.
- Ist ein Platz bereits belegt, blinkt die Zahl nicht. Das Programm kann jedoch einfach überschrieben werden, wie oben beschrieben.







Pizza Express-Funktion







- Zum schnellen Zubereiten von Tiefkühlpizza.
- Die Tiefkühlpizza auf den Drehteller legen.
- Die Taste  +  kurz drücken.
- Im Display erscheint die Gewichtsangabe **350** (=350 g).
- Bei einer größeren Pizza das Gewicht mithilfe des Drehknebels auf 450 g ändern.
- Den Drehknebel drücken und die Eingabe bestätigen.
- Die voreingestellte Zeit (7 min bei 350 g / 13 min 30 s bei 450 g) wird angezeigt.
- Falls gewünscht, mithilfe des Drehknebels oder durch kurzen Druck der Taste  + , die Zeit ändern.
- Den Garvorgang durch Drücken des Drehknebels starten.
- Das Gerät beginnt mit der Zubereitung.
- Nach der Zubereitung blinkt der Leuchtring am Drehknebel für eine Minute. Falls die Pizza die gewünschte Bräunung noch nicht erreicht hat, kann durch Drehen des Knebels oder durch kurzes Drücken der Taste  +  die Zeit für eine weitere Garzeit eingestellt werden. Den Drehknebel drücken und die weitere Garzeit starten.
- Nach einer Minute erlischt der Leuchtring und im Display erscheint die aktuelle Uhrzeit. Der Leuchtring kann auch sofort durch Drücken der Taste  ausgeschaltet werden.

Automatik-Koch- und Auftauprogramme

Durch die Automatik-Koch- und Auftauprogramme können Lebensmittel gegart und aufgetaut werden ohne die Leistung oder die Garzeit einzustellen.

- Den Drehknebel gegen den Uhrzeigersinn drehen, bis im Display das gewünschte Programm aus der nachfolgenden Tabelle angezeigt wird. Den Drehknebel drücken.
- Durch Drehen des Drehknebels das passende Gewicht (siehe Tabelle) auswählen.
- Den Drehknebel drücken, um das Programm zu starten.
- Im Display wird nun die Laufzeit des Programms angezeigt.

Menü	Gewicht	Display
 A-1 Fisch	200 g	200
	300 g	300
	400 g	400
	500 g	500
	600 g	600
 A-2 Brathähnchen	800 g	800
	1000 g	1000
	1200 g	1200
	1400 g	1400
 A-3 Rindfleisch	200 g	200
	300 g	300
	400 g	400
	500 g	500
	600 g	600
 A-4 Schweinefleisch	200 g	200
	300 g	300
	400 g	400
	500 g	500
	600 g	600
 A-5 Würstchen	100 g	100
	200 g	200
	300 g	300
	400 g	400
	500 g	500
 A-6 Gemüse	200 g	200
	300 g	300
	400 g	400
	500 g	500
	600 g	600

 A-7 Kartoffeln	230 g	1	
	460 g	2	
	690 g	3	
 A-8 Aufwärmen	200 g	200	
	300 g	300	
	400 g	400	
	500 g	500	
	600 g	600	
	700 g	700	
	800 g	800	
 A-9 Getränke	200 ml	1	
	400 ml	2	
	600 ml	3	
 A-10 Eintopf	250 g	250	
	500 g	500	
 A-11 Pizza	5 °C / 20 °C		
	150 g	150	
	300 g	300	
 d-1 Auftauen nach Zeit	Zeit wählbar	0:00	
	 d-2 Auftauen nach Gewicht	Gewicht wählbar	100
			1800

Zubereitungshinweise

A-1 Fisch:

Den Fisch auf einem mikrowelleneigneten Teller in die Mitte des Garraumes stellen.

Nach Ablauf von 2/3 der Laufzeit ertönen Signaltöne und der Garvorgang stoppt. Das Gargut wenden. Den Drehknebel drücken, um den Garvorgang fortzusetzen.

A-2 Brathähnchen:

Ganzes Hähnchen auf einem mikrowelleneigneten Teller in die Mitte des Garraumes stellen.

Nach Ablauf von 2/3 der Laufzeit ertönen Signaltöne und der Garvorgang stoppt. Das Gargut wenden. Den Drehknebel drücken, um den Garvorgang fortzusetzen.

A-3 Rindfleisch:

Das Fleisch auf einem mikrowellengeeigneten Teller in die Mitte des Garraumes stellen.

Nach Ablauf von 2/3 der Laufzeit ertönen Signaltöne und der Garvorgang stoppt. Das Gargut wenden. Den Drehknebel drücken, um den Garvorgang fortzusetzen.

A-4 Schweinefleisch:

Das Fleisch auf einem mikrowellengeeigneten Teller in die Mitte des Garraumes stellen.

Nach Ablauf von 2/3 der Laufzeit ertönen Signaltöne und der Garvorgang stoppt. Das Gargut wenden. Den Drehknebel drücken, um den Garvorgang fortzusetzen.

A-5 Würstchen:

Die Würstchen auf dem Grillrost in die Mitte des Garraumes stellen.

Nach Ablauf von 2/3 der Laufzeit ertönen Signaltöne und der Garvorgang stoppt. Das Gargut wenden. Den Drehknebel drücken, um den Garvorgang fortzusetzen.

A-6 Gemüse:

Das Gemüse auf einem mikrowellengeeigneten Teller in die Mitte des Garraumes stellen.

A-7 Gebackene Kartoffeln:

Rohe Kartoffeln mit Schale waschen, mehrere Male von allen Seiten mit der Gabel anstechen und auf einem mikrowellengeeigneten Teller in die Mitte des Garraumes stellen.

A-8 Aufwärmen:

Zum Aufwärmen von Speisen in mikrowellengeeigneten Behältnissen.

Tipp! Die Speisen ringförmig anordnen, um eine optimale Wärmeverteilung zu erreichen.

A-9 Getränke:

Zum Aufwärmen von Getränken, zum Erhitzen von Wasser für Tee oder Instantkaffee.

A-10 Eintopf:

Den Eintopf auf einem mikrowellengeeigneten Teller in die Mitte des Garraumes stellen.

A-11 Pizza:

Zur Zubereitung von selbstgemachter Pizza. Die Pizza auf den Drehteller legen. Vor Auswahl des Gewichts die Temperatur der Pizza (5° = kühl-schrankkalt / 20° = Raumtemperatur) wählen und durch Drücken bestätigen.

d-1 Auftauen nach Zeit:

Siehe nachstehenden Abschnitt ‚Auftau nach Zeit‘.

d-2 Auftauen nach Gewicht:

Siehe nachstehenden Abschnitt ‚Auftau nach Gewicht‘.

d-1 Auftauen nach Zeit und d-2 Auftauen nach Gewicht

Bei diesen Auftau-Programmen kann durch Angabe der Zeit oder des Gewichts aufgetaut werden.

Den Drehknebel gegen den Uhrzeigersinn drehen, bis im Display **d-1** oder **d-2** angezeigt wird.

- Den Drehknebel drücken um das Programm zu bestätigen.
- Den Drehknebel drehen, bis im Display die gewünschte Auftauzeit (**bei d-1**) oder das gewünschte Gewicht (**bei d-2**) erscheint.
- Den Drehknebel drücken, um den Auftauvorgang zu starten.

Hinweise:

- Nach Ablauf von 2/3 der eingestellten Zeit ertönen Signaltöne. Die bereits aufgetauten Lebensmittel entnehmen, bzw. das aufzutauende Gargut wenden.
- Den Drehknebel drücken, um den Auftauvorgang fortzusetzen.
- Wenn nach Ablauf der Zeit das Lebensmittel noch nicht aufgetaut ist, das Gerät in 1-Minuten-Schritten programmieren bis es endgültig aufgetaut ist.
- Wenn sich das Lebensmittel in einem nicht mikrowellengeeigneten Plastikbehälter befindet, erst nur so lange auftauen, bis das Lebensmittel aus dem Plastikbehälter entnommen werden kann, um dann mikrowellensicheres Geschirr zu verwenden.

Beleuchtung

Bei geöffneter Tür und bei Betrieb des Gerätes ist die Innenbeleuchtung eingeschaltet. Ist ein Programm beendet, erlischt die Lampe.

Reinigung

- Die Mikrowelle sollte regelmäßig gereinigt und eventuelle Lebensmittelreste nach jedem Gebrauch entfernt werden.
- Vor jeder Reinigung das Gerät ausschalten, den Netzstecker ziehen und ausreichend abkühlen lassen.
- Das Gerät darf nicht mit Wasser behandelt werden. Es darf kein Wasser in die Lüftungsöffnungen innen oder außen am Gerät eindringen. Ein Dampfreiniger darf nicht zur Reinigung verwendet werden.
- Zur Reinigung des gesamten Gerätes eignen sich ein nur leicht angefeuchtetes weiches Tuch und etwas Spülmittel. Anschließend mit einem weichen Tuch trockenreiben.
- Keine Scheuermittel oder andere aggressive Reinigungsmittel benutzen. Backofenreinigungsspray darf nicht verwendet werden.
- Den Garraum nach jedem Gebrauch reinigen. Die Türinnenseite, der Türrahmen und die Rollen sowie die Lauffläche unter dem Drehteller müssen stets sauber gehalten werden.
- Den Grillrost und den Drehteller im heißen Spülwasser reinigen. Die Einzelteile nicht in der Spülmaschine reinigen.

Sonstige Hinweise

Technische Daten

Abmessungen außen	: 490 mm (L) x 493 mm (T) x 293 mm (H)
Abmessungen innen	:
• Drehteller	: Ø 285 mm
• Höhe über dem Drehteller	: 180 mm

Gerätengewicht : ca. 17,1 kg

Betriebsspannung	: 230 V~ 50 Hz
Leistungsaufnahme gesamt	: 2150 W
- Grill	: 1650 W
- Mikrowelle	: 1400 W
- Heißluft	: 2150 W

Abgabeleistung
- Mikrowelle : 90 - 900 W

Ersatzteile und Zubehör

Ersatzteile oder Zubehör können bequem im Internet auf unserer Homepage www.severin.de unter dem Unterpunkt „Service / Ersatzteile“ bestellt werden.

Entsorgung



Geräte, die mit diesem Symbol gekennzeichnet sind, müssen getrennt vom Hausmüll entsorgt werden. Diese Geräte enthalten wertvolle Rohstoffe, die wiederverwertet werden können. Eine ordnungsgemäße Entsorgung schützt die Umwelt und die Gesundheit Ihrer Mitmenschen. Ihre Gemeindeverwaltung bzw. Ihr Fachhändler gibt Auskunft über die ordnungsgemäße Entsorgung.

Garantie

Von den nachfolgenden Garantiebedingungen bleiben die gesetzlichen Gewährleistungsrechte gegenüber dem Verkäufer und eventuelle Verkäufergarantien unberührt. Wenden Sie sich im Garantiefall daher direkt an den Fachhändler. Zusätzlich gewährt SEVERIN eine Herstellergarantie von zwei Jahren ab Kaufdatum. In diesem Zeitraum beseitigen wir kostenlos alle Mängel, die nachweislich auf Material- oder Fertigungsfehlern beruhen und die Funktion wesentlich beeinträchtigen. Weitere Ansprüche sind ausgeschlossen. Von der Garantie ausgenommen sind: Schäden, die auf Nichtbeachtung der Gebrauchsanweisung, unsachgemäße Behandlung oder normalen Verschleiß zurückzuführen sind, ebenso leicht zerbrechliche Teile wie z. B. Glas, Kunststoff oder Glühlampen. Die Garantie erlischt bei Eingriff nicht von SEVERIN autorisierter Stellen. Sollte eine Reparatur erforderlich werden, setzen Sie sich bitte telefonisch oder per Mail mit unserem Kundendienst in Verbindung. Die Kontaktdaten finden Sie im Anhang der Anleitung.

Microwave oven**Dear Customer,**



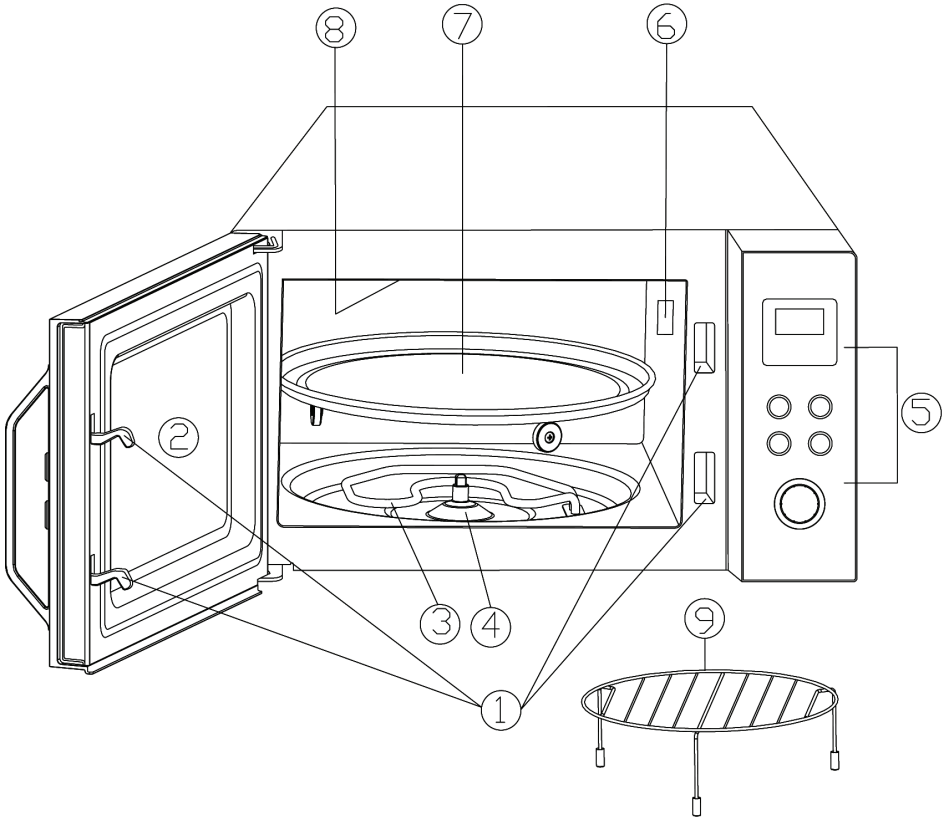

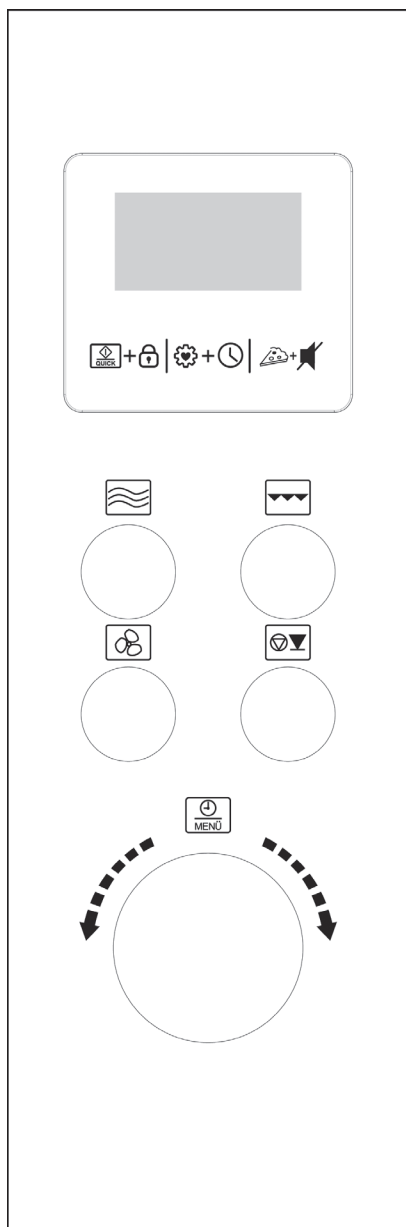

Before using the microwave oven, please read the following instructions carefully and keep this manual for future reference. The appliance must only be used by persons familiar with these instructions.

Parts of the appliance

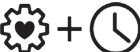
1. Door lock
2. Inspection window
3. Heating element - Lower heat
4. Drive unit - Turntable
5. Control panel
6. Protective cover and interior light
7. Turntable
8. Heating element - Upper heat/Grill
9. Grill rack

Control panel detail















Button	Function
	Quick-start and Childproof safety device
	Favourite dish & Clock
	Pizza programme and Button sounds
	Microwave selection
	Grill selection
	Ultra-hot-air selection
	Interrupt / Stop
Rotary control	Function
Press	Start
Turn 	Time / Automatic cooking programmes

Display



The display shows the current time of the day or, during operation, the running time programmed and functions selected.

	Automatic programmes
	First programme selection
	Second programme selection
	Defrosting according to weight
	Childproof safety device
	Temperature
	Setting the clock
	Weight
	Ultra-hot-air function
	Grill function
	Microwave function
	Automatic programmes
	Defrosting according to time

Important safety instructions

Please read the following instructions carefully and keep this instruction manual for future reference

Connection to the mains supply

The appliance should only be connected to an earthed socket installed in accordance with the regulations. Make sure that the supply voltage corresponds with the voltage marked on the rating label. This product complies with all binding CE labelling directives.

Positioning the unit

- Always place the microwave oven on a stable, level and heat-resistant surface, ensuring that it is protected from any heat source or excessive humidity.
- Do not operate the appliance outdoors.
- The feet on the base of the unit must not be removed. Likewise, do not remove any spacers, if installed.
- Sufficient ventilation must be ensured at all times. Do not place any objects on the unit, and make sure that the following minimum distances from any wall or other object are maintained:
 - Sides: 7.5 cm
 - Rear: 7.5 cm
 - Top: 30.0 cm
- The unit must not be installed inside a cupboard; when positioning the unit, also ensure that it is not placed directly underneath a cupboard or any other similar object.

Important notes

- **Warning: Certain types of food may tend to catch fire. Do not, under any circumstances, leave the appliance unattended when using the microwave, grill, hot-air or combination functions.**
- This microwave oven is intended for the defrosting, heating and cooking of food only. **Caution:** Any attempt to dry food or clothing, to heat up warming pads, house slippers, sponges, wet cleaning cloths etc. may cause injuries, combustion or fire.
- No responsibility will be accepted if damage results from improper use, or if these instructions are not complied with.
- Only use utensils that are suitable for use in microwave ovens. Do not use any metal containers when heating up food or beverages using the microwave function.

For detailed information, please refer to section '*Always use suitable kitchen utensils*'.

- The appliance is not intended to be operated by means of an external timer or separate remote-control system.
- This appliance may be used by children (at least 8 years of age) and by persons with reduced physical, sensory or mental capabilities, or lacking experience and knowledge, provided they have been given supervision or instruction concerning the use of the appliance and fully understand all dangers and safety precautions involved.
- Children must not be permitted to play with the appliance.
- Children must not be permitted to carry out any cleaning or maintenance work on the appliance unless they are supervised and at least 8 years of age.
- The appliance and its power cord must be kept well away from children under 8 at all times.
- To avoid the risk of electric shock, do not clean the appliance with water and do not immerse it in water.
- **Warning:** Because of the high temperatures that occur during operation in the grill and/or hot-air functions, children must not use the appliance unless they are properly supervised by an adult.
- When using the combination, grill and/or hot-air functions, take extreme care not to touch the interior heating elements.
- Do not use any steam cleaning appliances for cleaning.
- Always switch the appliance off and remove the plug from the wall socket:
 - before cleaning,
 - in case of any malfunction,
 - after each use.
- When removing the plug from the wall socket, never pull on the power cord; always grip the plug itself.
-  **Warning:** The exterior surfaces of the appliance may become hot during operation. There is also a danger of steam being emitted through the ventilation slots, with a consequent risk of scalding.
- Let the appliance cool down sufficiently before it is transported.
- Do not allow the appliance or its power cord to touch hot surfaces or come into contact with any heat sources. Do not let the power cord hang free, and keep it away from any hot parts.
- If the unit is not kept properly clean, deterioration in the quality of its surfaces may be caused, with possible subsequent shortening of its life-cycle, as well as potential risk to the user's safety. Any food residue should therefore be removed right away.

Wipe the door seals, the cooking chamber with its turntable and all adjacent parts with a damp cloth after each use. The grill rack and turntable are cleaned with warm soapy water. For detailed information on cleaning the appliance, please refer to the section *Cleaning*.

- This appliance is intended for domestic or similar applications, such as the
 - staff kitchens in shops, offices and other similar working environments,
 - agricultural working environments,
 - by customers in hotels, motels etc. and similar accommodation,
 - in bed-and breakfast type environments.
- **Warning:** Any maintenance or repair work requiring the removal of any microwave radiation protection cover represents a serious hazard to unqualified persons. This includes the replacement of the special power cord or an interior light bulb. The unit must not be opened, except by qualified personnel. If repairs are needed, please contact our customer service department by telephone or email (see appendix).
- When heating liquids in your microwave oven, the liquid may heat up beyond boiling-point without visible evidence of bubbling. It is therefore important to exercise extreme caution when handling any containers, e.g. when removing them from the oven.

The risk of such over-boiling may be reduced by placing a heat-resistant glass rod in the container during the heating process.
- Eggs in their shells or whole hard-boiled eggs must not be heated up in a microwave oven, since they may explode even after the microwave heating process has finished.
- **Warning:** It is also highly dangerous to heat up liquids or any kind of solid food items in closed containers in the unit, since there is a real danger of explosion.
- The contents of baby bottles or glass containers with baby food must be thoroughly stirred or shaken to ensure that the temperature is evenly distributed. **Caution:** To avoid painful and dangerous scalding, always check the temperature before feeding a child.
- When heating or cooking food contained or wrapped in combustible materials such as plastic or paper, there is a danger of those materials igniting. It is also possible that food will dry out or even ignite if the selected cooking time is excessive. Fat or oil are also inflammable substances. It is therefore important to supervise the appliance during operation. Highly volatile or inflammable liquids such as concentrated alcohol must of course not be heated up.
- Should any smoke be noticed during operation, keep the door closed to inhibit or smother any flames. Switch the unit off immediately and remove the plug from the wall socket.

- To prevent danger of burns, a suitable oven-cloth must always be used when removing food items from the oven, since the utensils and cooking containers heat up not only during use of the grill or hot-air functions, but also during microwave operation.
- Special food thermometers (as used in conventional baking ovens) are not suitable for use with microwave ovens.

Before using for the first time

- After unpacking and every time before connecting the unit to the power supply, check the unit and its power cord carefully for any signs of damage.
- **Warning:** Ensure that the door, including the inspection window, door seals and locks, are not damaged or bent and that it closes firmly against the support. This is important to ensure that no microwave energy is allowed to escape during operation. For the same reason, the entire casing as well as the inside of the oven must be carefully checked.

Should the unit show any signs of damage, it must not be used under any circumstances until it has been repaired by a qualified technician.

- Remove any exterior and interior packaging materials, and any promotional or other stickers found. All these materials are suitable for recycling.
- **Do not remove** the protective film covering the inside of the door, nor the turntable drive, turntable rollers or the grey-brown protective cover (6) next to the light on the right of the interior.
- **Caution: Do not remove** the rubber plugs from the grill rack.
- **Caution:** Keep any packaging materials well away from children – such materials are a potential source of danger, e.g. of suffocation.
- Before the appliance is used for the first time, or after extended periods of non-use, it should be thoroughly cleaned as described in the section *Cleaning*.
- Fit the turntable into the unit.
- Do not operate the unit without the turntable and rollers fitted.
- Before the microwave appliance is used for the first time, let it heat up on the grill setting (without the microwave function activated) for approximately 10 minutes. This will remove the smell typically encountered when first switching on a grill. A little smoke may be emitted; this is quite normal, but ensure there is sufficient ventilation.
- **Note: Do not switch the unit on unless the food to be heated or cooked has been placed inside the oven.** Operating the appliance empty could result in damage to the unit.

IMS device

This appliance is a group 2 class B ISM device. Group 2 contains all ISM devices (industrial, scientific, medical) generating radio frequency energy and/or using radio frequency energy in the form of electro-magnetic radiation to process materials; it also comprises spark erosion devices. Class B specifies devices designed for domestic use, or any similar devices integrated in the general power grid supplying domestic units.

The microwave function (Group II in compliance with EN 55011)

Electromagnetic energy is generated inside the unit, causing the molecules in the food (mainly water molecules) to oscillate and subsequently causing the food to become hot. Food with high water content will therefore heat up faster than relatively dry food. The heat is generated gradually inside the food. Any utensils, container or plates used are heated up only indirectly as a result of the food temperature.

Always use suitable kitchen utensils

- Place the food directly onto the turntable/grill rack. Make sure that the container does not protrude over the rim of the turntable.
- Metal objects are to be avoided since microwaves are reflected from metal surfaces and might not reach the food to be cooked. Any metal in the oven could also cause sparks, resulting in possible damage to the unit.
- As a general rule, cutlery or metal containers must not be used in the microwave oven. Some food wrappings contain aluminium foil or wires underneath a layer of paper and are therefore also unsuitable for use with microwave appliances. Should the use of aluminium foil be recommended in a recipe, ensure that the food is tightly wrapped in the aluminium foil (avoiding any air blisters). Ensure a **minimum distance of 2.5 cm** between the aluminium foil and the interior walls of the oven.
- Always make sure that the cooking container or plate used does not contain any metal decoration such as a gold rim or colour containing metal particles. Lead crystal objects are also not suitable. Always make sure that no parts of the cooking containers used are hollow (e.g. the handles). Porous materials may have absorbed water during cleaning and are again not suitable. Cooking containers or utensils made of 'Melamine' plastic material absorb energy and are also unsuitable.

Using the microwave function

- Containers made from heat-resistant glass or porcelain are particularly suitable for use in microwave appliances.
- Plastic is suitable only if it is heat-resistant.
- Plastic cooking containers especially designed for use with microwave ovens are available at most kitchenware dealers.
- Cooking bags etc. should be punctured to be able to release any high pressure during cooking.

Using the grill or hot-air function





- With these functions, any heat-resistant containers or plates suitable for conventional ovens may be used, though not any plastic items.

Using the microwave/grill or microwave/hot-air combination









- When using the combination functions, the microwave and grill or hot-air functions are activated alternately. The containers or plates must therefore be suitable for use in a microwave appliance **as well as** being heat-resistant. Because of the relatively high temperatures, plastic items must not be used. Make sure that the container or plate used does not contain any metal parts.

Operation

Initial setting of the clock

- Once the unit has been connected to the power supply, the display shows '1:00', the hour display flashes and an acoustic signal is heard.
- Turn the rotary control to set the correct hour.
- Press the  +  button briefly. The minute digits start flashing.
- Turn the rotary control to set the correct minutes.
- Press the  +  button briefly to finish setting the time. ':' flashes in the display and the current time is shown.
- The time setting process can be cancelled or skipped by pressing the  key.
- After a power failure, the clock must be re-set.

Changing the time

- To change the time, press the  +  button for 3 seconds. The display shows **Hr 24** or **Hr 12**.
- Press the  +  button briefly to change between the 24- or 12 -hour formats.
- The hour display flashes; turn the rotary control to set the correct hour.
- Press the  +  button briefly. The minute digits start flashing.
- Turn the rotary control to set the correct minutes.
- Press the  +  button briefly to finish setting the time. ':' flashes in the display and the current time is shown.

🔊 Acoustic signal

- When any control button is pressed or the rotary control turned, a correct input is acknowledged by a beep signal.
- To cancel the signal, press the 🔊+🔊 button for around 3 seconds.
Cancelling the beep signal in this way only affects the use of control buttons or rotary control; the signals indicating programme sequences will still be active.
- To re-activate the signal, press the 🔊+🔊 button again for around 3 seconds.

🔒 Childproof safety device

- This safety device prevents children from operating the appliance without supervision.
- To activate the safety device, press 🔒+🔒 for 3 seconds. The indicator 🔒 appears on the display.
- To switch off the safety device, press 🔒+🔒 again for 3 seconds. The indicator 🔒 goes out.
- Note: Should you experience a problem when switching the appliance on, first verify that the safety device is not activated.

Grill rack

- The grill rack is suitable for grilling, hot-air operation and combination functions.
- The food to be cooked is put directly on the grill rack, which is then placed on the turntable.
- To prevent damage to the turntable coating, do not remove the rubber plugs from the grill rack.

Turntable

- Do not operate the unit without the turntable fitted; it is suitable for microwave, hot-air and grill operation.
- The food can be placed onto the turntable, either directly or inside a suitable container.
- To prevent damage to the turntable surface, only wooden or other heat-resistant plastic implements should be used to place or remove food.

Hint!

The turntable is ideal for preparing home-made pizza. Simply put the dough on, cover with tomato sauce and the any desired toppings, and prepare as described in the section *Automatic program A11*.

Using the turntable and the *Pizza Express* function, even deep-frozen pizza turns out perfect.

General operating sequence

- Place the food directly on the turntable/grill rack, or in a suitable container which is then placed inside the oven.
- When food is placed in the microwave, it should be covered to prevent it from drying out. Glass or plastic covers especially designed for use with microwave appliances are available at most kitchenware dealers.
- When using the grill, hot-air or any of the combination functions, do not cover the food to be cooked.
- Close the door and set the desired programme.

Note:

The following steps are used for setting the cooking time:

0 – 5 minutes	: 10-second steps
5 – 10 minutes	: 30-second steps
10 – 30 minutes	: 1-minute steps
30 – 95 minutes	: 5-minute steps

- Press the rotary control to start a programme.
- As the programme is started, the turntable starts to rotate. During operation, the interior light remains on.
- If, during operation, the door is opened or the 🔍 key is pressed (e.g. to stir or to turn the food in order to ensure that the temperature is evenly distributed), the timer and programme functions are automatically suspended. The programme will automatically resume only after the door is closed again and the rotary control is pressed.
- Press 🔍 twice to interrupt the programme.
- Beep signals indicates that the pre-programmed cooking time has elapsed; at the same time, the interior lighting switches off and the display shows 'End'.
- Open the door and remove the container with the food.
- In order to achieve an even heat distribution through the food, the container should be set aside for several minutes.
- If the door is not opened immediately after the pre-programmed operating time has elapsed, a number of beep signals are heard every 2 minutes.



Cooling-off function

This microwave oven has an automatic cooling feature.

If the device has been operated for more than two to three minutes, the cooling fan switches on and continues to run for several minutes after the program has ended.



Cooking/heating with microwaves

When cooking/heating with microwaves, the heating directly affects the inside of the food.

- Push the button  repeatedly until the required power setting is shown (see the table below).
- Then use the rotary control to set the desired cooking time. The cooking time can be pre-set to a maximum of 95 minutes.
- Press the rotary control to start the cooking process.
- To ensure that the heat is evenly distributed, the food being cooked or heated should be occasionally stirred.
- If the  button is pressed during the cooking process, the display will show the selected power setting.

	Power (W)	Power (%)	Display	Type	Use
Press 1 x	900 W	100	P100	High	Heating up liquids, cooking
2 x	810 W	90	P-90		
3 x	720 W	80	P-80		
4 x	630 W	70	P-70	Medium high	Defrosting and heating up deep-frozen dishes
5 x	540 W	60	P-60		
6 x	450 W	50	P-50	Medium	Cooking delicate food
7 x	360 W	40	P-40		
8 x	270 W	30	P-30	Low	Defrosting food
9 x	180 W	20	P-20		
10 x	90 W	10	P-10	Very low	Defrosting sensitive food

Quick-programme / Cooking with microwaves:

- Pressing the  +  button briefly will activate the cooking process directly. Each press on the button adds 30 seconds to the cooking time.
- The microwave power setting is always 100 %.
- The maximum programmable cooking time is 95 minutes.
- If the button is pressed while a programme is running, each press adds 30 seconds to the cooking time. This function cannot be used with the automatic programs.

Rotary control / Cooking with microwaves

- The required cooking time is selected by turning the rotary control clockwise.
- Pressing the rotary control will start the cooking process directly.
- The microwave power setting is always 100 %.
- The maximum programmable cooking time is 95 minutes.

Grill function

The grilling process uses radiation heat to cook the food. The programme is suitable for cooking 'au gratin' or for grilling thin pieces of meat.

- Press the  button:
 - 1 x: Grill function - Upper heat
 - 2 x: Grill function - Lower heat
 - 3 x: Grill function - Upper and lower heat
- Then use the rotary control to select the desired cooking time. The maximum programmable cooking time is 95 minutes.
- Start the cooking process by pressing the rotary control.
- As the meat needs to be turned after one side is sufficiently browned, and taken out once it is done on both sides, this process should be closely monitored.



Combination programme grill and microwave

These programmes are suitable for cooking poultry, fish or cooking 'au gratin'.

- Press the  button repeatedly:
 - 4 x: **Co-1** → 60 % microwave power, 40 % grill power - Upper heat
 - 5 x: **Co-2** → 55 % microwave power, 45 % grill power- Lower heat
 - 6 x: **Co-3** → 45 % microwave power, 55 % grill power - Upper and lower heat
- Then use the rotary control to select the desired cooking time. The maximum programmable cooking time is 95 minutes.
- Start the cooking process by pressing the rotary control.
- As the food needs to be turned after one side is sufficiently browned, and taken out once it is done on both sides, this process should be closely monitored.



Ultra-hot-air function

With this function, hot air circulates inside the oven, achieving an even cooking and browning process. Hot-air cooking is especially suitable for cooking pizza or similar dishes.



- Press the  button repeatedly to select a cooking temperature between 230° and 110 °C.
- Then use the rotary control to select the desired cooking time. The maximum programmable cooking time is 95 minutes.
- Start the cooking process by pressing the rotary control.
- As the food needs to be turned after one side is sufficiently browned, and taken out once it is done on both sides, this process should be closely monitored.
- If, during the cooking process, the  button is pressed, the display will show the selected temperature.

Pre-heating:

If required, the appliance may also be pre-heated.

- Press the  button repeatedly to select a cooking temperature between 230° and 110 °C.
- Start the heating process immediately by pressing the rotary control. The display shows **30.00** and the pre-heating process begins.
- Beep signals indicate that the pre-selected temperature has been reached. Open the door and put in the food.
- Press  to start the process as described under 'Hot-air function'.

Combination programme microwave and Ultra-hot air

- The combination programme is suitable for casseroles and similar dishes.
- Press the  button for around 3 seconds.
- Press the  button repeatedly to select a temperature of 230, 200, 170 or 140 °C. Other temperatures cannot be selected.
- Then use the rotary control to select the desired cooking time. The maximum programmable cooking time is 95 minutes.
- Start the cooking process by pressing the rotary control.
- As the food needs to be turned after one side is sufficiently browned, and taken out once it is done on both sides, this process should be closely monitored.
- Rotate the food 180° after half the cooking time.
- If, during the cooking process, the  button is pressed, the display will show the selected temperature.

Setting multiple programmes

The microwave can be set for 2 separate programmes to run consecutively without having to restart the unit in-between; eg regular cooking with the microwave function first, followed by cooking 'au gratin' using the grill. This multiple-programme feature can be used with any of the microwave, hot-air, grill and combination functions. The automatic cooking programmes and the quick-programme are not suitable for multiple programming.







- Press the button for the particular programme repeatedly until the desired power setting/temperature is shown.
- Use the rotary control to select the desired cooking time.
- Now press the button for the next programme repeatedly until the desired power setting/temperature is shown.
- Use the rotary control to select the desired cooking time.
- Use the rotary control to start the cooking process.
- The appliance starts the first programme. The display shows **S1**. As soon as the next programme is started, the display changes to **S2**.

Hint:







This function is especially helpful when using the microwave to cook food at different power settings. While a higher power setting is selected initially, the power can be reduced at a later stage in order to keep the food hot, and to ensure that the heat is evenly distributed when the food is already done.

Saving your favourite dish

The above described programmes and programme combinations can be saved as 'Favourite dishes' for future quick use. Three different dishes may be pre-stored. If a memory space is not occupied, its corresponding number flashes. But note that in this mode, the automatic cooking programmes and the quick-programme cannot be selected.

- Press the  +  button briefly once, twice or three times. The number 1, 2 or 3 start flashing in the display.
- Press the button for the particular programme repeatedly until the power setting/temperature is shown.
- Use the rotary control to select the desired cooking time.
- Now press the button for the next programme repeatedly until the desired power setting/temperature is shown.
- Use the rotary control to select the desired cooking time.
- Press the  +  button again briefly to save the favourite dish.
- The saved programme can be started by briefly pressing the  +  button first and then the rotary control.
- If the appliance has been disconnected from the mains, the programmes must be saved again.
- If a memory space is already occupied, the corresponding number will not flash. However, the memory space can be simply over-written as described above.





Pizza-Express function









- For the quick preparation of frozen pizza.
- Place the frozen pizza on the turntable.
- Briefly press the button .
- The weight 350 (=350 g) is shown in the display.
- For a larger pizza, use the rotary control to change the weight to 450 g.
- Press the rotary control to confirm.
- The pre-set time (7 min for 350 g / 13 min 30 s for 450 g) is displayed.
- If desired, the cooking time can be changed using the rotary knob, or by briefly pressing  + .
- Pressing the rotary control to start the cooking process.
- The cooking process starts.
- After processing, the light ring on the rotary control flashes for one minute. If the pizza does not yet show the desired degree of browning, use the rotary control, or briefly press the  +  button, to add extra cooking time. Press the rotary control to re-start.
- After one minute, the light ring goes out and the current time is shown in the display. The light ring can also be switched off immediately by pressing the  button.

Automatic cooking and defrosting programmes

These programmes are helpful when cooking or heating up food without having to select any particular settings, e.g. for power or cooking time.

- Turn the rotary control anti-clockwise until the display shows the required programme listed in the table below. Press the rotary control.
- Use the rotary control to select the appropriate weight (see table).
- Press the rotary control to start the programme.
- The display shows the selected programme running time.

Menu	Weight	Display
 A-1 Fish	200 g	200
	300 g	300
	400 g	400
	500 g	500
	600 g	600
 A-2 Roast chicken	800 g	800
	1000 g	1000
	1200 g	1200
	1400 g	1400
 A-3 Beef	200 g	200
	300 g	300
	400 g	400
	500 g	500
	600 g	600
 A-4 Pork	200 g	200
	300 g	300
	400 g	400
	500 g	500
	600 g	600
 A-5 Sausages / Hot-dogs	100 g	100
	200 g	200
	300 g	300
	400 g	400
	500 g	500

 A-6 Vegetables	200 g	200	
	300 g	300	
	400 g	400	
	500 g	500	
	600 g	600	
 A-7 Potatoes	230 g	1	
	460 g	2	
	690 g	3	
 A-8 Heating up	200 g	200	
	300 g	300	
	400 g	400	
	500 g	500	
	600 g	600	
	700 g	700	
	800 g	800	
 A-9 Beverages	200 ml	1	
	400 ml	2	
	600 ml	3	
 A-10 Stew	250 g	250	
	500 g	500	
 A-11 Pizza	5 °C / 20 °C		
	150 g	150	
	300 g	300	
 d-1 Defrosting according to time	Time selectable	0:00	
	 d-2 Defrosting according to weight	Weight selectable	100
			:
		1800	

General instructions

A-1 Fish:

Put the fish on a plate suitable for microwave-use, and place it in the centre of the oven. Several beep signals indicate that 2/3 of the pre-programmed cooking time has elapsed, when cooking is interrupted. Turn the fish over and press the rotary control to restart the cooking process.

A-2 Roast chicken:

Put a whole chicken on a plate suitable for use with microwaves in the centre of the oven. Several beep signals indicate that 2/3 of the pre-programmed cooking time has elapsed, when cooking is interrupted. Turn the chicken over and press the rotary control to restart the cooking process.

A-3 Beef:

Place the beef on a plate suitable for use with microwaves in the centre of the oven. Several beep signals indicate that 2/3 of the pre-programmed cooking time has elapsed, when cooking is interrupted. Turn the food over and press the rotary control to restart the cooking process.

A-4 Pork:

Place the meat on a plate suitable for use with microwaves in the centre of the oven. Several beep signals indicate that 2/3 of the pre-programmed cooking time has elapsed, when cooking is interrupted. Turn the food over and press the rotary control to restart the cooking process.

A-5 Sausages/Hot-dogs:

Place the sausages on the grill rack in the centre of the oven. Several beep signals indicate that 2/3 of the pre-programmed cooking time has elapsed, when cooking is interrupted. Turn the sausages over and press the rotary control to continue the cooking process.

A-6 Vegetables:

Place the vegetables on a plate suitable for use with microwaves in the centre of the oven.

A-7 Baked potatoes:

Wash the raw, unpeeled potatoes, pierce them several times with a fork from all sides, and place them on a plate suitable for use with microwaves in the centre of the oven.

A-8 Heating up:

For heating up solid food in containers suitable for use with microwaves.

Hint: Arrange the food in a circular pattern to ensure optimal heat distribution.

A-9 Beverages:

To heat up beverages and hot water for tea or instant coffee.

A-10 Stew:

Place the stew on a plate suitable for use with microwaves in the centre of the oven.

A-11 Pizza:

To cook home-made pizza. Place the pizza on the turntable. Before selecting the weight, select the pizza temperature first (5° = fridge temperature / 20° = room temperature), and press to confirm.

d-1 Defrosting according to time:

See section 'Defrosting according to time' below.

d-2 Defrosting according to weight:

See section 'Defrosting according to weight' below.

d-1 Defrosting according to time and d-2 Defrosting according to weight

The defrosting programmes allow for time- or weight-based defrosting.

Turn the rotary control anti-clockwise, until the display shows **d-1** or **d-2**.

- Press the rotary control to confirm the programme selection.
- Turn the rotary control, until the display shows the desired defrosting time (**for d-1**) or the relevant weight (**for d-2**).
- Press the rotary control to start defrosting

Helpful notes:

- Several beep signals indicate that 2/3 of the programmed defrosting time has elapsed. Turn the food over, taking out any that is already defrosted.
- Press the rotary control to continue defrosting.
- Should the food not be completely defrosted after the pre-set defrosting time has elapsed, it is advisable to limit any further defrosting times to 1-minute periods until the food is fully defrosted.
- Food stored in plastic containers not suitable for use in microwave ovens should be left for a while after being taken from the freezer. Wait until the food can be easily detached from the plastic, before it is put into the oven inside a container suitable for use with microwave ovens.

Interior lighting

The interior light comes on when the door is opened; it also remains on during operation. It goes out once a programme has finished.

Cleaning

- The microwave should be cleaned regularly, removing any food residue right away after use.
- Before cleaning the appliance, ensure it is disconnected from the power supply and has cooled down completely.
- Do not clean the unit with water: ensure that no water is allowed to enter the ventilation slots on the inside or outside of the unit. Do not use any steam cleaning appliances for cleaning.
- The entire unit may be wiped with a slightly damp lint-free cloth and a mild household detergent. Wipe thoroughly dry afterwards.
- Do not use abrasives or harsh cleaning solutions. Commercially available cleaning sprays for conventional baking ovens are not to be used.
- The interior surfaces must be cleaned thoroughly after each operation cycle. The inside of the door, the door frame, the rollers and the guiding track area underneath the turntable must be kept clean at all times.
- The grill rack and turntable may be cleaned with warm soapy water. **Caution:** Do not put any parts in a dishwasher.

Additional information

Technical specifications

Outside dimensions : 490 mm (W) x 493 mm (D) x 293 mm (H)

Inside dimensions

- turntable : Ø 285 mm
- clearance above the turntable : 180 mm

Unit weight : 17.1 kg

Operating voltage : 230 V~ 50 Hz

Total power consumption : 2150 W

- grill : 1650 W
- microwave : 1400 W
- hot-air function : 2150 W

Microwave output : 90 - 900 W



Disposal

Devices marked with this symbol must be disposed of separately from your household waste, as they contain valuable materials which can be recycled. Proper disposal protects the environment and human health. Your local authority or retailer can provide information on the matter.

Guarantee

This product is guaranteed against defects in materials and workmanship for a period of two years from the date of purchase. Under this guarantee the manufacturer undertakes to repair or replace any parts found to be defective, providing the product is returned to one of our authorised service centres. This guarantee is only valid if the appliance has been used in accordance with the instructions, and provided that it has not been modified, repaired or interfered with by any unauthorised person, or damaged through misuse.

This guarantee naturally does not cover wear and tear, nor breakables such as glass and ceramic items, bulbs etc. This guarantee does not affect your statutory rights, nor any legal rights you may have as a consumer under applicable national legislation governing the purchase of goods. If the product fails to operate and needs to be returned, pack it carefully, enclosing your name and address and the reason for return. If within the guarantee period, please also provide the guarantee card and proof of purchase.

Four à micro-ondes**Chère cliente, Cher client,**



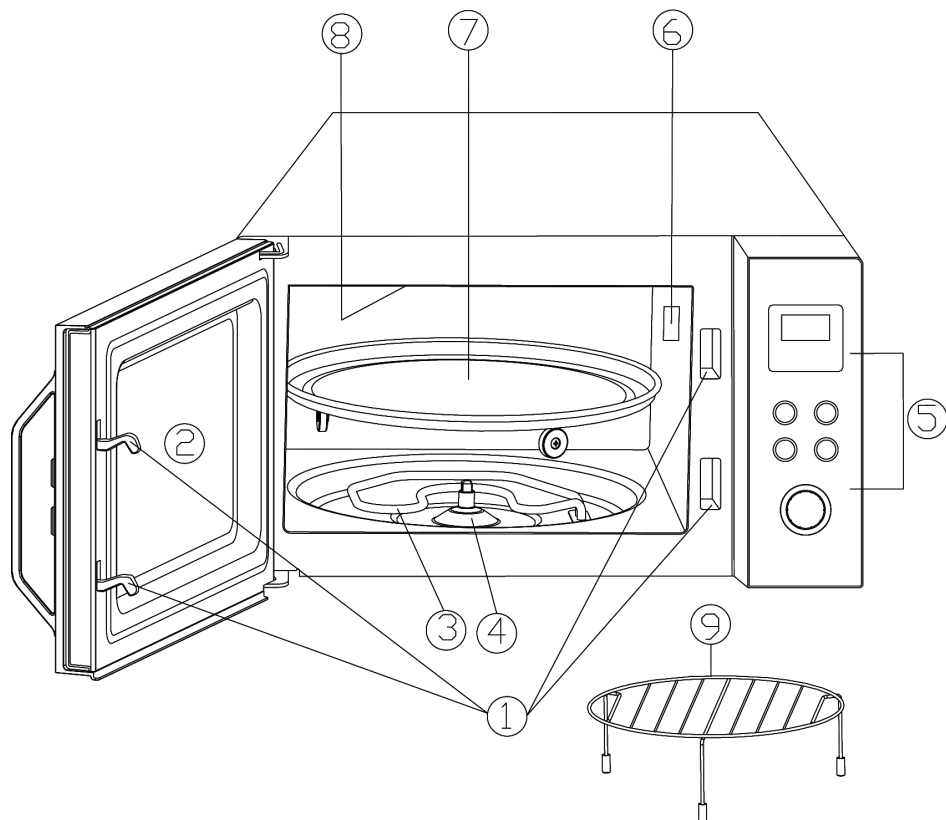





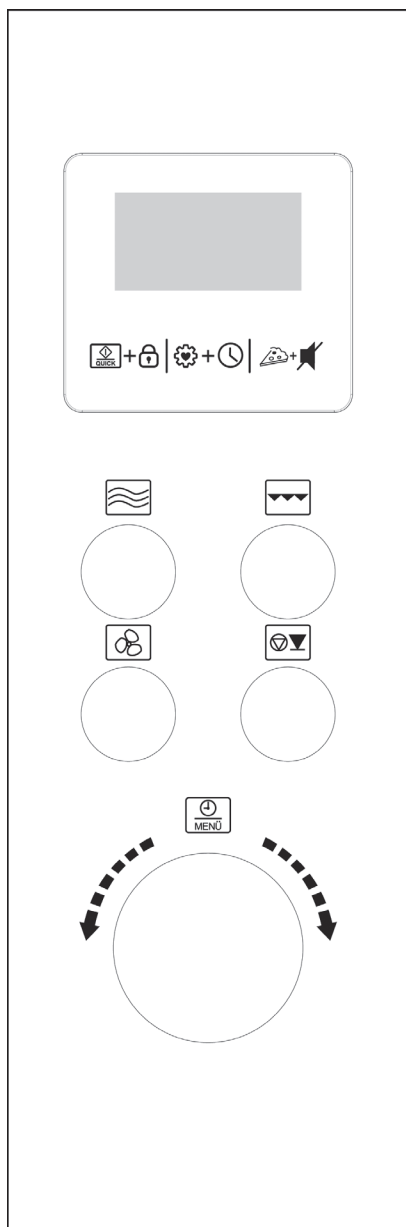

Avant d'utiliser ce four à micro-ondes, lisez attentivement les instructions suivantes et conservez le présent manuel d'instructions pour toute référence ultérieure. L'appareil doit être utilisé exclusivement par des personnes familiarisées avec les présentes instructions.

Description de l'appareil

1. Verrous de la porte
2. Hublot d'observation
3. Résistance - chaleur inférieure
4. Axe d'entraînement - plateau tournant
5. Tableau de commande
6. Capot de protection et éclairage intérieur
7. Plateau tournant
8. Résistance - chaleur supérieure/gril
9. Grille

Tableau de commande



Bouton	Fonction
 + 	Départ rapide & Dispositif de sécurité pour la protection des enfants
 + 	Plat favori & Minuterie
 + 	Programme pizza / Touche paramétrage signal sonore
	Micro-ondes
	Gril
	Air très chaud
	Pause / Stop
Bouton rotatif	Fonction
Appuyez	Départ
Tournez 	Temps de cuisson / Programmes automatiques de cuisson

Écran d'affichage



Cet écran d'affichage indique l'heure de la journée ou, pendant le fonctionnement de l'appareil, le temps de cuisson programmé et les fonctions sélectionnées.

	Programmes automatiques
	Première sélection programme
	Deuxième sélection programme
	Décongélation en fonction du poids
	Dispositif de sécurité pour la protection des enfants
	Température
	Réglage de l'horloge
	Poids
	Fonction air très chaud
	Fonction grill
	Fonction micro-ondes
	Programmes automatiques
	Décongélation selon la durée

Consignes de sécurité importantes

Lisez attentivement les instructions ci-après et conservez ce manuel d'instructions pour toute référence ultérieure

Branchement au secteur

L'appareil doit être branché exclusivement sur une prise de courant avec terre, installée selon les normes en vigueur. Assurez-vous que la tension d'alimentation correspond à la tension indiquée sur la plaque signalétique de l'appareil. Ce produit est conforme aux directives obligatoires inhérentes au marquage CE.

Positionnement de l'appareil

- Installez toujours le four à micro-ondes sur une surface stable et plane, résistant à la chaleur et à l'abri de toute source de chaleur ou d'humidité excessive.
- Ne pas utiliser l'appareil en plein air.
- Les pieds de l'appareil ne doivent pas être enlevés. De même, n'enlevez pas les dispositifs d'écartement, s'ils sont présents.
- Assurez une ventilation suffisante et constante. Ne placez aucun objet sur l'appareil et veillez à ce que les distances minimales suivantes soient respectées entre l'appareil et le mur ou tout autre objet :
 - Côtés : 7,5 cm
 - À l'arrière : 7,5 cm
 - Au-dessus : 30 cm
- L'appareil ne doit pas être encastré dans un placard de cuisine. Évitez également de positionner l'appareil directement sous un élément ou autre objet analogue.

Remarques importantes

- **Avvertissement : Certains types d'aliments peuvent s'enflammer. Ne laissez pas l'appareil sans surveillance lorsque vous utilisez les fonctions micro-ondes, gril, chaleur traditionnelle ou des fonctions combinées.**
- Ce four à micro-ondes a été conçu exclusivement pour la décongélation, le réchauffage et la cuisson d'aliments. **Attention** : Le séchage d'aliments ou de vêtements et le réchauffage de coussins de noyaux de cerises, de chaussons, d'éponges, de serpillières mouillées, etc. peut entraîner des risques de blessures, combustion ou feu.
- Nous déclinons toute responsabilité en cas de dommages résultant d'une utilisation erronée ou de la non-conformité aux présentes instructions.

- Utilisez uniquement des ustensiles adaptés à la cuisson au four micro-ondes. Ne pas utiliser de récipients en métal lors du réchauffage d'aliments ou de boissons pour la fonction cuisson aux micro-ondes. Pour des informations plus détaillées, veuillez vous référer au paragraphe '*Utilisez toujours des ustensiles de cuisine appropriés*'.
- L'appareil n'est pas destiné à être utilisé avec un programmeur externe ou une télécommande indépendante.
- Cet appareil peut être utilisé par des enfants (à partir de 8 ans) et par des personnes souffrant de déficiences physiques, sensorielles ou mentales, ou manquant d'expérience ou de connaissances, s'ils ont été formés à l'utilisation de l'appareil et ont été supervisés, et s'ils en comprennent les dangers et les précautions de sécurité à prendre.
- Les enfants ne sont pas autorisés à jouer avec l'appareil.
- Les enfants ne doivent pas être autorisés à nettoyer ou entretenir l'appareil à moins d'être supervisés et d'avoir plus de 8 ans.
- L'appareil et son cordon d'alimentation doivent être, à tout moment, tenus hors de portée des enfants de moins de 8 ans.
- Pour éviter le risque de chocs électriques, ne pas nettoyer l'appareil à l'eau et ne pas le plonger dans l'eau.
- **Avertissement** : En raison des très hautes températures utilisées par les fonctions gril et/ou à chaleur traditionnelle, cet appareil ne doit pas être utilisé par les enfants sans la surveillance d'un adulte.
- Lors de l'utilisation des fonctions combinées ou des fonctions gril et/ou à chaleur traditionnelle, prenez soin de ne pas toucher la résistance interne.
- L'emploi d'appareils de nettoyage à la vapeur pour nettoyer ce four est interdit.
- Éteignez toujours l'appareil et débranchez la fiche de la prise de courant :
 - avant tout nettoyage,
 - en cas de fonctionnement défectueux.
 - Après chaque utilisation.
- Ne débranchez pas l'appareil en tirant sur le cordon ; tirez toujours sur la fiche.
-  **Avertissement** : Les parois extérieures de l'appareil et l'intérieur du four deviennent chaudes pendant le fonctionnement. Il existe également un risque d'émission de vapeur par les grilles de ventilation et, par conséquent, un risque de brûlure.
- Laissez l'appareil refroidir suffisamment avant de le transporter.
- Ne pas laisser l'appareil, ou son cordon d'alimentation, entrer en contact avec une source de chaleur. Ne pas laisser pendre le cordon d'alimentation et le tenir à l'écart des parties chaudes de l'appareil.

- Gardez toujours l'appareil dans un état propre. Sinon, les surfaces de l'appareil peuvent se dégrader, ce qui peut écourter la durée de vie de l'appareil et provoquer un risque pour la sécurité de l'utilisateur. Tout reste d'aliment doit donc être retiré immédiatement. Après chaque utilisation, essuyez les joints de porte, la cavité et son plateau tournant ainsi que toutes les parties attenantes avec un chiffon humide. La grille et le plateau tournant se nettoient à l'eau chaude savonneuse. Pour des informations détaillées concernant le nettoyage de l'appareil, veuillez vous référer au paragraphe *Nettoyage*.
- Cet appareil est destiné à être utilisé dans des applications domestiques et analogues telles que :
 - des coins cuisines réservés au personnel dans des magasins, bureaux et autres environnements professionnels ;
 - des fermes ;
 - l'utilisation par les clients des hôtels, motels et autres environnements à caractère résidentiel ;
 - des environnements de type chambres d'hôtes.
- **Avertissement** : Toute intervention nécessitant l'enlèvement d'un dispositif de protection contre les rayons micro-ondes constitue un risque grave pour toute personne non compétente. Ceci comprend le remplacement du cordon d'alimentation spécial ou d'une ampoule intérieure. L'appareil ne doit pas être ouvert, sauf par un technicien compétent. En cas de besoin de réparations, veuillez contacter notre Service Clientèle par téléphone ou courriel (voir annexe).
- Les liquides chauffés dans le four à micro-ondes peuvent chauffer au-delà de leur point d'ébullition sans l'apparition de bulles. Il est donc important de manipuler tous les récipients avec extrême prudence, notamment lorsqu'ils sont retirés du four. Ce risque de surchauffe peut être minimisé en introduisant une tige en verre résistant à la chaleur dans le récipient pendant le réchauffage.
- Les œufs frais en coquille et les œufs durs entiers ne doivent pas être chauffés dans un four à micro-ondes car ils risquent d'éclater même après la fin du réchauffage par micro-ondes.
- **Avertissement** : Il est également très dangereux de réchauffer dans l'appareil tout liquide ou aliment solide dans des récipients fermés car il existe un réel risque d'explosion.
- Le contenu des biberons ou des récipients en verre contenant des aliments pour bébés doit être soigneusement remué ou agité pour assurer une température uniforme. **Attention** : Pour éviter toute brûlure, vérifiez toujours la température des aliments avant de les donner à l'enfant.

- Le réchauffage ou la cuisson d'aliments contenus ou emballés dans un emballage combustible, tel que le plastique ou le papier, présente un risque d'incendie. Les aliments peuvent également se dessécher, voire s'enflammer, si le temps de cuisson est excessif. Les graisses et huiles sont aussi des substances inflammables. Il est donc important de surveiller l'appareil pendant son fonctionnement. Bien entendu, les liquides très volatils et inflammables tels que l'alcool concentré ne doivent jamais être réchauffés.
- En cas d'émission de fumée pendant le fonctionnement, tenez la porte fermée pour retarder ou étouffer les flammes éventuelles. Éteignez immédiatement l'appareil, puis débranchez la fiche de la prise de courant.
- Pour éviter tout risque de brûlure, une manique doit toujours être utilisée pour retirer les aliments du four. Les ustensiles et récipients se réchauffent non seulement pendant la fonction gril et la cuisson à chaleur traditionnelle, mais également pendant la cuisson aux micro-ondes.
- Les thermomètres à four (tels qu'utilisés dans les fours traditionnels) ne conviennent pas aux fours à micro-ondes.

Avant la première utilisation

- Après le déballage et avant toute utilisation, vérifiez soigneusement que l'appareil et son cordon d'alimentation ne présentent aucun signe de détérioration.
- **Avertissement** : Vérifiez également que la porte, l'hublot d'observation, les joints de la porte et les verrous ne sont pas endommagés ou déformés et que la porte se ferme parfaitement contre le montant. Ceci est important afin de prévenir toute émission d'énergie micro-ondes pendant le fonctionnement. Pour cette même raison, vérifiez soigneusement l'intégralité du boîtier et l'intérieur du four. Si une détérioration quelconque est constatée, en aucun cas l'appareil ne doit être utilisé avant d'être réparé par un technicien qualifié.
- Retirez tout emballage à l'extérieur et à l'intérieur, ainsi que les étiquettes. Les matériaux d'emballage peuvent être recyclés.
- **Ne retirez pas** le film de protection recouvrant l'intérieur de la porte, ni l'axe d'entraînement ou les galets du plateau tournant, ni le capot de protection (6) de couleur gris/brun à droite à l'intérieur du four, près de l'éclairage.
- **Attention** : **Ne retirez pas** les capuchons en caoutchouc de la grille.
- **Attention** : Tenez les enfants à l'écart des emballages, qui représentent un risque potentiel, par exemple, de suffocation.
- Avant la première utilisation, ou après toute période prolongée de non utilisation, l'appareil doit être soigneusement nettoyé en suivant la méthode décrite au paragraphe *Nettoyage*.
- Placez le plateau tournant dans l'appareil.
- Ne pas faire fonctionner l'appareil sans que le plateau tournant et les galets ne soient installés.
- Avant la première utilisation du four à micro-ondes, laissez-le chauffer 10 minutes environ sur la fonction gril uniquement (sans que la fonction micro-ondes soit activée) afin d'éliminer l'odeur caractéristique qui se dégage lors de la mise en route initiale de tout gril. Une légère fumée peut être dégagée; ceci est normal, mais prévoyez une aération suffisante.
- **Remarque** : **N'allumez pas l'appareil sans avoir placé au préalable les aliments à chauffer ou à cuire à l'intérieur du four**. Tout fonctionnement de l'appareil à vide risque de l'endommager.

Appareil ISM

Cet appareil est un appareil ISM du Groupe 2, Classe B. Cet appareil appartient à la classe d'appareils ISM de Groupe 2, Classe B. Le Groupe 2 comprend tous les appareils ISM (industriels, scientifiques, médicaux) produisant de l'énergie en radiofréquences et/ou utilisant l'énergie en radiofréquences sous forme de radiation électromagnétique pour le traitement des matériaux; il comprend également les appareils d'électroérosion. La Classe B désigne les appareils conçus pour un usage domestique, ou tout autre appareil similaire intégré au réseau d'alimentation en électricité domestique.

La fonction micro-ondes (Groupe II conforme à la norme EN 55011)

Une énergie électromagnétique est générée à l'intérieur de l'appareil, provoquant l'oscillation des molécules alimentaires (des molécules d'eau notamment), déclenchant la chauffe des aliments. Les aliments à forte teneur en eau se réchauffent donc plus rapidement que les aliments secs. La chaleur est graduellement générée à l'intérieur des aliments. Les ustensiles, récipients ou plats utilisés sont chauffés indirectement en raison de la hausse de la température des aliments.

Utilisez toujours des ustensiles de cuisine appropriés

- Placez les aliments directement sur le plateau tournant/la grille. Assurez-vous que le récipient ne dépasse pas le bord du plateau tournant.
- L'emploi d'objets en métal doit être évité car les surfaces métalliques réfléchissent les micro-ondes, qui risquent de ne pas atteindre les aliments destinés à la cuisson. Toute présence de métal dans le four risque également de provoquer des étincelles, qui risquent à leur tour d'endommager l'appareil.
- D'une manière générale, les couverts de table ou de cuisine ou récipients en métal ne doivent pas être utilisés dans le four à micro-ondes. Certains emballages alimentaires comportent de la feuille d'aluminium ou des fils métalliques sous une couche de papier et ne se prêtent donc également pas à l'utilisation avec les appareils à micro-ondes. Si une recette conseille d'utiliser de la feuille d'aluminium, veillez à emballer soigneusement les aliments dans la feuille d'aluminium (en évitant les bulles d'air). Respectez un **espace minimal de 2,5 cm** entre la feuille d'aluminium et les parois intérieures du four.
- Assurez-vous toujours que le récipient ou le plat de cuisson utilisé ne comporte aucune décoration métallique telle qu'un bord doré ou de couleur, contenant des particules métalliques. Les objets en cristal de plomb sont également déconseillés. Assurez-vous toujours que les récipients de cuisson utilisés ne présentent aucun élément creux (par exemple les poignées). Les substances poreuses risquent d'absorber de l'eau pendant le nettoyage et sont donc également déconseillées. Les récipients ou ustensiles de cuisson en 'mélamine' absorbent l'énergie et sont également déconseillés.

Utilisation de la fonction micro-ondes

- Les récipients en verre ou en porcelaine résistants à la chaleur, se prêtent parfaitement à l'utilisation dans les appareils à micro-ondes.
- Les récipients en plastique conviennent également s'ils sont conçus pour résister à la chaleur.
- Des récipients de cuisson spécialement conçus pour l'utilisation avec les fours à micro-ondes sont disponibles dans la plupart des magasins d'articles de cuisine.
- Les sacs de cuisson etc. seront percés de manière à libérer toute pression élevée pendant la cuisson.

Cuisson au gril ou à chaleur traditionnelle

- Tous récipients ou assiettes résistants à la chaleur étudiés pour une utilisation avec des fours traditionnels peuvent être utilisés avec ces fonctions. Des récipients en plastiques ne doivent pas être utilisés!

Cuisson aux micro-ondes/gril ou micro-ondes/chaleur traditionnelle

- Lors de cuissons combinées, les fonctions micro-ondes et gril ou chaleur traditionnelle sont activées en alternance. Les récipients ou plats doivent donc à la fois se prêter à l'utilisation dans un appareil à micro-ondes et être résistants à la chaleur. A cause des températures relativement élevées, les articles en plastique ne doivent pas être utilisés. Assurez-vous que le récipient ou le plat utilisé ne contient aucun élément en métal.

Fonctionnement**🕒 Réglage initial de l'horloge**

- Au branchement au secteur, l'écran affiche '1:00', le chiffre des heures clignote et l'appareil émet un signal sonore.
- Tournez le bouton rotatif pour régler l'heure correcte.
- Appuyez brièvement sur la touche + . Les chiffres des minutes clignotent.
- Tournez le bouton rotatif pour régler les minutes correctes.
- Appuyez brièvement sur la touche + pour terminer le réglage de l'horloge. Le symbole ':' s'affiche en clignotant et l'heure actuelle est affichée.
- Le réglage de l'heure peut être annulé ou ignoré en appuyant sur la touche .
- À la suite d'une coupure de courant, l'horloge doit à nouveau être réglée.

🕒 Modification du format heure

- Pour modifier le format, appuyez sur la touche + pendant 3 secondes. L'écran affiche soit **Hr 24** soit **Hr 12**.
- Appuyez brièvement sur la touche + pour passer du format 24 heures au format 12 heures et vice versa.
- Le chiffre des heures clignote ; tournez le bouton rotatif pour régler l'heure correcte.
- Appuyez brièvement sur la touche + . Les chiffres des minutes clignotent.
- Tournez le bouton rotatif pour régler les minutes correctes.
- Appuyez brièvement sur la touche + pour terminer le réglage de l'horloge. Le symbole ':' s'affiche en clignotant et l'heure actuelle est affichée.

🔊 Signal sonore

- Lorsque vous appuyez sur une touche de commande ou si vous tournez le bouton rotatif, l'entrée correcte des informations est indiquée par un signal sonore.
- Pour annuler ce signal sonore, appuyez sur la touche + pendant 3 secondes.
La désactivation du signal sonore de cette façon concerne uniquement l'utilisation de la touche de commande ou du bouton rotatif ; les signaux sonores indiquant les séquences de programmation sont, eux, toujours activés.
- Pour réactiver le signal, appuyez à nouveau sur la touche + pendant 3 secondes.

🔒 Dispositif de sécurité pour la protection des enfants

- Ce dispositif de sécurité empêche les enfants de faire fonctionner l'appareil sans surveillance.
- Pour activer le dispositif de sécurité, appuyez pendant 3 secondes sur la touche + . Le symbole s'affiche à l'écran.
- Pour désactiver le dispositif de sécurité, appuyez de nouveau sur la touche + pendant 3 secondes. Le symbole disparaît.
- Note : En cas de problème lors de la mise en route de l'appareil, vérifiez d'abord que le dispositif de sécurité n'est pas activé.

Grille de cuisson

- La grille convient aux fonctions de cuisson gril, chaleur traditionnelle et combinées.
- Les aliments destinés à la cuisson seront posés à même la grille, qui sera à son tour placée sur le plateau tournant.
- Pour éviter d'endommager le revêtement du plateau tournant, ne retirez pas les capuchons en caoutchouc de la grille.

Plateau tournant

- Ne pas faire fonctionner l'appareil sans que le plateau tournant ne soit installé ; il convient pour un fonctionnement micro-ondes, chaleur traditionnelle et gril.
- Les aliments peuvent être placés sur le plateau tournant, soit directement, soit dans un récipient approprié.
- Pour éviter d'endommager la surface du plateau tournant, n'utilisez que des ustensiles en bois ou en plastique résistant à la chaleur pour déposer ou retirer des aliments.

Conseil !

Le plateau tournant est idéal pour préparer des pizzas maison. Il suffit de disposer la pâte, de la recouvrir de sauce tomate et des garnitures souhaitées, et de la préparer tel que décrit à la section *Programmes automatiques A11*. En utilisant le plateau tournant et la fonction *Pizza-Express*, même les pizzas surgelées sont parfaitement réussies.

Fonctionnement général

- Placez les aliments directement sur le plateau tournant/la grille, ou dans un récipient approprié qui sera à son tour placé dans le four.
- Les aliments placés au four à micro-ondes doivent être couverts pour éviter leur dessèchement. Des couvercles en verre ou en plastique spécialement conçus pour une utilisation dans les appareils à micro-ondes sont disponibles dans le commerce.
- Ne pas couvrir les aliments à cuire lors des cuissons au gril, à la chaleur traditionnelle ou toutes cuissons combinées.
- Fermez la porte, puis sélectionnez le programme désiré.

Remarque :



Pour la programmation, le temps de cuisson est fractionné comme suit :

0 – 5 minutes : par intervalle de 10 secondes

5 – 10 minutes : par intervalle de 30 secondes

10 – 30 minutes : par intervalle de 1 minute

30 – 95 minutes : par intervalle de 5 minutes

- Appuyez sur le bouton rotatif pour démarrer un programme.
- Lorsque le programme démarre, le plateau commence à tourner. Pendant le fonctionnement, l'éclairage intérieur reste allumé.
- Si, pendant le fonctionnement, la touche  est pressée ou la porte est ouverte (par exemple, pour remuer les aliments afin d'assurer une bonne répartition de la température), l'appareil s'arrête et les fonctions de minuterie et de programmation sont suspendues. Le programme redémarrera automatiquement uniquement lorsque la porte sera refermée et que le bouton rotatif sera enfoncé.
- Appuyez deux fois sur la touche  pour interrompre le programme.
- Des bips sonores indiquent la fin du temps préprogrammé ; l'éclairage intérieur s'éteint et l'écran affiche 'End' (Fin)
- Ouvrez la porte et retirez le récipient contenant les aliments.
- Laissez le récipient de côté pendant plusieurs minutes afin d'assurer une distribution uniforme de la chaleur dans les aliments.
- Si la porte n'est pas ouverte immédiatement après l'écoulement du temps de cuisson préprogrammé, plusieurs bips sonores sont émis toutes les 2 minutes.



Fonction refroidissement

Ce four à micro-ondes dispose d'une fonction automatique de refroidissement.

Si l'appareil a fonctionné pendant plus de deux ou trois minutes, le ventilateur se met en marche et continue de fonctionner pendant plusieurs minutes après la fin du programme.

Cuisson/réchauffage micro-ondes



Lors de la cuisson/du réchauffage micro-ondes, les effets du réchauffage affectent directement l'intérieur des aliments.

- Appuyez de façon répétée sur la touche  jusqu'à l'affichage de la puissance (voir tableau ci-dessous).
- Puis, à l'aide du bouton rotatif, réglez le temps de cuisson désiré. Le temps de cuisson est programmable jusqu'à 95 minutes maximum.
- Appuyez sur le bouton rotatif pour démarrer la cuisson.
- Pour assurer la répartition uniforme de la chaleur, les aliments à cuire ou à réchauffer doivent être mélangés occasionnellement.
- En appuyant sur la touche  pendant la cuisson, l'écran affiche la puissance programmée.

	Puissance (W)	Puissance (%)	Affichage	Niveau	Use
Retournez 1 x	900 W	100	P100	Maximum	Réchauffage de liquides, cuisson
2 x	810 W	90	P-90		
3 x	720 W	80	P-80		
4 x	630 W	70	P-70	Élevé	Décongélation et réchauffage de plats surgelés

5 x	540 W	60	P-60		
6 x	450 W	50	P-50	Moyen	Cuisson d'aliments délicats
7 x	360 W	40	P-40		
8 x	270 W	30	P-30	Faible	Décongélation des aliments
9 x	180 W	20	P-20		
10 x	90 W	10	P-10	Très faible	Décongélation des aliments délicats

Programme rapide / Cuisson micro-ondes

- En appuyant brièvement sur la touche  +  vous démarrez directement la cuisson. À chaque fois que vous appuyez sur la touche, vous rajoutez 30 secondes au temps de cuisson.
- Le niveau de puissance du four à micro-ondes est toujours à 100 %.
- Le temps de cuisson maximum programmable est de 95 minutes.
- Si la touche est pressée pendant un programme, chaque impulsion rajoute 30 secondes au temps de cuisson. Cette fonction ne peut pas être utilisée avec les programmes automatiques.

Bouton rotatif / Cuisson micro-ondes

- Le temps de cuisson requis est sélectionné en tournant le bouton rotatif dans le sens des aiguilles d'une montre.
- En appuyant sur le bouton rotatif, vous démarrez directement la cuisson.
- Le niveau de puissance du four à micro-ondes est toujours à 100 %.
- Le temps de cuisson maximum programmable est de 95 minutes.

Fonction grill

La fonction grill cuit les aliments en utilisant la chaleur rayonnante. Le programme grill convient à la cuisson de gratins ou pour les pièces de viande minces.

- Appuyez sur la touche  :
 - 1 x : Fonction grill - Chaleur supérieure
 - 2 x : Fonction grill - Chaleur inférieure
 - 3 x : Fonction grill - Chaleur supérieure et inférieure
- Puis, servez-vous du bouton rotatif pour sélectionner le temps de cuisson désiré. Le temps de cuisson maximum programmable est de 95 minutes.
- Démarrez la cuisson en appuyant sur le bouton rotatif.
- Ce processus doit être surveillé de près car la viande doit être retournée lorsque la première face est saisie, puis retirée dès que grillée.



Programmes de cuisson combinée grill/micro-ondes

Ces programmes sont utiles pour la cuisson des volailles, du poisson ou la cuisson des plats 'au gratin'.

- Appuyez plusieurs fois sur la touche  :
 - 4 x : **Co-1** → 60 % puissance micro-ondes, 40 % puissance grill - Chaleur supérieure
 - 5 x : **Co-2** → 55 % puissance micro-ondes, 45 % puissance grill - Chaleur inférieure
 - 6 x : **Co-3** → 45 % puissance micro-ondes, 55 % puissance grill - Chaleur supérieure et inférieure
- Puis, servez-vous du bouton rotatif pour sélectionner le temps de cuisson désiré. Le temps de cuisson maximum programmable est de 95 minutes.
- Démarrez la cuisson en appuyant sur le bouton rotatif.
- Ce processus doit être surveillé de près car les aliments doivent être retournés lorsque la première face est saisie, puis retirés dès que grillés.



Fonction air très chaud

Cette fonction met en circulation l'air chaud à l'intérieur du four, assurant une cuisson régulière et des aliments parfaitement dorés. La cuisson à chaleur traditionnelle convient surtout pour la cuisson des pizzas ou autres plats similaires.



- Appuyez de façon répétée sur la touche  pour sélectionner une température de cuisson entre 230° et 110 °C.
- Puis, servez-vous du bouton rotatif pour sélectionner le temps de cuisson désiré. Le temps de cuisson maximum programmable est de 95 minutes.
- Démarrez la cuisson en appuyant sur le bouton rotatif.
- Ce processus doit être surveillé de près car les aliments ont besoin d'être retournés lorsque la première face est saisie puis retirés du four une fois la cuisson terminée des deux côtés.
- Si, au cours de la cuisson, la touche  est pressée, l'écran affiche la température sélectionnée.

Préchauffage:

L'appareil peut-être préchauffé si nécessaire.

- Appuyez de façon répétée sur la touche  pour sélectionner une température de cuisson entre 230° et 110 °C.
- Démarrez immédiatement le préchauffage en appuyant sur le bouton rotatif. L'écran affiche **30.00** et le préchauffage démarre.
- Des bips sonores indiquent lorsque la température sélectionnée est atteinte. Ouvrez la porte et placez les aliments à l'intérieur.
- Appuyez sur la touche  pour démarrer la cuisson tel indiqué au paragraphe '**Cuisson à chaleur traditionnelle**'.

Programmes de cuisson combinée micro-ondes/fonction air très chaud

- Le programme de cuisson combinée convient pour les ragoûts et autres plats similaires.
- Appuyez sur la touche  pendant environ 3 secondes.
- Appuyez de façon répétée sur la touche  pour sélectionner une température de 230, 200, 170 ou 140 °C. Il n'est pas possible de sélectionner d'autres températures.
- Puis, servez-vous du bouton rotatif pour sélectionner le temps de cuisson désiré. Le temps de cuisson maximum programmable est de 95 minutes.
- Démarrez la cuisson en appuyant sur le bouton rotatif.
- Ce processus doit être surveillé de près car les aliments ont besoin d'être retournés lorsque la première face est saisie puis retirés du four une fois la cuisson terminée des deux côtés.
- Tournez les aliments à 180° à la moitié du temps de cuisson.
- Si, au cours de la cuisson, la touche  est pressée, l'écran affiche la température sélectionnée.

Sélection de programmes multiples

Le four à micro-ondes peut être programmé pour 2 programmes individuels menés de manière consécutive sans avoir à redémarrer l'appareil entre deux ; par ex. tout d'abord une cuisson normale aux micro-ondes, suivie d'une cuisson 'au gratin' au gril. Cette fonction programmes multiples peut être utilisée avec n'importe quelles fonctions micro-ondes, chaleur traditionnelle, gril et combinées. Les programmes automatiques de cuisson et le programme rapide ne conviennent pas pour la programmation multiple.







- Appuyez de façon répétée sur la touche pour sélectionner le programme requis et jusqu'à ce que la puissance/ température requises soient affichées.
- Servez-vous du bouton rotatif pour sélectionner le temps de cuisson désiré.
- Puis, appuyez de façon répétée sur la touche pour sélectionner le programme suivant jusqu'à ce que la puissance/ température requises soient affichées.
- Servez-vous du bouton rotatif pour sélectionner le temps de cuisson désiré.
- Servez-vous du bouton rotatif pour démarrer la cuisson.
- L'appareil démarre le premier programme. L'écran affiche **S1**. Dès que le programme suivant démarre, l'écran affiche **S2**.

Conseil :







Cette fonction est particulièrement utile lors de l'utilisation du mode cuisson micro-ondes pour cuire des aliments à différents niveaux de puissance. Un niveau élevé de puissance est d'abord sélectionné, puis la puissance peut être diminuée plus tard afin de conserver les aliments au chaud et pour assurer que la chaleur est distribuée uniformément lorsque les aliments sont déjà cuits.

Sauvegarder votre plat favori

Les programmes décrits ci-dessus et les programmes combinés peuvent être sauvegardés comme 'Plats favoris' pour une utilisation ultérieure rapide. Trois plats différents peuvent être sauvegardés. Lorsqu'un espace mémoire n'est pas occupé, son numéro correspondant clignote. Cependant, veuillez noter que pour ce mode, les programmes automatiques de cuisson et le programme rapide ne peuvent pas être sélectionnés.

- Appuyez brièvement une fois, deux fois, trois fois, sur la touche  + . Le numéro 1, 2 ou 3 clignote sur l'écran.
- Appuyez de façon répétée sur la touche pour sélectionner le programme requis et jusqu'à ce que la puissance/ température requises soient affichées.
- Servez-vous du bouton rotatif pour sélectionner le temps de cuisson désiré.
- Puis, appuyez de façon répétée sur la touche pour sélectionner le programme suivant jusqu'à ce que la puissance/ température requises soient affichées.
- Servez-vous du bouton rotatif pour sélectionner le temps de cuisson désiré.
- Appuyez à nouveau brièvement sur la touche  +  pour sauvegarder votre plat favori.
- Le programme sauvegardé peut être démarré en appuyant d'abord brièvement sur la touche  +  puis sur le bouton rotatif.
- Si l'appareil a été débranché du secteur, les programmes doivent être à nouveau sauvegardés.
- Si un espace mémoire est déjà occupé, le numéro correspondant ne clignote pas. Cependant, l'espace mémoire peut simplement être effacé puis à nouveau occupé tel décrit ci-dessus.

Fonction Pizza-Express







- Pour la préparation rapide de pizzas surgelées.
- Placez la pizza surgelée sur le plateau tournant.
- Appuyez brièvement sur la touche  + .
- Le poids 350 (= 350 g) est affiché sur l'écran.
- Pour une pizza plus grande, utilisez le bouton rotatif pour régler le poids sur 450 g.
- Appuyez sur le bouton rotatif pour confirmer.
- Le temps pré-réglé (7 min pour 350 g / 13 min 30 s pour 450 g) s'affiche.
- Si vous le souhaitez, le temps de cuisson peut être modifié à l'aide du bouton rotatif ou en appuyant brièvement sur la touche  + .
- Appuyez sur le bouton rotatif pour lancer la cuisson.
- La cuisson démarre.
- Après le processus, l'anneau lumineux du bouton rotatif clignote pendant une minute. Si la pizza ne présente pas le degré de brunissement souhaité, utilisez le bouton rotatif, ou appuyez brièvement sur la touche  + , pour prolonger le temps de cuisson. Appuyez brièvement sur le bouton rotatif pour redémarrer.
- Après une minute, l'anneau lumineux s'éteint et l'heure s'affiche à l'écran. L'anneau lumineux peut également être éteint immédiatement en appuyant sur la touche .







Programmes automatiques de cuisson et décongélation

Ces programmes sont pratiques pour cuire ou réchauffer les aliments sans devoir spécialement programmer, par exemple, le temps de cuisson ou la puissance.

- Tournez le bouton rotatif dans le sens inverse des aiguilles d'une montre jusqu'à ce que le programme requis listé dans le tableau ci-dessous s'affiche à l'écran. Appuyez sur le bouton rotatif.
- Servez-vous du bouton rotatif pour sélectionner le poids approprié (voir tableau).
- Appuyez sur le bouton rotatif pour démarrer le programme.
- L'écran affiche le temps de fonctionnement du programme sélectionné.

Carte	Poids	Affichage
 A-1 Poissons	200 g	200
	300 g	300
	400 g	400
	500 g	500
	600 g	600

 A-2 Poulet rôti	800 g	800
	1000 g	1000
	1200 g	1200
	1400 g	1400
 A-3 Bœuf	200 g	200
	300 g	300
	400 g	400
	500 g	500
	600 g	600
 A-4 Porc	200 g	200
	300 g	300
	400 g	400
	500 g	500
	600 g	600
 A-5 Saucisses / Hot-dogs	100 g	100
	200 g	200
	300 g	300
	400 g	400
	500 g	500
 A-6 Légumes	200 g	200
	300 g	300
	400 g	400
	500 g	500
	600 g	600
 A-7 Pommes de terre	230 g	1
	460 g	2
	690 g	3

 A-8 Préchauffage	200 g	200
	300 g	300
	400 g	400
	500 g	500
	600 g	600
	700 g	700
	800 g	800
 A-9 Boissons	200 ml	1
	400 ml	2
	600 ml	3
 A-10 Ragoût	250 g	250
	500 g	500
 A-11 Pizza	5 °C / 20 °C	
	150 g	150
	300 g	300
	450 g	450
 d-1 Décongélation selon la durée	Poids sélectionnable	0:00
 d-2 Décongélation en fonction du poids	Poids sélectionnable	100 : : 1800

Instructions générales

A-1 Poisson :

Placez le poisson sur une assiette allant au four à micro-ondes, au centre du four.

Plusieurs bips sonores indiquent que les 2/3 du temps de cuisson préprogrammé se sont écoulés, et la cuisson est interrompue. Retournez le poisson et appuyez sur le bouton rotatif pour redémarrer la cuisson.

A-2 Poulet rôti :

Placez le poulet entier sur une assiette allant au four à micro-ondes, au centre du four.

Plusieurs bips sonores indiquent que les 2/3 du temps de cuisson préprogrammé se sont écoulés, et la cuisson est interrompue. Retournez le poulet et appuyez sur le bouton rotatif pour redémarrer la cuisson.

A-3 Bœuf :

Placez le morceau de bœuf sur une assiette allant au four à micro-ondes, au centre du four.

Plusieurs bips sonores indiquent que les 2/3 du temps de cuisson préprogrammé se sont écoulés, et la cuisson est interrompue. Retournez les aliments et appuyez sur le bouton rotatif pour redémarrer la cuisson.

A-4 Porc :

Placez la viande sur une assiette allant au four à micro-ondes, au centre du four.

Plusieurs bips sonores indiquent que les 2/3 du temps de cuisson préprogrammé se sont écoulés, et la cuisson est interrompue. Retournez les aliments et appuyez sur le bouton rotatif pour redémarrer la cuisson.

A-5 Saucisses/Hot-dogs :

Placez les saucisses sur la grille, au centre du four.

Plusieurs bips sonores indiquent que les 2/3 du temps de cuisson préprogrammé se sont écoulés, et la cuisson est interrompue. Retournez les saucisses et appuyez sur le bouton rotatif pour redémarrer la cuisson.

A-6 Légumes :

Placez les légumes sur une assiette allant au four à micro-ondes, au centre du four.

A-7 Pommes de terre au four :

Lavez les pommes de terre crues, avec leur peau, percez-les plusieurs fois de tous les côtés avec une fourchette, et placez-les sur une assiette allant au four à micro-ondes, au centre du four.

A-8 Réchauffage :

Pour réchauffer des aliments solides dans des récipients allant au four à micro-ondes.

Conseil : Placez les aliments au centre du four pour assurer une distribution optimale de la chaleur.

A-9 Boissons :

Pour réchauffer des boissons et l'eau pour le thé ou le café instantané.

A-10 Ragoût :

Placez le ragoût dans un plat allant au four à micro-ondes, au centre du four.

A-11 Pizza :

Pour cuire une pizza maison. Placez la pizza sur le plateau tournant. Avant de sélectionner le poids, sélectionnez d'abord la température de la pizza (5 ° = température du réfrigérateur / 20 ° = température ambiante) et appuyez pour confirmer.

d-1 Décongélation selon la durée :

Voir le paragraphe 'Décongélation selon la durée' ci-après.

d-2 Décongélation en fonction du poids :

Voir le paragraphe 'Décongélation en fonction du poids' ci-après.

d-1 Décongélation selon la durée et d-2 Décongélation en fonction du poids

Les programmes de décongélation permettent une décongélation en fonction du temps ou du poids.

Tournez le bouton rotatif dans le sens inverse des aiguilles d'une montre jusqu'à ce que l'écran affiche **d-1** ou **d-2**.

- Appuyez sur le bouton rotatif pour confirmer la sélection du programme.
- Tournez le bouton rotatif jusqu'à ce que le programme de décongélation désiré en fonction du temps (**d-1**) ou du poids correspondant (**d-2**) s'affiche à l'écran.
- Appuyez sur le bouton rotatif pour démarrer la décongélation.

Observations utiles :

- Plusieurs bips sonores indiquent que les 2/3 du temps de décongélation programmé se sont écoulés. Tournez les aliments et retirez les aliments déjà décongelés.
- Appuyez sur le bouton rotatif pour continuer le programme.
- Si, à l'issue du temps de décongélation préprogrammé, les aliments s'avèrent encore congelés, il est recommandé de continuer la décongélation en la limitant à des périodes d'1 minute, jusqu'à la décongélation complète.
- Les aliments conservés dans des récipients en plastique ne pouvant pas passer dans un four à micro-ondes, doivent être laissés quelques temps à température ambiante. Attendez que les aliments soient facilement détachables du film ou des parois du conteneur avant de les mettre au four dans un récipient pouvant passer au four à micro-ondes.

Éclairage intérieur :

L'éclairage intérieur s'allume lorsque la porte est ouverte ; il reste également allumé pendant le fonctionnement de l'appareil. Si un programme est terminé, l'éclairage intérieur s'éteint.

Nettoyage

- Le four à micro-ondes doit être régulièrement nettoyé, en retirant tout résidu alimentaire, immédiatement après l'utilisation.

- Assurez-vous, avant tout nettoyage, que l'appareil est débranché de la source d'alimentation et qu'il s'est complètement refroidi.
- Abstenez-vous de nettoyer l'appareil avec de l'eau. Interdisez toute pénétration d'eau (aussi minime soit-elle) dans les fentes d'aération prévues sur les parois intérieures ou extérieures de l'appareil. L'emploi d'appareils de nettoyage à la vapeur pour nettoyer ce four est interdit.
- L'appareil intégral pourra être essuyé à l'aide d'un chiffon non pelucheux légèrement humide et d'un léger détergent de ménage. Essayez-le ensuite soigneusement pour le sécher.
- N'utilisez aucun produit d'entretien abrasif ou concentré. L'emploi des aérosols spécialement étudiés pour le nettoyage des fours traditionnels disponibles dans le commerce est interdit.
- Les parois intérieures doivent être soigneusement nettoyées après chaque cycle de fonctionnement. L'intérieur de la porte, le cadre de la porte, les galets et la surface de guidage sous le plateau tournant doivent être maintenus propres en permanence.
- La grille et le plateau tournant peuvent être nettoyés à l'eau chaude savonneuse. **Attention** : Aucune pièce n'est lavable au lave-vaisselle.

Informations supplémentaires

Fiche technique

Dimensions extérieures : 490 mm (L) x 493 mm (P) x 293 mm (H)

Dimensions intérieures

- plateau tournant : Ø 285 mm
- espace libre au-dessus du plateau tournant : 180 mm

Poids de l'appareil : 17.1 kilos

Tension de service : 230 V~ 50 Hz

Consommation totale d'énergie

- gril : 1650 W
- micro-ondes : 1400 W
- cuisson chaleur traditionnelle : 2150 W

Réglages de la puissance micro-ondes : 90 - 900 W

Mise au rebut



Les appareils qui portent ce symbole doivent être collectés et traités séparément de vos déchets ménagers, car ils contiennent des matériaux précieux qui peuvent être recyclés. En vous débarrassant correctement de ces appareils, vous contribuez à la prévention de potentiels effets négatifs sur la santé humaine et l'environnement.

■ Votre mairie ou le magasin auprès duquel vous avez acquis l'appareil peuvent vous donner des informations à ce sujet.

Garantie

Cet appareil est garanti par le fabricant pendant une durée de deux ans à partir de la date d'achat, contre tous défauts de matière et vices de fabrication. Au cours de cette période, toute pièce défectueuse sera remplacée gratuitement. Cette garantie ne couvre pas l'usure normale de l'appareil, les pièces cassables telles que du verre, des ampoules, etc., ni les détériorations provoquées par une mauvaise utilisation et le non-respect du mode d'emploi. Aucune garantie ne sera due si l'appareil a fait l'objet d'une intervention à titre de réparation ou d'entretien par des personnes non-agrées par nous-mêmes. Cette garantie n'affecte pas les droits légaux des consommateurs sous les lois nationales applicables en vigueur, ni les droits du consommateur face au revendeur résultant du contrat de vente/d'achat. Si votre appareil ne fonctionne plus normalement, veuillez l'adresser, sous emballage solide, à une de nos stations de service après-vente agréées, muni de votre nom et adresse. Si vous retournez votre appareil pendant la période de garantie, n'oubliez pas de joindre à votre envoi la preuve de garantie (ticket de caisse, facture etc.) certifiée par le vendeur.

Magnetronoven

Beste Klant,

Voordat men de magnetron oven gebruikt moet men de gebruiksaanwijzing goed doorlezen en deze goed bewaren voor later gebruik. Dit apparaat moet alleen gebruikt worden door personen bekend met de gebruiksaanwijzing.

Onderdelen van het apparaat

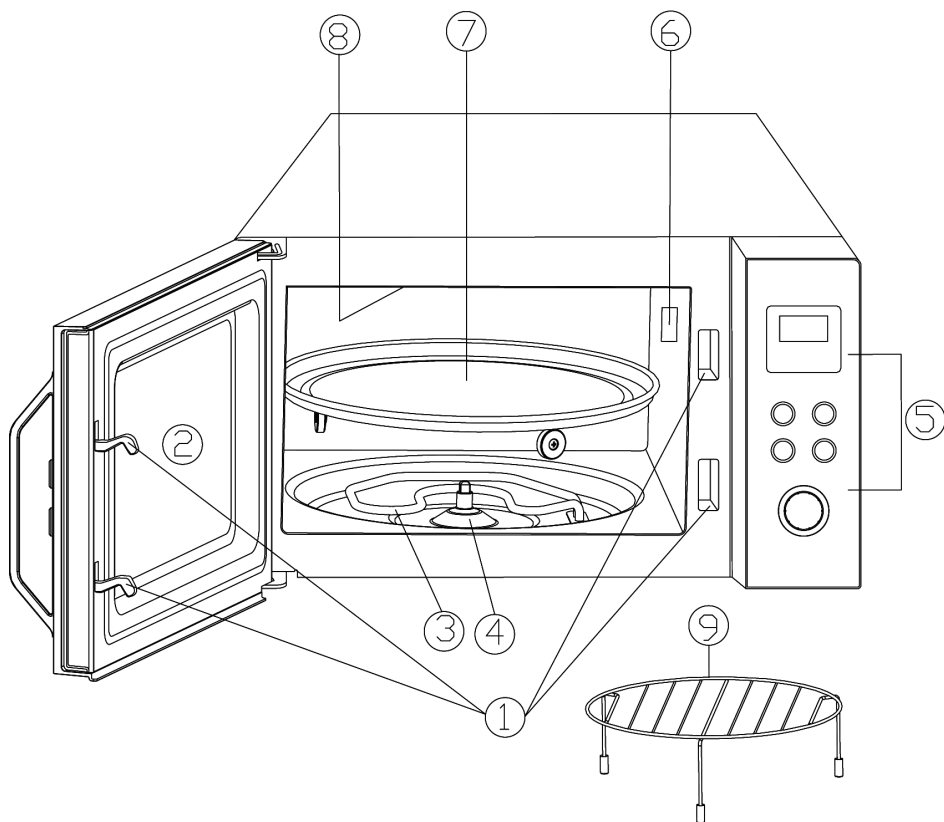

1. Deursluitingen
2. Kijkraam
3. Verwarmingselement - Onder verhitting
4. Aandrijfunit - Draaiplateau
5. Controlepaneel
6. Beschermende afdekking en binnenverlichting
7. Draaiplateau
8. Verwarmingselement - Boven verhitting/Grill
9. Grillrek

Details controlepaneel

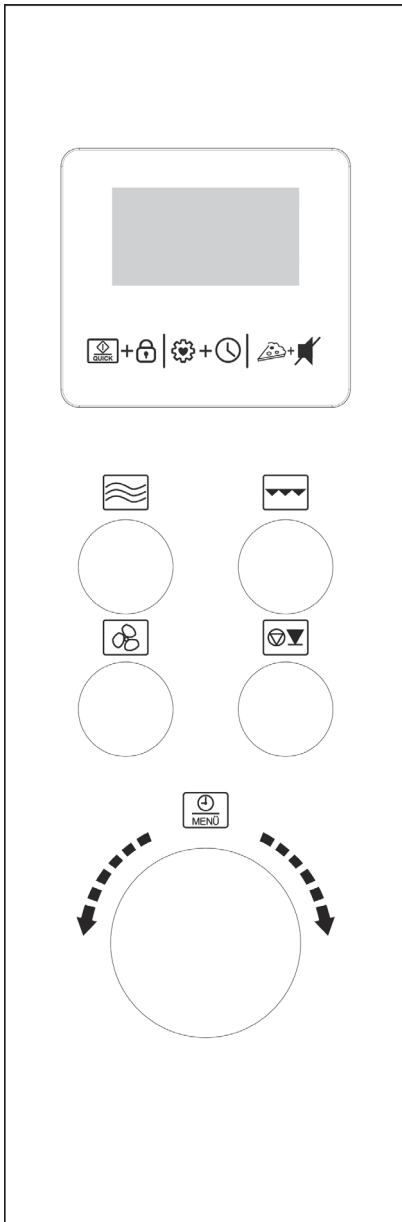





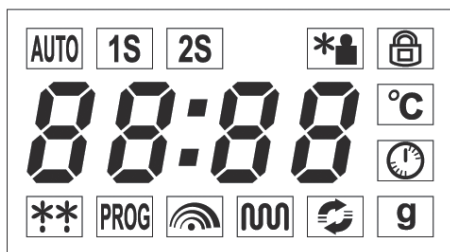







Knop	Functie
	Snelstart en Kinderslot
	Favoriet gerecht en klok
	Pizza-programma / Knopgeluid
	Magnetron
	Grill
	Ultra hetelucht
	Onderbreken / Stop
Draaiknop	Functie selectie
Drukken	Start
Draaien 	Tijd & Automatische kookprogramma's

Display



De display geeft de huidige tijd van de dag aan, of tijdens gebruik, de looptijd geprogrammeerd en geselecteerde functies.

	Automatische programma's
	Selectie eerste programma
	Selectie tweede programma
	Ontdooien volgens gewicht
	Kinderslot
	Temperatuur
	De klok instellen
	Gewicht
	Ultraheteluchtfunctie
	Grillfunctie
	Magnetronfunctie
	Automatische programma's
	Ontdooien volgens tijd

Belangrijke veiligheidsaanwijzingen

De volgende aanwijzingen alstublieft goed doorlezen en deze handleiding bewaren voor toekomstige raadpleging

Aansluiting

Deze combimagnetron mag alleen worden aangesloten op een volgens de voorschriften geïnstalleerd geaard stopcontact. Zorg ervoor dat de netspanning overeenkomt met de spanning aangegeven op het typeplaatje. Dit product komt overeen met de richtlijnen aangegeven op het CE label.

Plaatsen van het apparaat

- Plaats de combimagnetron altijd op een stabiele en vlakke, hittebestendige ondergrond en zorg ervoor dat deze beschermd is tegen hitte en vochtigheid.
- Gebruik het apparaat niet buiten.
- De poten aan de onderkant van het apparaat mogen niet verwijderd worden. Dit geldt ook voor de uitsteeksels die afstand bewaren tot de muur, indien aanwezig.
- Zorg voor voldoende ventilatie. Plaats nooit voorwerpen op het apparaat en zorg ervoor dat er voldoende ruimte aanwezig is tussen het apparaat, de muur en andere voorwerpen:

Zijkanten: 7.5 cm

Achterkant: 7.5 cm

Bovenkant: 30.0 cm

Het apparaat mag nooit in een kast geplaatst worden. Wanneer men het apparaat neerzet, moet men ervoor zorgen dat het niet direct onder een keukenkastje of een ander voorwerp geplaatst wordt.

Belangrijke aanwijzingen

- **Waarschuwing: Bepaalde voedselsoorten kunnen tot ontbranding overgaan. Laat het apparaat nooit onbeheerd achter wanneer men de magnetron-, grill-, hetelucht- of de combinatiefuncties gebruikt.**
- De magnetronfunctie is alleen geschikt voor ontdooien, opwarmen en koken van voedsel. **Waarschuwing:** Iedere poging om voedsel of kleding te drogen, het opwarmen van verwarmingskussen, huisslippers, sponzen, natte schoonmaakkleding enz. kunnen letsel, verbranding of brand veroorzaken.
- Geen verantwoordelijkheid wordt geaccepteerd wanneer er schade ontstaat tijdens onjuist gebruik van het apparaat of wanneer men de gebruiksaanwijzing niet volgt.

- Gebruik alleen keukengerei geschikt voor gebruik in de microwave oven. Gebruik geen metalen houders in de magnetron voor het opwarmen van etenswaren of drankjes. Voor gedetailleerde informatie, alstublieft de paragraaf '*Gebruik altijd geschikt keukengerei*' raadplegen.
- Dit apparaat is niet geschikt voor gebruik met een externe tijd klok of een aparte afstandsbediening.
- Dit apparaat mag gebruikt worden door kinderen (tenminste 8 jaar oud) en door personen met verminderde fysieke, zintuiglijke of mentale bekwaamheden, of gebrek van ervaring en kennis, wanneer deze onder begeleiding zijn of instructies ontvangen hebben over het gebruik van dit apparaat en volledig de gevaren en veiligheidsvoorschriften begrijpen.
- Kinderen mogen niet met het apparaat spelen.
- Kinderen mogen in geen geval dit apparaat schoonmaken of onderhoudswerkzaamheden uitvoeren behalve wanneer onder toezicht van een volwassene en ze tenminste 8 jaar oud zijn.
- Het apparaat en het snoer moeten altijd goed uit de buurt gehouden worden van kinderen jonger dan 8 jaar.
- Om elektrische schokken te voorkomen dit apparaat nooit met water schoonmaken of onderdompelen.
- **Waarschuwing:** Vanwege de hoge temperaturen die ontstaan tijdens het gebruik in de grill en/of heteluchtfuncties, mogen kinderen dit apparaat niet gebruiken zonder begeleiding van een volwassene.
- Bij gebruik van de combinatie functies of de grill en/of heteluchtfuncties, wees dan uiterst voorzichtig niet de verwarmingselementen aan de binnenkant aan te raken.
- Gebruik geen stoomapparaten voor het schoonmaken.
- Schakel het apparaat altijd uit na gebruik en verwijder de stekker uit het stopcontact:
 - voor het schoonmaken,
 - in geval van problemen.
 - na elk gebruik.
- Trek de stekker niet aan het snoer uit het stopcontact, maar aan de stekker zelf.
-  **Waarschuwing:** De buitenkant van dit apparaat kan zeer heet worden tijdens gebruik. Er kan stoom uitgestoten worden via de ventilatiegaten: gevaar voor verbranding.
- Laat het apparaat voldoende afkoelen alvorens het te verplaatsen.
- Plaats het apparaat nooit op een hete ondergrond of in de buurt van open vuur of brandbare gassen. Zorg dat het snoer niet in aanraking komt met een hete ondergrond. Laat het snoer nooit los hangen.

- Wanneer de unit niet goed schoongemaakt wordt, zal de kwaliteit van de oppervlakken verminderen, met mogelijk als gevolg een verkorting van de levensduur evenals mogelijk gevaar voor de gebruiker. Alle etensresten moeten daarom direct verwijderd worden. Veeg na elk gebruik de deurdichtingen, het kookcompartiment met het draaiplateau en alle aangrenzende onderdelen schoon met een vochtige doek. Het grillrek en het draaiplateau moeten worden gereinigd met een warm sopje. Voor uitvoerige informatie over het schoonmaken van het apparaat, de paragraaf *Schoonmaken* raadplegen.
- Dit apparaat is bestemd voor huishoudelijk of gelijkwaardig gebruik, zoals
 - in bedrijfskeukens, in winkels, kantoren of andere bedrijfsruimtes,
 - in agrarische instellingen,
 - door klanten in hotels, motels enz. en gelijkwaardige accommodaties,
 - in bed and breakfast gasthuizen.
- **Waarschuwing:** Ieder onderhoud- of reparatiewerk dat aan de combimagnetron gedaan wordt waarbij men de beschermende platen moet verwijderen, is zeer gevaarlijk voor ongetrainde personen. Dit is inclusief de vernieuwing van het speciale snoer of het verwisselen van de lamp binnenin. De magnetron mag nooit opengeschroefd worden behalve door getraind personeel. Voor reparaties graag via telefoon of email contact opnemen met onze afdeling klantenservice (zie bijlage).
- Wanneer men vloeistoffen opwarmt in de combimagnetron kan de vloeistof het kookpunt bereiken zonder dat dit zichtbaar wordt. Het is daarom erg belangrijk dat men zeer voorzichtig is met het aanpakken van bakjes tijdens het verwijderen ervan uit het apparaat.
Om overkoken te voorkomen, kan men een hittebestendige glazen staaf in een bakje plaatsen tijdens het verhittingsproces.
- Eieren in hun schaal of heel hard gekookte eieren mag men nooit in de combimagnetron opwarmen. Er is een grote kans dat deze exploderen zelfs als het opwarmingsproces al klaar is.
- **Waarschuwing:** Het is ook zeer gevaarlijk om vloeistoffen of vast voedsel op te warmen in afgesloten bakjes omdat ook hier het gevaar voor explosie zeer groot is.
- De inhoud van babyflessen of van glazen potjes met babyvoedsel moet goed geroerd of geschud worden om ervoor te zorgen dat de warmte gelijkmatig verdeeld wordt. **Waarschuwing:** Om pijn en gevaarlijke verbranding te voorkomen, moet men altijd eerst de temperatuur controleren voordat men het kind het eten geeft.
- Wanneer men voedsel opwarmt of kookt dat verpakt is in brandbare materialen zoals plastic of papier, dan bestaat er gevaar dat deze materialen ontbranden. Het

is tevens mogelijk dat voedsel uitdroogt of ontbrandt wanneer de gekozen kooktijd te lang is. Vet en olie zijn ook zeer brandbare stoffen. Het is daarom zeer belangrijk om bij het apparaat te blijven wanneer het in gebruik is. Zeer brandbare stoffen zoals geconcentreerde alcohol mogen natuurlijk nooit verhit worden.

- Wanneer er rook zichtbaar is tijdens gebruik, moet men de deur gesloten houden om eventuele vlammen te doven. Schakel het apparaat onmiddellijk uit en haal de stekker uit het stopcontact.
- Om gevaar van verbranding te voorkomen moet men altijd een pannenlap gebruiken wanneer men voedsel uit de magnetron verwijderd. Keukengerei zal niet alleen heet worden tijdens gebruik van de grill- en hete lucht functies maar ook tijdens gebruik van de magnetron.
- Speciale voedselthermometers (zoals gebruikt in gewone bakovens) zijn niet geschikt voor gebruik in magnetrons.

Voor het eerste gebruik

- Controleer na het uitpakken en elke keer wanneer men het apparaat aansluit op het stopcontact, het apparaat en het snoer op eventuele beschadigingen.
- **Waarschuwing:** Zorg ervoor dat de deur (inclusief het kijkvenster, de deurafdichting en de deursluitingen) niet beschadigd of verbogen zijn en sluit de deur stevig in het deurframe. Dit is belangrijk om te voorkomen dat er geen microgolven vrijkomen tijdens het gebruik. Tevens moet men om dezelfde redenen de behuizing van buiten en van binnen controleren.

In geval van schade dit apparaat niet gebruiken totdat het gerepareerd is door een gekwalificeerde monteur.

- Verwijder alle externe, interne verpakkingsmaterialen en stickers. Al deze materialen zijn geschikt voor recycling.
- **Verwijder nooit** de beschermende folie aan de binnenkant van de deur, van de aandrijving en de rolringen van het draaiplateau, of van de grijsbruine beschermende afdekking (6) naast de verlichting aan de rechterkant van de binnenruimte.
- **Voorzichtig:** De rubberen pluggen van het grillrek **niet verwijderen**.
- **Waarschuwing:** Houd kinderen weg van inpakmateriaal, omdat deze een bron van gevaar zijn, bv. verstikkingsgevaar.
- Voordat men het apparaat voor het eerst gebruikt of wanneer men het apparaat voor lange periode niet gebruikt heeft, moet men deze eerst goed schoonmaken zoals staat beschreven in de paragraaf *Schoonmaken*.
- Plaats het draaiplateau in het apparaat.
- Gebruik het apparaat nooit zonder bijbehorend draaiplateau en rolringen.
- Laat voordat men de combimagnetron gebruikt, het apparaat ongeveer 10 minuten opwarmen op de grillstand (zonder dat de magnetronfunctie geactiveerd is). Dit doet de geur verwijderen die normaal aanwezig is, wanneer men de grill voor de eerste keer gebruikt. Een kleine hoeveelheid rook zal zichtbaar zijn. Dit is normaal, maar zorg voor voldoende ventilatie.
- **Let op: Schakel het apparaat nooit aan tenzij het voedsel dat men wil koken of opwarmen in de combimagnetron geplaatst is.** Gebruik van dit apparaat wanneer het leeg is, kan schade veroorzaken aan het apparaat.

ISM-apparaat

Dit apparaat is een ISM-apparaat uit groep 2 klasse B. Groep 2 bevat alle ISM-apparaten (industriële, wetenschappelijk, medisch) die radiofrequentie-energie gebruiken en/of radiofrequentie-energie afgeven in de vorm van elektromagnetische straling om materialen te bewerken; het bevat ook vonkerosieapparatuur. Klasse B specificeert apparaten die zijn ontworpen voor huishoudelijk gebruik, of soortgelijke apparaten die zijn geïntegreerd in het algemene elektriciteitsnet dat de huishoudelijke apparaten van stroom voorziet.

De magnetronfunctie (Groep II in overeenstemming met EN 55011)

In dit apparaat wordt elektromagnetische energie opgewekt, waardoor de moleculen in het voedsel (voornamelijk watermoleculen) versnellen en ervoor zorgen dat het voedsel warm wordt. Voedsel met een hoog watergehalte zal daarom sneller heet worden dan droog voedsel. De hitte wordt geleidelijk opgebouwd in het voedsel. Keukengerei, bakjes en borden die gebruikt worden, worden alleen heet vanwege het hete voedsel.

Gebruik altijd geschikt keukengerei

- Plaats het voedsel rechtstreeks op het draaiplateau/grillrek. Zorg ervoor dat het bakje niet buiten de rand van de draaiplaat steekt.
- Metalen voorwerpen moeten nooit gebruikt worden in de magnetron oven daar deze de straling reflecteert en men het voedsel hierdoor niet kan koken of opwarmen. Metalen voorwerpen veroorzaken ook vonken die schade aan het apparaat kunnen veroorzaken.
- Als vaste regel moet men geen metalen voorwerpen of aluminium folie gebruiken in de microwave oven. Sommige verpakkingen hebben aluminium folie of metalen draden onder een laag papier en zijn daarom niet geschikt voor de microwave oven.
Wanneer men in een recept aluminiumfolie moet gebruiken zorg dan dat het voedsel zeer goed is ingepakt zonder dat er luchtzakken aanwezig zijn en dat er voldoende ruimte, **minimale afstand van 2.5 cm**, tussen de aluminiumfolie en de binnenwand van de magnetron oven aanwezig is.
- Zorg er altijd voor dat bakjes of borden geen metalen decoratie hebben zoals gouden randen of gekleurde metalen deeltjes. Lood kristallen voorwerpen zijn ook niet geschikt. Zorg er altijd voor dat bakjes geen holle onderdelen hebben (zoals in de handvaten). Poreus materiaal kan water hebben geabsorbeerd tijdens het schoonmaken en is daarom ook niet geschikt. Bakjes en keukengerei gemaakt van "melanine" plastic materiaal absorberen energie en zijn ook niet geschikt.

Gebruik van de microwave functie

- Bakjes gemaakt van hittebestendig glas of porselein zijn zeer geschikt voor gebruik in de microwave oven.
- Plastic is alleen geschikt wanneer het hittebestendig is.
- Kookcontainers die speciaal ontworpen zijn voor gebruik in de microwave oven zijn beschikbaar van meeste keukengerei winkels.
- Kook zakken enz. moeten doorgeprikt worden om te zorgen dat de hoge druk weg kan tijdens het koken.

Gebruik de grill of de hete lucht functie





- Met deze functies, mag men hittebestendige containers of borden gebruiken die geschikt zijn voor gewone ovens, maar gebruik geen plastic voorwerpen.

Gebruik de microwave/grill of microwave/hete lucht combinatie functie









- Wanneer men de combinatie functies gebruikt, zullen de microwave en grill of hete lucht functies afwisselend werken. De containers of borden moeten daarom geschikt zijn voor de microwave en tevens hittebestendig zijn. Vanwege de hoge temperatuur is het beter om geen plastic te gebruiken. Zorg ervoor dat de containers die men gebruikt geen metalen onderdelen bevatten.

Gebruik



Initiële instelling van de klok

- Wanneer de klok op het lichtnet is aangesloten, geeft deze '1:00' aan; het uur display knippert en men zal een akoestisch signaal horen.
- Draai aan de draaiknop om het juiste uur in te stellen.
- Druk kortstondig op de  +  knop. De minuut nummers beginnen te knipperen.
- Draai aan de draaiknop om de juiste minuten in te stellen.
- Druk kortstondig op de  +  knop om de tijdsinstelling te beëindigen. ':' knippert in het display en de actuele tijd wordt weergegeven.
- Het tijdsinstelling proces kan geannuleerd of overgeslagen worden door op de  toets te drukken.
- Na een stroomstoring moet de klok opnieuw ingesteld worden.







De tijd wijzigen

- Om de tijd te wijzigen, gedurende 3 seconden op de  +  knop drukken. Het display geeft dan **Hr 24** of **Hr 12** aan.
- Druk kortstondig op de  +  om te wisselen tussen de 24- of 12 –uur formats.
- Het uur display zal knipperen; draai aan de draaiknop om het juiste uur in te stellen.
- Druk kortstondig op de  +  knop. De minuut nummers beginnen te knipperen.
- Draai aan de draaiknop om de juiste minuten in te stellen.
- Druk kortstondig op de  +  knop om de tijdstelling te beëindigen. ':' knippert in het display en de actuele tijd wordt weergegeven.

Akoestisch signaal

- Wanneer een controleknop is ingedrukt of wanneer de draaibare controle word gedraaid, zal correct invoeren erkend worden met een piep signaal.
- Om het signaal te beëindigen, op de knop  drukken gedurende 3 seconden. Stoppen van het piepsignaal op deze manier zal alleen het gebruik van de controleknop of draaibare controle beïnvloeden; de signalen welke de programma volgorde aangeven zullen actief blijven.
- Om het signaal weer te activeren, nog een keer op de  knop drukken gedurende 3 seconden.

Veiligheidsinrichting voor kinderen

- Deze veiligheidsinrichting dient om te voorkomen dat kinderen het apparaat zonder toezicht in werking stellen.
- Om de veiligheidsinrichting te activeren, druk op  +  gedurende 3 seconden. Het  symbool wordt zichtbaar in de display.
- Om de veiligheidsinrichting uit te schakelen, druk opnieuw op  +  gedurende 3 seconden. Het  symbool zal verdwijnen.
- Noot: Ingeval u met het apparaat een schakelprobleem heeft, eerst controleren of de veiligheidsinrichting niet geactiveerd is.

Grillrek

- Het grillrek is geschikt voor grillen, heteluchtbereiding en combinatiefuncties.
- Het voedsel dat men wil koken wordt direct op het grillrek geplaatst welke dan op de draaiplaat geplaatst wordt.
- Om beschadiging van de beschermlaag van het draaiplateau te voorkomen, dient u de rubberen pluggen van het grillrek niet te verwijderen.

Draaiplateau

- Gebruik het apparaat niet zonder het draaiplateau: het is geschikt voor de magnetron-, hetelucht- en grillfunctie.
- Het voedsel kan op het draaiplateau worden geplaatst, ofwel rechtstreeks, ofwel in een daarvoor geschikt bakje.
- Om beschadiging van het oppervlak van het draaiplateau te voorkomen, dient u uitsluitend houten of hittebestendige plastic voorwerpen te gebruiken om het voedsel te plaatsen of te verwijderen.

Tip!

Het draaiplateau is ideaal voor het bereiden van zelfgemaakte pizza. U legt het deeg erop, bedekt het met tomatensaus en de gewenste garnering en bereidt de pizza zoals beschreven in de paragraaf, *Automatisch programma A11*. Met het draaiplateau en de Pizza-Express-functie, kunt u zelfs ingevroren pizza's perfect bereiden.



Algemene volgorde van bediening

- Wanneer u het voedsel in de oven zet, plaatst u het rechtstreeks op het draaiplateau/grillrek, of in een daarvoor geschikt bakje.
- Wanneer voedsel wordt gekookt met gebruik van microgolven moet het afgedekt worden om uitdrogen te voorkomen. Glazen of kunststof deksels geschikt voor gebruik in magnetrons zijn te verkrijgen bij huishoudspecialisten.
- Wanneer men de grill, hete lucht of welke andere combinatie functie gebruikt, mag men het te koken voedsel niet afdekken.
- Sluit de deur en kies het gewenste programma.

• Let op:

De volgende stappen worden gebruikt voor het instellen van de kooktijd:

0 – 5 minuten	: 10-seconden stappen
5 – 10 minuten	: 30-seconden stappen
10 – 30 minuten	: 1-minuut stappen
30 – 95 minuten	: 5-minuut stappen

- Druk op de draaiknop om een programma te starten.
- Wanneer men het programma activeert, begint het draaiplateau te draaien; als het apparaat in werking is zal de binnenverlichting aanblijven.
- Als de deur wordt geopend wanneer het apparaat in werking is of op  wordt gedrukt, (b.v. om het voedsel te roeren of om te draaien teneinde er zeker van te zijn dat de temperatuur gelijkmatig wordt verdeeld), zullen de timer- en programmafuncties worden onderbroken. Wanneer nodig, mag de kooktijd veranderd worden. Het programma zal alleen automatisch verder gaan nadat de deur gesloten is en de draaibare controle knop wordt ingedrukt.
- Druk tweemaal op  om het programma te onderbreken .
- Piepsignalen geven aan dat de voorgeprogrammeerde tijd is verstreken; op hetzelfde moment zal de binnenverlichting worden uitgeschakeld en de display geeft 'End' aan.
- Open de deur en verwijder het bakje met voedsel.
- Om te zorgen dat de warmte gelijkmatig over het voedsel verdeeld wordt kan men het voedsel enkele minuten laten staan.
- Wanneer de deur niet onmiddellijk geopend wordt nadat de voorgeprogrammeerde gebruikstijd verlopen is, zullen meerdere piepsignalen iedere 2 minuten hoorbaar zijn.



Afkoelfunctie

Deze microwave oven heeft een automatische koelingsfunctie.

Wanneer u het apparaat langer dan twee à drie minuten gebruikt, gaat de koelventilator automatisch aan en blijft deze draaien tot enkele minuten na het beëindigen van het programma.



Koken/Opwarmen met de magnetron

Bij het koken/opwarmen met de magnetron, beïnvloed het opwarmen direct de binnenkant van het voedsel.

- Druk herhaaldelijk op de  knop totdat de benodigde vermogen instelling getoond wordt (zie onderstaande tabel).
- Gebruik dan de draaiknop om de gewenste kooktijd in te stellen. De kooktijd kan ingesteld worden tot een maximum van 95 minuten.
- Druk op de draaiknop om het kookproces te starten.
- Om ervoor te zorgen dat de warmte gelijkmatig verspreid wordt, moet het voedsel wat gekookt of opgewarmd wordt, af en toe omgeroerd worden.
- Als tijdens het kookproces op  wordt gedrukt, zal de geselecteerde vermogensinstelling visueel worden weergegeven.

	Vermogen (W)	Vermogen (%)	Display	Bereik	Voor
1 x omkeren	900 W	100	P100	Hoog	Opwarmen vloeistoffen, koken
2 x	810 W	90	P-90		
3 x	720 W	80	P-80		
4 x	630 W	70	P-70	Middelhoog	Ontdooien en opwarmen diepvriesmaaltijden
5 x	540 W	60	P-60		
6 x	450 W	50	P-50	Midden	Koken fijn voedsel
7 x	360 W	40	P-40		
8 x	270 W	30	P-30	Laag	Koken fijn voedsel
9 x	180 W	20	P-20		
10 x	90 W	10	P-10	Zeer laag	Ontdooien voedsel

Snelprogramma / Koken met de magnetron

- Op kortstondig de  +  knop drukken activeert direct het kookproces. Iedere keer dat men op de knop drukt zal er 30 seconden bij de kooktijd komen.
- De magnetron vermogen instelling is altijd 100 %.
- De maximaal instelbare kooktijd is 95 minuten.
- Wanneer er op de knop gedrukt wordt terwijl er een programma loopt, dan voegt dit elke keer 30 seconden toe aan de kooktijd. Deze functie kan niet worden gebruikt in combinatie met de automatische programma's.

Draaiknop / Koken met de magnetron

- De benodigde kooktijd wordt geselecteerd door de draaiknop rechtsom te draaien.
- Door op de draaiknop te drukken zal het kookproces direct starten.
- De magnetron vermogen instelling is altijd 100 %.
- De maximaal instelbare kooktijd is 95 minuten.

Grill functie

Het grillproces maakt gebruik van stralingshitte om het voedsel te bewerken. Dit programma is geschikt voor het koken van gegratineerde gerechten of voor het grillen van dunne stukken vlees.

- Druk op de  knop:
 - 1 x: Grill functie - Boven verhitte
 - 2 x: Grill functie - Onder verhitte
 - 3 x: Grill functie - Boven en onder verhitte
- Gebruik dan de draaiknop om de gewenste kooktijd te selecteren. De maximaal instelbare kooktijd is 95 minuten.
- Het kookproces kan gestart worden door op de draaiknop te drukken.
- Omdat het vlees omgedraaid moet worden als één zijde voldoende gebruid is en het uit de magnetron genomen moet worden als beide kanten gaar zijn, moet dit hele proces goed in de gaten gehouden worden.



Grill/magnetron combinatie programma's

Deze programma's zijn geschikt voor het koken van gevogelte, vis of koken van 'au gratin'.

- Druk herhaaldelijk op de  knop:
 - 4 x: **Co-1** → 60 % magnetron vermogen, 40 % grillvermogen - Boven verhitte
 - 5 x: **Co-2** → 55 % magnetron vermogen, 45 % grillvermogen - Onder verhitte
 - 6 x: **Co-3** → 45 % magnetron vermogen, 55 % grillvermogen - Boven en onder verhitte
- Dan met de draaiknop de gewenste kooktijd selecteren. De maximaal instelbare kooktijd is 95 minuten.
- Start het kookproces door op de draaiknop te drukken.
- Omdat het voedsel omgedraaid moet worden als één zijde voldoende gebruid is en het uit de magnetron genomen moet worden als beide kanten gaar zijn, moet dit hele proces goed in de gaten gehouden worden.



Ultraheteluchtfunctie

Met deze functie zal hete lucht door het apparaat circuleren. Hierbij wordt een gelijkmatig kook- en bruiningsproces bereikt. Koken met hetelucht is vooral geschikt voor het bereiden van een pizza of soortgelijke gerechten.



- Druk herhaaldelijk op de  knop om een kooktemperatuur tussen 230° en 110 °C te selecteren.
- Gebruik dan de draaiknop om de gewenste kooktijd te selecteren. De maximaal instelbare kooktijd is 95 minuten.
- Start het kookproces door op de draaiknop te drukken.
- Omdat het voedsel omgedraaid moet worden als één zijde voldoende gebruid is en het uit de magnetron genomen moet worden als beide kanten gaar zijn, moet dit hele proces goed in de gaten gehouden worden.
- Indien u tijdens het koken de -knop indrukt, toont de display de gekozen temperatuur.

Voorverwarmen:

Indien gewenst wordt de oven voorverwarmd.

- Druk herhaaldelijk op de  knop om een kooktemperatuur tussen 230° en 110 °C te selecteren.
- Start het proces van verwarmen onmiddellijk door op de draaiknop te drukken. Het display geeft **30.00** aan en het proces van voorverwarmen begint.
- De piepsignalen geven aan dat de geselecteerde temperatuur bereikt is. Open de deur en plaats het voedsel erin.
- Druk op  om het te starten zoals beschreven in 'Hete lucht functie'.

Magnetron/ultraheteluchtfunctie combinatie programma's

- Het combiprogramma is geschikt voor stoofpotjes en vergelijkbare gerechten.
- Druk ongeveer 3 seconden op de -knop.
- Druk meermaals op de -knop om een temperatuur van 230, 200, 170 or 140 °C te selecteren. Andere temperatuurkeuzes zijn niet mogelijk.
- Gebruik dan de draaiknop om de gewenste kooktijd te selecteren. De maximaal instelbare kooktijd is 95 minuten.
- Start het kookproces door op de draaiknop te drukken.
- Omdat het voedsel omgedraaid moet worden als één zijde voldoende gebruikt is en het uit de magnetron genomen moet worden als beide kanten gaar zijn, moet dit hele proces goed in de gaten gehouden worden.
- Draai het voedsel 180° nadat de helft van de kooktijd is verstreken.
- Indien u tijdens het koken de -knop indrukt, toont de display de gekozen temperatuur.

Zetten van meerdere programma's

De magnetron kan ingesteld worden om 2 aparte programma's na elkaar te laten lopen zonder dat het apparaat tussentijds opnieuw gestart hoeft te worden; bijv. Eerst gewoon koken met de magnetron functie, gevolgd door het 'Au gratin' koken met de grill. Deze functie met meerder programma's kan gebruikt worden met alle magnetron, hetelucht, grill en combinatie functies. De automatische kookprogramma's en de snel-programma's zijn niet geschikt voor meerdere programmeringen.







- Druk herhaaldelijk op de knop voor het benodigde programma totdat de gewenste vermogen instelling /temperatuur getoond wordt.
- Gebruik de draaiknop om de gewenste kooktijd te selecteren.
- Nu de knop in blijven drukken voor het volgende programma totdat de gewenste vermogen instelling/temperatuur getoond wordt.
- Gebruik de draaiknop om de gewenste kooktijd te selecteren.
- Gebruik de draaiknop om het kookproces te starten.
- Het toestel begint met het eerste programma. Het display toont **S1**. Zodra het volgende programma gestart is, toont het display **S2**.

Tip:







Deze functie is speciaal behulpzaam wanneer men de magnetron gebruikt om voedsel op verschillende vermogen standen te koken. Terwijl een hogere vermogen stand later zal worden gekozen, kan het vermogen later verlaagd worden zodat men het voedsel warm kan houden, en om ervoor te zorgen dat de hitte gelijkmatig over het voedsel verdeeld wordt wanneer het voedsel klaar is.

Je favoriete gerecht opslaan

De hierboven beschreven programma's en programma combinaties kunnen opgeslagen worden als 'Favourite dishes' voor het snel gebruiken in de toekomst. Drie verschillende gerechten kunnen vooraf opgeslagen worden. Wanneer een geheugenplaats niet bezet is, zal zijn overeenkomstig nummer knipperen. Maar let erop dat in deze modus, de automatische kookprogramma's en het snel-programma niet geselecteerd kan worden.

- Druk kortstondig één, twee of drie keer op de + knop. Het nummer 1, 2 of 3 begint te knipperen in het display.
- Druk herhaaldelijk op de knop voor het benodigde programma totdat de gewenste vermogen instelling /temperatuur getoond wordt.
- Gebruik de draaiknop om de gewenste kooktijd te selecteren.
- Nu de knop in blijven drukken voor het volgende programma totdat de gewenste vermogen instelling/temperatuur getoond wordt.
- Gebruik de draaiknop om de gewenste kooktijd te selecteren.
- Druk nogmaals kortstondig op de + knop om het favoriete gerecht op te slaan.
- Het opgeslagen programma kan worden gestart door eerst kortstondig op de + knop te drukken en daarna op de draaiknop.
- Als het apparaat van het lichtnet ontkoppeld is, moeten de programma's opnieuw opgeslagen worden.
- Wanneer geheugenruimte al in gebruik is, zal het corresponderend nummer niet knipperen. De geheugenruimte kan echter eenvoudig overschreven worden zoals hierboven vermeld.



Pizza-Express-functie







- Voor het snel bereiden van bevroren pizza.
- Plaats de bevroren pizza op het draaiplateau.
- Druk kort op de knop .
- Het gewicht 350 (= 350 gr) staat aangegeven op het display.
- Voor een grotere pizza, kunt u de draaiknop gebruiken om het gewicht te wijzigen naar 450 gr.
- Druk op de draaiknop om te bevestigen.
- De vooraf ingestelde tijd (7 min voor 350 gr / 13 min 30 s voor 450 gr) wordt weergegeven.
- Indien gewenst kan de bereidingstijd worden gewijzigd met de draaiknop, of door kort de knop  +  in te drukken.
- Druk de draaiknop in om het bereidingsproces te starten.
- Het bereidingsproces start.
- Na de bereiding knippert de lichtring van de draaiknop gedurende 1 minuut. Wanneer de pizza nog niet de gewenste bruiningsgraad heeft bereikt, gebruik dan de draaiknop of druk kort op de knop  +  om de bereidingstijd te verlengen.
- Druk de draaiknop in om opnieuw te starten.
- Na 1 minuut gaat de lichtring uit en geeft het display de actuele tijd weer. De lichtring kan ook meteen worden uitgeschakeld door op de knop  te drukken.





Automatische kook en ontdooiprogramma's

Deze automatische programma's zijn nuttig als voedsel gekookt of verwarmd wordt zonder dat specifieke instellingen geprogrammeerd hoeven te worden zoals vermogen of kooktijd.

- Draai de draaiknop linksom totdat het display het benodigd programma in de onderstaande tabel toont. Druk nu op de draaiknop.
- Gebruik de draaiknop om het juiste gewicht te selecteren (zie tabel).
- Draai de draaibare controle om het programma te starten.
- De display geeft de looptijd van het geselecteerde programma aan.

Menu	Gewicht	Display
 A-1 Vis	200 g	200
	300 g	300
	400 g	400
	500 g	500
	600 g	600
 A-2 Geroosterde kip	800 g	800
	1000 g	1000
	1200 g	1200
	1400 g	1400
 A-3 Rundvlees	200 g	200
	300 g	300
	400 g	400
	500 g	500
	600 g	600

 A-4 Varkensvlees	200 g	200
	300 g	300
	400 g	400
	500 g	500
	600 g	600
 A-5 Worstjes / Hotdogs	100 g	100
	200 g	200
	300 g	300
	400 g	400
	500 g	500
 A-6 Groenten	200 g	200
	300 g	300
	400 g	400
	500 g	500
	600 g	600
 A-7 Aardappels	230 g	1
	460 g	2
	690 g	3
 A-8 Opwarmen	200 g	200
	300 g	300
	400 g	400
	500 g	500
	600 g	600
	700 g	700
	800 g	800
 A-9 Dranken	200 ml	1
	400 ml	2
	600 ml	3

 A-10 Stoofpot	250 g	250
	500 g	500
 A-11 Pizza	5 °C / 20 °C	
	150 g	150
	300 g	300
	450 g	450
 d-1 Ontdooien volgens tijd	Tijd selecteerbaar	0:00
 d-2 Ontdooien volgens gewicht	Gewicht selecteerbaar	100 : : 1800

Algemene instructies

A-1 Vis:

Plaats de vis op een plaat, die voor een magnetron geschikt is, in het midden van de oven.

Piepsignalen zullen aangeven dat 2/3 van de ingestelde verlopen is; koken is onderbroken. Draai de vis nu om en druk op de draaiknop om het kookproces te hervatten.

A-2 Geroosterde kip:

Plaats een hele kip op een plaat, die voor een magnetron geschikt is, in het midden van de oven.

Piepsignalen zullen aangeven dat 2/3 van de ingestelde verlopen is; koken is onderbroken. Draai de kip nu om en druk op de draaiknop om het kookproces te hervatten.

A-3 Rundvlees:

Plaats de biefstuk op een plaat, die voor een magnetron geschikt is, in het midden van de oven.

Piepsignalen zullen aangeven dat 2/3 van de ingestelde verlopen is; koken is onderbroken. Draai het voedsel nu om en druk op de draaiknop om het kookproces te hervatten.

A-4 Varkensvlees:

Plaats het vlees op een plaat, die voor een magnetron geschikt is, in het midden van de oven.

Piepsignalen zullen aangeven dat 2/3 van de ingestelde verlopen is; koken is onderbroken. Draai het voedsel nu om en druk op de draaiknop om het kookproces te hervatten.

A-5 Worstjes/Hotdogs:

Plaats de worstjes op het grillrek in het midden van de oven.

Piepsignalen zullen aangeven dat 2/3 van de ingestelde tijd verlopen is; koken is onderbroken. Draai de worstjes om en druk de draaiknop in om het bereidingsproces te vervolgen.

A-6 Groenten:

Plaats de groenten in het midden van de oven op een schaal die geschikt is voor de magnetron.

A-7 Gebakken aardappel:

Was de rauwe, ongeschilde aardappels, prik er aan alle kanten gaatjes in met een vork en plaats ze in het midden van de oven op een schaal die geschikt is voor de magnetron.

A-8 Opwarmen:

Voor het opwarmen van vast voedsel in houders die geschikt zijn voor de magnetron.

Tip: Breng het voedsel in een cirkelvormig patroon om een optimale warmteverdeling te garanderen.

A-9 Dranken:

Om dranken en heet water op te warmen voor thee of voor instant koffie.

A-10 Stofpot:

Plaats de stofpot in het midden van de oven in een schaal die geschikt is voor de magnetron.

A-11 Pizza:

Voor het bereiden van zelfgemaakte pizza. Plaats de pizza op het draaiplateau. Voordat u het gewicht selecteert, dient u de temperatuur van de pizza te selecteren ($5^\circ =$ koelkasttemperatuur / $20^\circ =$ kamertemperatuur) en op de knop te drukken om te bevestigen.

d-1 Ontdooien volgens tijd:

Zie de 'Ontdooien volgens tijd' sectie hieronder.

d-2 Ontdooien volgens gewicht:

Zie de 'Ontdooien volgens gewicht' sectie hieronder.

d-1 Ontdooien volgens tijd en d-2 Ontdooien volgens gewicht

De ontdooiprogramma's maken ontdooien op basis tijd of gewicht mogelijk.

Draai de draaiknop linksom, totdat het display **d-1** of **d-2** weergeeft.

- Druk op de draaiknop om de programma selectie te bevestigen.
- Draai aan de draaiknop, totdat het display de gewenste ontdooitijd weergeeft (**voor d-1**) of het relevant gewicht (**voor d-2**).
- Druk op de draaiknop om het ontdooien te starten.

Nuttige tips:

- Pieptonen zullen aangeven dat 2/3 van het ontdooiprogramma verlopen is. Draai het voedsel om, en verwijder het voedsel wat al ontdood is.
- Druk op de draaibare controle om het programma voort te zetten.
- Voor het geval het voedsel niet helemaal is ontdood als de voorgeprogrammeerde ontdooitijd verstreken is, dan verdient het aanbeveling eventuele verdere ontdooitijden steeds met perioden van niet meer dan 1-minuut te verlengen tot het voedsel helemaal is ontdood.
- Men moet voedsel dat in plastic containers verpakt is, en welke niet geschikt zijn voor magnetron ovens, eerst een poosje laten staan. Wacht tot het voedsel gemakkelijk van het plastic kan worden losgemaakt voordat het in een bakje wordt gedaan, dat geschikt is voor magnetrons. **Let op:** Geen enkel deel in de vaatwasser wassen.

Binnenverlichting

De binnenverlichting zal aangaan wanneer de deur geopend wordt; het zal aanblijven tijdens gebruik. Wanneer een programma voltooid is, zal het licht uitgaan.

Schoonmaken

- De magnetron moet regelmatig schoongemaakt worden en daarbij moeten etensresten na het gebruik direct verwijderd worden.
- Voordat men het apparaat schoonmaakt moet men zorgen dat de stekker is verwijderd uit het stopcontact en het apparaat volledig is afgekoeld.
- Maak het apparaat niet schoon met water. Zorg ervoor dat geen water - hoe klein de hoeveelheid ook is - in de ventilatie gaten komt aan de binnenkant of buitenkant van het apparaat. Gebruik geen stoomapparaten voor het schoonmaken.
- Het hele apparaat mag schoongemaakt worden met een vochtige pluisvrije doek en een zachte huishoudzeep. Veeg goed droog hierna.
- Gebruik geen schurende of bijtende schoonmaakmiddelen. Spuitbussen beschikbaar voor commercieel gebruik die speciaal ontworpen zijn voor het schoonmaken van gewone ovens mogen niet gebruikt worden.
- De binnenkant moet schoongemaakt worden na ieder gebruik. De binnenkant van de deur, het deurframe, de rollers en de geleiderails onder het draaiplateau moeten altijd schoongehouden worden.
- De grillrek en het draaiplateau mogen schoongemaakt worden met warm water en zeep. **Pas op:** Geen enkel deel in de vaatwasser wassen.

Aanvullende informatie

Technische specificaties

Buitenmaten : 490 mm (B) x 493 mm (D) x 293 mm (H)

Binnenmaten

- draaiplaat : Ø 285 mm
- ruimte boven de draaiplaat : 180 mm

Unit gewicht : 17.1 kg

Gebruiks voltage : 230 V~ 50 Hz

Totaal stroomgebruik : 2150 W

- grill : 1650 W
- magnetron : 1400 W
- hete lucht : 2150 W

Magnetron output : 90 - 900 W



Afval weggoaien

Instrumenten gemerkt met dit symbool moeten apart weggegooid worden van het huishoudelijke afval, daar deze waardevolle materialen bevatten welke men kan recyclen. Juist wegdoen zal het milieu en de menselijke gezondheid beschermen. De plaatselijke autoriteit of handelaar kan daar informatie over geven.

Garantieverklaring

Voor dit apparaat geldt een garantie van twee jaar na de aankoopdatum voor materiaal- en fabrieksfouten. Uitgesloten van garantie is schade die ontstaan is door het niet in acht nemen van de gebruiksaanwijzing, normale slijtage en zeer breekbare onderdelen zoals glazen kannen etc. Deze garantieverklaring heeft geen invloed op uw wettelijke rechten, en ook niet op uw legale rechten welke men heeft als een consument onder de toepasselijke nationale wetgeving welke de aankoop van goederen beheerst. De garantie vervalt bij reparatie door niet door ons bevoegde instellingen.

Microondas**Estimado Cliente,**

Antes de utilizar el horno microondas, le recomendamos que lea detenidamente las siguientes instrucciones y que conserve este manual de instrucciones como referencia en el futuro. El aparato sólo debe ser usado por personas que se han familiarizado con estas instrucciones.

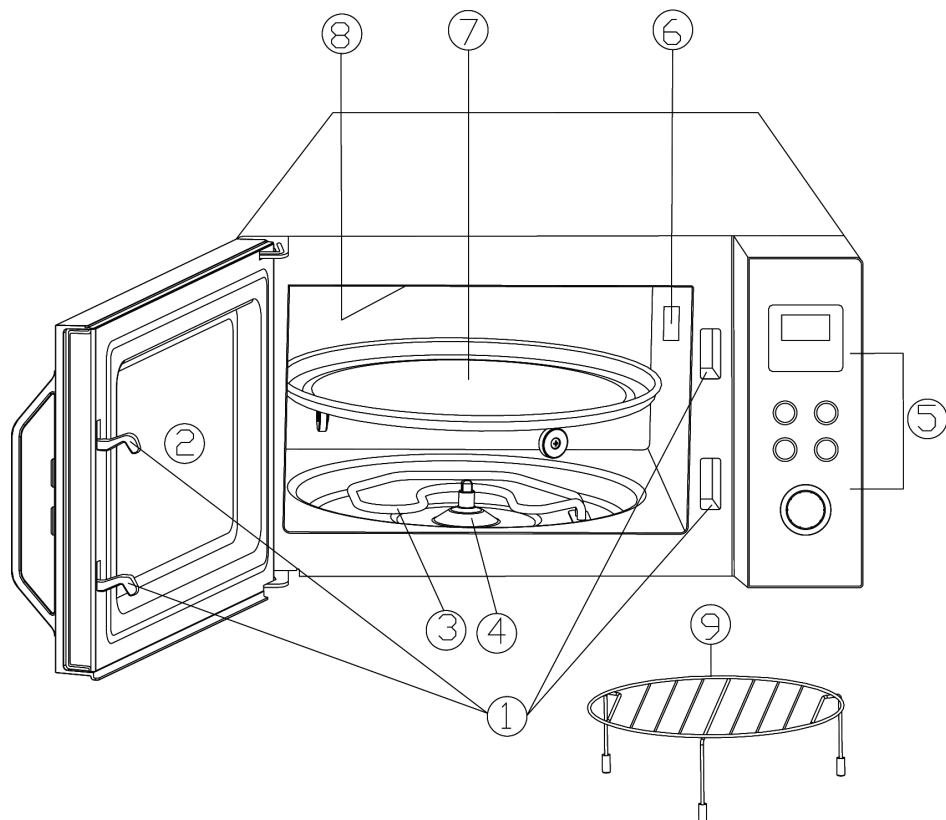
Componentes del aparato

1. Cierres de la puerta
2. Ventanilla de observación
3. Resistencia térmica - Calentador inferior
4. Unidad de transmisión - Plato giratorio
5. Panel de control
6. Cubierta protectora y luz interior
7. Plato giratorio
8. Resistencia térmica - Calentador superior/Grill
9. Rejilla para el grill

Información del panel de control

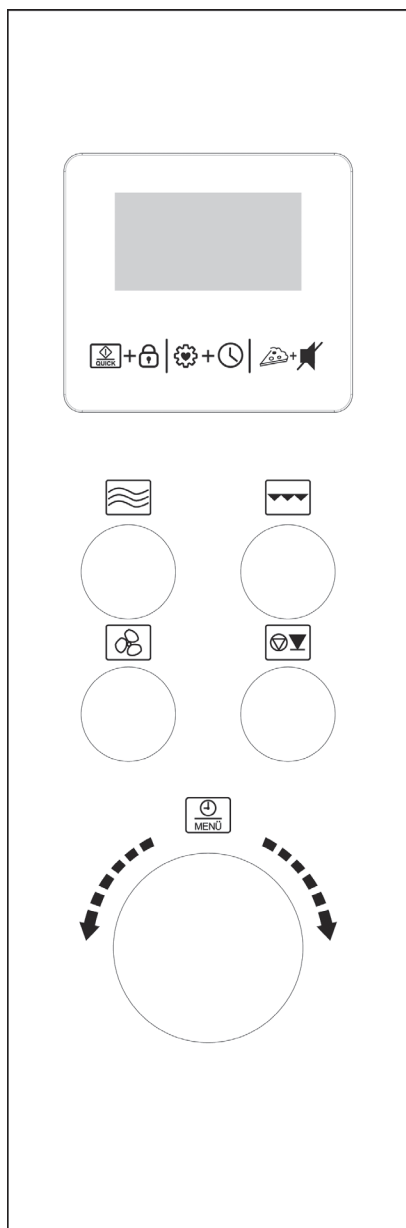

Botón	Función
	Inicio rápido y Dispositivo de seguridad infantil
	Plato favorito y Reloj
	Programa para pizza / Señal sonora de los botones
	Microondas
	Grill
	Aire ultra caliente
	Interrumpir / Detener
Mando giratorio	Función
Pulsar	Iniciar
Girar 	Tiempo & Programas automáticos

Visualizador



El visualizador indica la hora actual del día o, mientras está funcionando, el tiempo de funcionamiento programado y las funciones seleccionadas.

	Programas automáticos
	Selección del primer programa
	Selección del segundo programa
	Descongelación por peso
	Dispositivo de seguridad infantil
	Temperatura
	Ajuste del reloj
	Peso
	Función de aire ultra caliente
	Función grill
	Función microondas
	Programas automáticos
	Descongelación por tiempo

Instrucciones importantes de seguridad

Lea atentamente las instrucciones siguientes y conserve este manual de instrucciones para cualquier consulta posterior

Conexión a la red eléctrica

El aparato sólo debe ser enchufado a una toma conectada a tierra instalada según las normas vigentes. Asegúrese de que la tensión de la red coincide con la tensión indicada en la placa de características. Este producto cumple con las directivas obligatorias que acompañan el etiquetado de la CEE.

Emplazar la unidad

- Coloque siempre el horno microondas sobre una superficie estable y nivelada resistente al calor y asegúrese de que queda protegido de cualquier fuente de calor o de una humedad excesiva.
- No utilice el aparato en exteriores.
- No debe quitarle los pies que se encuentran en la base de la unidad. Del mismo modo, no debe quitar ninguno de los espaciadores, si están instalados.
- Debe asegurar una ventilación suficiente en todo momento. No coloque objetos encima de la unidad, y asegúrese de que se respeten las siguientes distancias mínimas de una pared u otro objeto:

Lateral: 7.5 cm

Posterior: 7.5 cm

Superior: 30.0 cm

No debe instalarse este aparato dentro de un armario; al colocar el aparato, asegúrese también de no situarlo inmediatamente debajo de un armario o de cualquier otro objeto similar.

Notas importantes

- **Advertencia:** **Cierto tipo de alimentos puede tener una tendencia a prender fuego. Nunca, en ninguna circunstancia, deje el aparato sin supervisión durante la utilización de las funciones microondas, grill, aire caliente o una combinación de estas.**
- Este microondas sólo está diseñado para descongelar, recalentar y cocer comida.
Precaución: Si intenta secar alimentos o comida, calentar una bolsa térmica, unas zapatillas, una esponja, un paño de cocina mojado, etc. podría sufrir lesiones por combustión o incendio.

- No se acepta responsabilidad alguna si hay averías a consecuencia del uso incorrecto del aparato o si estas instrucciones no han sido observadas debidamente.
- Utilice solo utensilios de menaje adecuados para el uso en el horno de microondas. No utilice ningún recipiente metálico para calentar alimentos o bebidas utilizando la función microondas. Puede consultar información más detallada en la sección *‘Emplee siempre utensilios de cocina apropiados’*.
- El aparato no debe ser utilizado con un temporizador externo ni un sistema de mando a distancia.
- Este aparato podrá ser utilizado por niños (mayores de 8 años) y personas con reducidas facultades físicas, sensoriales o mentales, o sin experiencia ni conocimiento del producto, siempre que hayan recibido la supervisión o instrucciones referentes al uso del aparato y entiendan por completo el peligro y las precauciones de seguridad.
- Los niños no deben jugar con el aparato.
- No se debe permitir que los niños realicen ningún trabajo de limpieza o mantenimiento del aparato a menos que esté bajo vigilancia y tengan más de 8 años.
- El aparato y su cable eléctrico siempre se deben mantener fuera del alcance de niños menores de 8 años.
- Para evitar riesgo de electrocución, no limpie la unidad con agua ni la sumerja.
- **Advertencia:** Debido a las elevadas temperaturas que se alcanzan en las funciones de grill y/o aire caliente, los niños no deben utilizar el aparato a menos que estén bajo la supervisión adecuada de un adulto.
- Durante el uso de una combinación de funciones o las funciones de grill y/o aire caliente, evite tocar las resistencias térmicas interiores
- No emplee aparatos de limpieza con vapor para limpiar el aparato.
- Apague y desenchufe siempre el aparato:
 - antes de la limpieza,
 - en caso de avería.
 - después de cada utilización.
- Cuando se desenchufa la clavija de la pared, nunca tirar del cable de alimentación.
-  **Advertencia:** Las superficies exteriores del electrodoméstico pueden calentarse durante su funcionamiento. También existe peligro de emisión de vapor por las ranuras de ventilación: peligro de quemaduras.
- Espere hasta que el aparato se haya enfriado suficientemente para poder transportarlo.

- No deje que el aparato o su cable de alimentación entren en contacto con superficies calientes o fuentes de calor. No permita que el cable de alimentación cuelgue en el vacío y manténgalo lejos de cosas calientes.
- Si el aparato no se mantiene limpio, se producirá el deterioro de su superficie, y en consecuencia una disminución en la vida útil del aparato, además de constituir un peligro para la seguridad del usuario. Por este motivo, se debe eliminar inmediatamente cualquier residuo de alimentos. Después de cada uso, limpie los cierres de la puerta, el compartimento interior del microondas con su plato giratorio y todas las partes adyacentes. La rejilla para el grill y el plato giratorio se deben limpiar con agua templada y jabón. Para tener información detallada sobre la limpieza del aparato, consulte la sección *Limpieza*.
- Este aparato ha sido diseñado para el uso doméstico u otra aplicación similar, por ejemplo
 - en cocinas de personal, en oficinas y otros puntos comerciales,
 - en empresas agrícolas,
 - por los clientes de hoteles, pensiones, etc. y alojamientos similares,
 - en casas rurales.
- **Advertencia:** Cualquier trabajo de mantenimiento o reparación que precise la extracción de alguna cubierta protectora contra la radiación del microondas representa un serio peligro para personas no cualificadas. Esto incluye la sustitución del cable especial eléctrico o la bombilla del alumbrado interior. El aparato no debe ser abierto, excepto por personal cualificado. Para cualquier reparación, póngase en contacto con nuestro departamento de atención al cliente por teléfono o email (consulte el apéndice).
- Al calentar líquidos en su microondas, el líquido puede calentarse más allá del punto de ebullición sin burbujear visiblemente. Por lo tanto, es importante tener muchísimo cuidado al tocar los recipientes, p. ej. al sacarlos del horno. El riesgo de sobrecalentamiento se puede reducir al poner una varilla de vidrio termorresistente en el recipiente durante el calentamiento.
- Los huevos con su cáscara o huevos enteros cocidos no deberán calentarse en un horno microondas, ya que podrían explotar incluso después de que el proceso de calentamiento en el microondas hubiera concluido.
- **Advertencia:** Es también sumamente peligroso calentar en el aparato líquidos o cualquier tipo de comida sólida dentro de recipientes cerrados, puesto que existe un riesgo real de explosión.
- El contenido de biberones o recipientes de vidrio con comida para niños deben ser revueltos o sacudidos para asegurar que el calor está distribuido de modo uniforme. **Atención:** Para evitar quemaduras dolorosas y peligrosas, controle

siempre la temperatura antes de darle de comer al niño.

- Al calentar o cocer comida que está envuelta en materiales combustibles como plástico o papel, hay un riesgo de que estos ardan. También es posible que la comida se seque y hasta puede arder si el tiempo de cocción seleccionado es demasiado largo. La grasa y el aceite también son sustancias inflamables. Por lo tanto, es importante controlar el aparato durante su funcionamiento. Por supuesto que los líquidos altamente inflamables como el alcohol concentrado no deben ser calentados.
- Si observa que está saliendo humo durante el funcionamiento, mantenga la puerta cerrada para inhibir o apagar las llamas si hay. Apague la unidad inmediatamente y saque el enchufe de la toma de pared.
- Para evitar el peligro de quemaduras, hay que utilizar siempre un paño apropiado para el horno al extraer los alimentos del horno, dado que los utensilios y los recipientes de cocina se calientan no sólo durante la utilización de las funciones de grill y aire caliente, sino también durante el funcionamiento del microondas.
- Los termómetros especiales de cocina (como los que se emplean con un horno normal) no son indicados para el uso con los microondas.

Antes de usarlo por primera vez

- Después de desembalarlo y cada vez que conecta la unidad a la red eléctrica, examine la unidad y el cable de alimentación por si hubiera indicios de desperfectos.
- **Advertencia:** Asegúrese también de que la puerta (incluyendo la ventanilla de observación, el sellado de la puerta y los cierres) no está dañada o torcida y ciérrela firmemente contra su marco. Esto es importante porque asegura que no haya escapes de energía de microondas durante el funcionamiento. Por la misma razón debe examinar cuidadosamente la caja entera junto con el interior del horno. En caso de avería, este aparato no debe ser usado hasta que haya sido reparado por un técnico cualificado.
- Retire todos los materiales de embalaje del interior y del exterior, y cualquier adhesivo si lo hubiera. Todos estos materiales están indicados para el reciclaje.
- **No retire** la capa protectora que cubre el interior de la puerta, ni el eje ni los rodillos del plato giratorio y tampoco la capa protectora (6) de color gris-marrón situada junto a la luz del lado derecho del interior.
- **Precaución:** **No retire** los tacos de goma de la rejilla.
- **Precaución:** Mantenga a los niños alejados del material de embalaje, porque podría ser peligroso, existe el peligro de asfixia.
- Antes de utilizar el aparato por vez primera, o tras largos períodos de no utilización, se debe limpiar meticulosamente como viene indicado en la sección *Limpieza*.
- Coloque el plato giratorio en el aparato.
- No ponga el aparato en funcionamiento sin haber colocado el plato giratorio y los rodillos.
- Antes de utilizar el horno microondas, ponga el aparato a calentar en el ajuste grill (sin activar la función microondas) por unos 10 minutos. Esto eliminará el olor típico que sale de un grill la primera vez que se enciende. Puede que salga un poco de humo; esto es normal, pero asegure una ventilación adecuada.

- **Nota: No encienda el aparato a no ser que la comida a calentar o cocinar haya sido introducida en el horno.** La utilización del electrodoméstico vacío podría dañar el aparato.

Dispositivo ISM

Este electrodoméstico es un aparato del grupo 2 de la clase B ISM. El grupo 2 incluye todos los aparatos ISM (industriales, científicos, médicos) que generan energía por radio frecuencia en forma de radiación electromagnética para el procesamiento de material; también incluye los aparatos de electroerosión. La clase B indica aparatos diseñados para el uso doméstico, o cualquier aparato similar integrado en las unidades domésticas de suministro eléctrico.

La función microondas (Grupo II cumple con la norma EN 55011)

Dentro de la unidad se genera energía electromagnética, haciendo que las moléculas en la comida (principalmente moléculas de agua) oscilen y por consiguiente que la comida se caliente. Por esta razón, la comida con un alto contenido de agua se calentará más rápidamente que la comida relativamente seca. El calor se propaga gradualmente dentro de la comida. Los utensilios, platos o recipientes que emplea solo se calientan indirectamente, como resultado de la temperatura de la comida.

Emplee siempre utensilios de cocina apropiados

- Coloque los alimentos directamente sobre el plato giratorio/la rejilla del grill. Asegúrese de que el recipiente no sobresalga del borde del plato giratorio.
- Debe evitarse el uso de objetos metálicos dado que las ondas se reflejan en las superficies metálicas, pudiendo no llegar hasta la comida que se desea cocinar. Cualquier metal dentro del horno podría generar chispas, y con ello un eventual daño al aparato.
- Como regla general, los cubiertos o contenedores metálicos no deben ser usados en el microondas. Algunas envolturas de comida contienen aluminio doméstico o alambre bajo una capa de papel y por lo tanto tampoco son indicadas para el uso con los aparatos de microondas.
En el caso de que una receta recomiende el uso de papel de aluminio, asegúrese de que la comida está firmemente envuelta en el papel de aluminio (evitando que haya burbujas de aire). Asegúrese de mantener una **distancia mínima de 2.5 cm** entre el papel de aluminio y las paredes interiores del horno.
- Compruebe siempre que el recipiente o el plato utilizado no lleva ningún detalle en metal como por ejemplo un borde de oro o colores que contengan partículas de plomo. Los objetos hechos de cristal de plomo tampoco se deben utilizar. Asegúrese siempre de que los recipientes de cocina empleados no tienen sitios huecos (p.ej. en las asas). Los materiales porosos pueden haber absorbido agua durante la limpieza y tampoco son adecuados. Los recipientes de cocina o utensilios hechos de materiales de plástico del tipo "Melamina" absorben energía y tampoco son adecuados.

Utilización de la función microondas

- Sin embargo, los contenedores hechos de vidrio termorresistente o porcelana son muy adecuados para el uso en aparatos de microondas.
- El plástico es adecuado solo si es termorresistente.
- Los recipientes de cocina diseñados especialmente para el uso con microondas se pueden adquirir en la mayoría de tiendas que venden productos de cocina.
- Las bolsas de cocinar etc. deben ser perforadas para soltar la alta presión que se acumula durante la cocción.

Utilización de la función grill o la función de aire caliente

- Con estas funciones, se deben utilizar recipientes o platos resistentes al calor y adecuados para hornos convencionales, y nunca utensilios de plástico.

Utilización de la combinación microondas/grill o microondas/aire caliente

- Al utilizar las funciones de combinación, las funciones de microondas y grill o aire caliente se activan alternativamente. Los recipientes o platos deben, por lo tanto, ser apropiados para el uso en un microondas además de ser termorresistentes. Debido a las temperaturas elevadas que alcanza el aparato, no debe emplear artículos de plástico. Asegúrese de que el recipiente o plato usado no contiene partes de metal.

Funcionamiento**🕒 Ajuste inicial del reloj**

- Después de enchufar el aparato al suministro eléctrico, el visualizador mostrará '1:00', los dígitos de las horas destellarán y se escuchará una señal acústica.
- Gire el control giratorio para ajustar la hora correcta.
- Pulse brevemente el botón + . Los dígitos de los minutos comenzarán a destellar.
- Gire el control giratorio para ajustar correctamente los minutos.
- Pulse brevemente el botón + para finalizar el ajuste del reloj. ':' parpadea en la pantalla y se visualiza la hora actual.
- El proceso de ajuste del reloj se puede cancelar o saltar pulsando la tecla .
- Después de una interrupción en el suministro eléctrico, deberá volver a ajustar el reloj.

🕒 Cambio de la hora

- Para cambiar la hora, pulse el botón + durante 3 segundos. La pantalla indicará **Hr 24** o **Hr 12**.
- Pulse brevemente el botón + para cambiar entre los formatos del reloj de 24- o 12 -horas.
- Los dígitos de las horas destellarán; gire el control giratorio para ajustar la hora correcta.
- Pulse brevemente el botón + . Los dígitos de los minutos comenzarán a destellar en la pantalla.
- Gire el control giratorio para ajustar correctamente los minutos.
- Pulse brevemente el botón + para finalizar el ajuste del reloj. ':' parpadea en la pantalla y se visualiza la hora actual.

🔊 Señal sonora

- Al pulsar cualquier botón de control o mover el mando giratorio, se escuchará una señal sonora confirmando que se ha realizado correctamente.
- Para cancelar la señal, pulse el botón + durante 3 segundos. La cancelación de la señal sonora de este modo solo afectará al uso del botón de control o el mando giratorio; las señales que indican la secuencia de un programa seguirán activadas.
- Para reactivar la señal, vuelva a pulsar el botón + durante 3 segundos.

🔒 Dispositivo de seguridad para niños

- Este dispositivo de seguridad evita que los niños puedan utilizar el aparato sin supervisión.
- Para activar el dispositivo de seguridad, pulse + durante 3 segundos. El símbolo aparecerá en el visualizador.
- Para desactivar el dispositivo de seguridad, Pulse + de nuevo durante 3 segundos. El símbolo desaparecerá.
- Nota: Si Vd. no pudiera encender el aparato, compruebe primero que el dispositivo de seguridad no está activado.

Rejilla del grill

- La rejilla del grill se puede utilizar para la función grill, el funcionamiento con aire caliente y funciones de combinación.
- La comida que quiere cocinar debe ser colocada directamente encima de la rejilla del grill, que luego se coloca sobre el plato giratorio.
- Para evitar dañar el recubrimiento del plato giratorio, no quite los tacos de goma de la rejilla del grill.

Plato giratorio

- No ponga el aparato en funcionamiento sin el plato giratorio instalado; es adecuado para la función microondas, aire caliente y grill.
- Los alimentos se pueden colocar sobre el plato giratorio, directamente o utilizando un recipiente adecuado.
- Para no dañar la superficie del plato giratorio, utilice solo utensilios de madera o de plástico termorresistente para añadir o retirar alimentos.

¡Consejo!

El plato giratorio es ideal para preparar pizza casera. Simplemente coloque la masa encima, añada salsa de tomate y cualquier otro ingrediente deseado, y siga las indicaciones del apartado *Programa automático A11*.

El uso del plato giratorio y la función Pizza Express, permite conseguir un resultado perfecto incluso con pizzas congeladas.



Secuencia de funcionamiento general

- Coloque los alimentos directamente sobre el plato giratorio/la rejilla del grill, o en un recipiente adecuado que después colocará en el horno.
- Al colocar alimentos en el microondas, deben cubrirse para evitar que se sequen. Las tapas de vidrio o plástico diseñadas especialmente para usar con microondas se pueden encontrar en la mayoría de las tiendas.
- Cuando utilice la función grill, aire caliente o cualquier combinación de funciones, no cubra los alimentos a cocinar.
- Cierre la puerta y seleccione el programa deseado.

• Nota:

Para ajustar el tiempo de cocción debe seguir estos intervalos de avance:

0 – 5 minutos	: avances de 10-segundos
5 – 10 minutos	: avances de 30-segundos
10 – 30 minutos	: avances de 1-minuto
30 – 95 minutos	: avances de 5-minutos

- Pulse el control giratorio para iniciar un programa.
- Cuando se inicie el programa, el plato giratorio comenzará a girar. Durante el funcionamiento, la luz interior permanecerá encendida.
- Si, durante el funcionamiento, se abre la puerta o se pulsa la tecla  (para revolver o dar la vuelta a la comida y asegurar una distribución uniforme del calor), el funcionamiento del temporizador y el programa quedará suspendido. En este momento se puede cambiar el tiempo de cocción, si es necesario. El programa se reanudará automáticamente al cerrar la puerta de nuevo y pulsar la tecla del mando giratorio.
- Pulse  dos veces para interrumpir el programa.
- Pitidos indicarán que el tiempo previamente programado ha transcurrido; a la vez, la luz interior se apagará y el visualizador indicará 'End' ('Fin').
- Abra la puerta y saque el recipiente con la comida.
- Para obtener una distribución de calor uniforme en la comida, debe dejar el recipiente durante algunos minutos.
- Si la puerta no se abre inmediatamente después de que el tiempo de funcionamiento programado haya transcurrido, se escucharán señales sonoras cada 2 minutos.



Función de refrigeración

Este horno microondas incluye una prestación automática de refrigeración.

Si el aparato ha estado funcionando durante más de dos o tres minutos, el ventilador de refrigeración se encenderá y funcionará durante unos minutos cuando el programa haya finalizado.



Cocinar/calentar con microondas

Al cocinar/calentar con microondas, el calor afecta directamente al interior de los alimentos.

- Pulse varias veces el botón  hasta visualizar el ajuste de potencia deseado (consulte la tabla siguiente).
- Después utilice el control giratorio para ajustar el tiempo de cocción deseado. El tiempo de cocción se puede programar hasta un valor máximo de 95 minutos.
- Pulse el control giratorio para iniciar el proceso de cocción.
- Para asegurar la distribución homogénea del calor, los alimentos que están siendo cocinados o calentados deberán ser revueltos ocasionalmente.
- Si durante el proceso de cocción se pulsa la tecla , el visualizador mostrará el ajuste de potencia seleccionado.

	Potencia (W)	Potencia (%)	Visualizador	Tipo	Uso
Dar la vuelta 1 x	900 W	100	P100	Alto	Calentar líquidos, cocinar
2 x	810 W	90	P-90		
3 x	720 W	80	P-80		
4 x	630 W	70	P-70	Medio alto	Descongelar y calentar platos ultracongelados
5 x	540 W	60	P-60		
6 x	450 W	50	P-50	Medio	Cocinar comida delicada
7 x	360 W	40	P-40		
8 x	270 W	30	P-30	Bajo	Descongelar comida
9 x	180 W	20	P-20		
10 x	90 W	10	P-10	Muy bajo	Descongelar comida delicada

Programa rápido / Cocción con microondas

- Pulsando brevemente el botón  +  se activa directamente el proceso de cocción. Cada pulsación del botón añadirá 30 segundos al tiempo de cocción.
- El ajuste de la potencia de microondas siempre es el 100 %.
- El tiempo de cocción se puede configurar hasta un máximo de 95 minutos.
- Si se pulsa el botón durante el funcionamiento de un programa, con cada pulsación se añadirán 30 segundos al tiempo de cocción. Esta función no se puede utilizar con los programas automáticos.

Control giratorio / Cocción con microondas

- El tiempo de cocción deseado se selecciona girando el control giratorio en el sentido de las agujas del reloj.
- Pulsando el control giratorio directamente se iniciará el proceso de cocción.
- El ajuste de la potencia de microondas siempre es el 100 %.
- El tiempo de cocción se puede configurar hasta un máximo de 95 minutos.

Función grill

El proceso del grill utiliza calor por radiación para cocinar la comida. Este programa es adecuado para gratinar o para asar piezas delgadas de carne.

- Pulse el botón :
 - 1 x: Función grill - Calentador superior
 - 2 x: Función grill - Calentador inferior
 - 3 x: Función grill - Calentador superior e inferior
- Después utilice el control giratorio para seleccionar el tiempo de cocción deseado. El tiempo de cocción se puede configurar hasta un máximo de 95 minutos.
- Inicie el proceso de cocción pulsando el control giratorio.
- Se deberá girar la carne cuando un lado esté suficientemente dorado, y se deberá sacar cuando esté hecho por ambos lados, por ello es importante comprobar atentamente este proceso.



Programas de combinación grill/microondas

Estos programas son adecuados para cocinar aves, pescado o para gratinar.

- Pulse el botón  reiteradamente:
 - 4 x: **Co-1** → 60 % potencia de microondas, 40 % potencia del grill - Calentador superior
 - 5 x: **Co-2** → 55 % potencia de microondas, 45 % potencia del grill - Calentador inferior
 - 6 x: **Co-3** → 45 % potencia de microondas, 55 % potencia del grill - Calentador superior e inferior
- Después utilice el control giratorio para seleccionar el tiempo de cocción deseado. El tiempo de cocción se puede configurar hasta un máximo de 95 minutos.
- Inicie el proceso de cocción pulsando el control giratorio.
- Se deberá girar la comida cuando un lado esté suficientemente dorado, y se deberá sacar cuando esté hecho por ambos lados, por ello es importante comprobar atentamente este proceso.



Función de aire ultra caliente

Con esta función, el aire caliente circula dentro del horno, consiguiendo una cocción y un dorado uniformes. La cocción con aire caliente es especialmente adecuada para cocinar pizza o platos similares.



- Pulse varias veces el botón  para seleccionar una temperatura de cocción entre 230° y 110 °C.
- Después utilice el control giratorio para seleccionar el tiempo de cocción deseado. El tiempo de cocción se puede configurar hasta un máximo de 95 minutos.
- Inicie el proceso de cocción pulsando el control giratorio.
- Se deberá girar la comida cuando un lado esté suficientemente dorado, y se deberá sacar cuando esté hecho por ambos lados, por ello es importante comprobar atentamente este proceso.
- Si, durante el proceso de cocción, se pulsa el botón, , el visualizador indicará la temperatura seleccionada.

Pre calentamiento:

Si es necesario, se puede precalentar el aparato.

- Pulse varias veces el botón  para seleccionar una temperatura de cocción entre 230° y 110 °C.
- Inicie el proceso de cocción inmediatamente pulsando el control giratorio. La pantalla indicará **30.00** y se iniciará el proceso de precalentamiento.
- Los pitidos indican que se ha alcanzado la temperatura seleccionada. Abra la puerta e introduzca los alimentos.
- Pulse  para iniciar el proceso tal y como se indica en **Función de aire caliente**.

Programas de combinación microondas/ función de aire ultra caliente

- El programa de combinación es adecuado para guisos y platos similares.
- Pulse el botón  durante unos 3 segundos.
- Pulse varias veces el botón  para seleccionar una temperatura de 230, 200, 170 o 140 °C. No se puede seleccionar otra temperatura.
- Después utilice el control giratorio para seleccionar el tiempo de cocción deseado. El tiempo de cocción se puede configurar hasta un máximo de 95 minutos.
- Inicie el proceso de cocción pulsando el control giratorio.
- Se deberá girar la comida cuando un lado esté suficientemente dorado, y se deberá sacar cuando esté hecho por ambos lados, por ello es importante comprobar atentamente este proceso.
- Gire los alimentos 180° a la mitad del tiempo de cocción.
- Si, durante el proceso de cocción, se pulsa el botón , el visualizador indicará la temperatura seleccionada.

Ajuste de programas múltiples

El microondas se puede configurar para que 2 programas separados funcionen consecutivamente sin tener que reiniciar el aparato entre estos programas; por ejemplo, primero la función normal de cocción del microondas, y a continuación la cocción de 'gratinado' utilizando el grill. Esta prestación de varios programas se puede utilizar con cualquier combinación de funciones de microondas, aire caliente, grill y combinación de funciones. Los programas automáticos de cocción y el programa rápido no son adecuados para la programación múltiple.

- Pulse varias veces el botón del programa deseado hasta que aparezca visualizado el ajuste de potencia/temperatura deseado.
- Use el control giratorio para seleccionar el tiempo de cocción deseado.
- Ahora pulse varias veces el botón del programa siguiente hasta visualizar el ajuste de potencia/temperatura deseado.
- Use el control giratorio para seleccionar el tiempo de cocción deseado.
- Use el control giratorio para iniciar el proceso de cocción.







- El aparato inicia el primer programa. La pantalla indica **S1**. Cuando se inicia el siguiente programa, la pantalla cambia a **S2**.

Consejo:







Esta función es especialmente útil cuando se utiliza el microondas para cocinar alimentos a distintos niveles de potencia. Inicialmente se puede seleccionar una potencia elevada, y posteriormente se puede reducir la potencia para mantener los alimentos calientes, y asegurar una distribución homogénea del calor cuando los alimentos ya están hechos.

Memorización de su plato favorito

Los programas y las combinaciones de programas descritos anteriormente se pueden memorizar como 'Platos favoritos' para poder utilizarlos rápidamente en el futuro. Se pueden pre-memorizar tres platos diferentes. Si un espacio de memoria está libre, su número correspondiente parpadeará. Pero recuerde que, en este modo, no se podrán seleccionar los programas automáticos de cocción y el programa rápido.

- Pulse brevemente el botón  +  una, dos o tres veces. En la pantalla parpadeará el número 1, 2 o 3.
- Pulse varias veces el botón del programa deseado hasta que aparezca visualizado el ajuste de potencia/temperatura deseado.
- Use el control giratorio para seleccionar el tiempo de cocción deseado.
- Ahora pulse varias veces el botón del programa siguiente hasta visualizar el ajuste de potencia/temperatura deseado.
- Use el control giratorio para seleccionar el tiempo de cocción deseado.
- Pulse de nuevo brevemente el botón  +  para memorizar el plato favorito.
- El programa memorizado se podrá iniciar pulsando brevemente, primero el botón  +  y a continuación el control giratorio.
- Si el aparato ha sido desconectado de la red eléctrica, se deberán volver a memorizar los programas.
- Si un espacio de memoria ya está ocupado, el número correspondiente no parpadeará. No obstante, se puede memorizar sobre un espacio de memoria ya ocupado siguiendo los pasos anteriores.







Función Pizza-Express







- Para preparar rápidamente pizza congelada.
- Coloque la pizza congelada sobre el plato giratorio.
- Pulse brevemente el botón  + .
- El peso 350 (=350 g) aparece indicado en el visualizador.
- Si se trata de una pizza más grande, utilice el mando giratorio para cambiar el peso a 450 g.
- Pulse el mando giratorio para confirmar.
- El tiempo preconfigurado (7 min para 350 g / 13 min 30 s para 450 g) aparece indicado.
- Si lo desea, el tiempo de cocción se puede cambiar con el mando giratorio, o pulsando brevemente  + .
- Pulse el mando giratorio para iniciar el proceso de cocción.
- Se inicia el proceso de cocción.
- Después del proceso, el aro luminoso del mando giratorio parpadeará durante un minuto. Si la pizza todavía no está suficientemente dorada, utilice el mando giratorio, o pulse brevemente el botón  + , para añadir más tiempo de cocción. Pulse el mando giratorio para volver a ponerlo en funcionamiento.
- Después de un minuto, el aro luminoso se apagará y en el visualizador se verá hora actual. El aro luminoso también se puede apagar inmediatamente pulsando el botón .

Programas automáticos de cocción y descongelación

Estos programas automáticos son útiles cuando se cuecen o calientan alimentos sin haber seleccionado ningún ajuste particular, para potencia o tiempo de cocción.

- Gire el control giratorio en sentido contrario a las agujas del reloj hasta que la pantalla indique el programa deseado de la tabla siguiente. Pulse el control giratorio.
- Use el control giratorio para seleccionar el peso adecuado (consultar la tabla).
- Pulse el mando giratorio para iniciar el programa.
- El visualizador indica el tiempo de funcionamiento del programa seleccionado.

Menú	Peso	Visualizador
 A-1 Pescado	200 g	200
	300 g	300
	400 g	400
	500 g	500
	600 g	600
 A-2 Pollo asado	800 g	800
	1000 g	1000
	1200 g	1200
	1400 g	1400
 A-3 Carne de res	200 g	200
	300 g	300
	400 g	400
	500 g	500
	600 g	600
 A-4 Cerdo	200 g	200
	300 g	300
	400 g	400
	500 g	500
	600 g	600
 A-5 Salchichas / Perritos calientes	100 g	100
	200 g	200
	300 g	300
	400 g	400
	500 g	500
 A-6 Verdura	200 g	200
	300 g	300
	400 g	400
	500 g	500
	600 g	600

 A-7 Patatas	230 g	1
	460 g	2
	690 g	3
 A-8 Calentar	200 g	200
	300 g	300
	400 g	400
	500 g	500
	600 g	600
	700 g	700
	800 g	800
 A-9 Bebidas	200 ml	1
	400 ml	2
	600 ml	3
 A-10 Estofado	250 g	250
	500 g	500
 A-11 Pizza	5 °C / 20 °C	
	150 g	150
	300 g	300
	450 g	450
 d-1 Descongelación por tiempo	Tiempo seleccionable	0:00
 d-2 Descongelación por peso	Peso seleccionable	100 : : 1800

Instrucciones generales

A-1 Pescado:

Coloque el pescado en el centro del horno en un plato adecuado para microondas.

Las señales sonoras indican que han transcurrido 2/3 del tiempo de cocción seleccionado, momento en que se interrumpirá el proceso de cocción. Vuelva el pescado y pulse el mando giratorio para reiniciar el proceso de cocción.

A-2 Pollo asado:

Coloque en el centro del horno un pollo entero en un plato adecuado para microondas.

Las señales sonoras indican que han transcurrido 2/3 del tiempo de cocción seleccionado, momento en que se interrumpirá el proceso de cocción. Vuelva al pollo y pulse el mando giratorio para reiniciar el proceso de cocción.

A-3 Carne de res:

Coloque la ternera en el centro del horno en un plato adecuado para microondas.

Las señales sonoras indican que han transcurrido 2/3 del tiempo de cocción seleccionado, momento en que se interrumpirá el proceso de cocción. Gire los alimentos y pulse el mando giratorio para reiniciar el proceso de cocción.

A-4 Cerdo:

Coloque la carne en el centro del horno en un plato adecuado para microondas.

Las señales sonoras indican que han transcurrido 2/3 del tiempo de cocción seleccionado, momento en que se interrumpirá el proceso de cocción. Gire los alimentos y pulse el mando giratorio para reiniciar el proceso de cocción.

A-5 Salchichas/Perritos calientes:

Coloque las salchichas en la rejilla del grill en el centro del horno.

Las señales sonoras indican que han transcurrido 2/3 del tiempo de cocción seleccionado, momento en que se interrumpirá el proceso de cocción. Vuelva a las salchichas y pulse el mando giratorio para continuar el proceso de cocción.

A-6 Verdura:

Coloque la verdura en un plato adecuado para el microondas y en el centro del horno.

A-7 Patatas cocidas:

Lave las patatas crudas con piel, pínchelas varias veces con un tenedor por todos los lados, y colóquelas en un plato adecuado para el microondas y en el centro del horno.

A-8 Calentar:

Calentar alimentos sólidos en recipientes adecuados para microondas.

Consejo: Distribuya los alimentos en modo circular para asegurar la distribución óptima del calor.

A-9 Bebidas:

Calentar bebidas y agua para preparar té o café instantáneo.

A-10 Estofado:

Coloque el estofado en un plato adecuado para el microondas y en el centro del horno.

A-11 Pizza:

Para preparar pizza casera. Coloque la pizza en el plato giratorio. Antes de seleccionar el peso, seleccione primero la temperatura de la pizza (5° = temperatura del frigorífico / 20° = temperatura ambiente), y pulse para confirmar.

d-1 Descongelación por tiempo:

Consulte la sección 'Descongelación por tiempo' incluida a continuación.

d-2 Descongelación por peso:

Consulte la sección 'Descongelación por peso' incluida a continuación.

d-1 Descongelación por tiempo y d-2 Descongelación por peso

Los programas de descongelación permiten descongelar en función del tiempo o del peso.

Gire el control giratorio en sentido contrario a las agujas del reloj, hasta que la pantalla indique **d-1** o **d-2**.

- Pulse el control giratorio para confirmar el programa seleccionado.
- Gire el control giratorio, hasta que la pantalla indique el tiempo de descongelación deseado (**para d-1**) o el peso relevante (**para d-2**).
- Pulse el control giratorio para iniciar la descongelación.

Notas útiles:

- Las señales sonoras indican que ha transcurrido 2/3 del tiempo de descongelación programado. Gire los alimentos, y extraiga lo que ya esté descongelado.
- Pulse el mando giratorio para que el programa continúe.
- Si los alimentos no están completamente descongelados después de haber transcurrido el tiempo de descongelación seleccionado, se aconseja que la descongelación posterior se limite a periodos de 1 minuto hasta conseguir descongelar los alimentos por completo.
- Los alimentos conservados en recipientes de plástico que no son adecuados para su uso en el horno microondas deberán dejarse reposar durante un rato después de sacarlos del congelador. Espere hasta que los alimentos se puedan separar fácilmente del plástico, antes de introducirlos en el horno dentro de un recipiente apropiado para su uso en hornos microondas.

Iluminación interior

La luz interior se encenderá al abrir la puerta; permanecerá encendida durante el funcionamiento del horno. Cuando finaliza un programa, la luz se apagará.

Limpeza

- El microondas se debe limpiar con regularidad, eliminando cualquier resto de comida inmediatamente después de su uso.
- Antes de limpiar el aparato, asegúrese de que esté desconectado de la red eléctrica y que se haya enfriado por completo.
- No limpie la unidad con agua. Asegúrese de que el agua - ni la más mínima cantidad - no entre en las ranuras de ventilación del interior o el exterior de la unidad. No emplee aparatos de limpieza con vapor para limpiar el aparato.
- El aparato entero se puede limpiar con un paño limpio ligeramente humedecido y un detergente ligero. Después séquelo meticulosamente.
- No emplee productos de limpieza abrasivos o muy fuertes. Los pulverizadores especiales para limpiar hornos normales que se pueden conseguir en las tiendas no se deben de usar.
- Las superficies internas se deben de limpiar a fondo después de cada ciclo de funcionamiento. El interior de la puerta, el marco de la puerta, los rodillos y la zona de guía debajo del plato giratorio se deben mantener limpios en todo momento.
- La rejilla del grill y el plato giratorio se pueden limpiar en agua templada con detergente. **Cuidado:** No lave ninguna pieza en el lavavajillas.

Información adicional

Especificaciones técnicas

Tamaño exterior : 490 mm (A) x 493 mm (P) x 293 mm (A)

Tamaño interior

- plato giratorio : Ø 285 mm
- espacio libre encima del plato giratorio : 180 mm

Peso de unidad : 17.1 kg

Voltaje de funcionamiento : 230 V~ 50 Hz

Consumo total de energía

- grill : 1650 W
- microondas : 1400 W
- función de aire caliente : 2150 W

Potencia de salida de microondas : 90 - 900 W

Eliminación



Los dispositivos en los que figura este símbolo deben ser eliminados por separado de la basura doméstica, porque contienen componentes valiosos que pueden ser reciclados. La eliminación correcta ayuda a proteger el medio ambiente y la salud de las personas. Consulte a las autoridades municipales o el establecimiento de venta donde podrán facilitarle la información relevante. Los aparatos eléctricos que ya no son utilizables se pueden entregar gratuitamente en el establecimiento de venta.

Garantía

Este producto está garantizado por un período de dos años, contado a partir de la fecha de compra, contra cualquier defecto en materiales o mano de obra. Esta garantía sólo es válida si el aparato ha sido utilizado siguiendo las instrucciones de uso, siempre que no haya sido modificado, reparado o manipulado por cualquier persona no autorizada o haya sido estropeado como consecuencia de un uso inadecuado del mismo. Naturalmente esta garantía no cubre las averías debidas a uso o desgaste normales, así como aquellas piezas de fácil rotura tales como cristales, piezas cerámicas, etc. Esta garantía no afecta a los derechos legales del consumidor ante la falta de conformidad del producto con el contrato de compraventa.

Forno a microonde

Gentile Cliente,

Prima d'utilizzare il forno a microonde, leggete attentamente le seguenti istruzioni e conservate il presente libretto per poterlo consultare anche in futuro. L'apparecchio deve essere utilizzato solo da persone che hanno preso familiarità con le seguenti istruzioni.

Descrizione dell'apparecchio

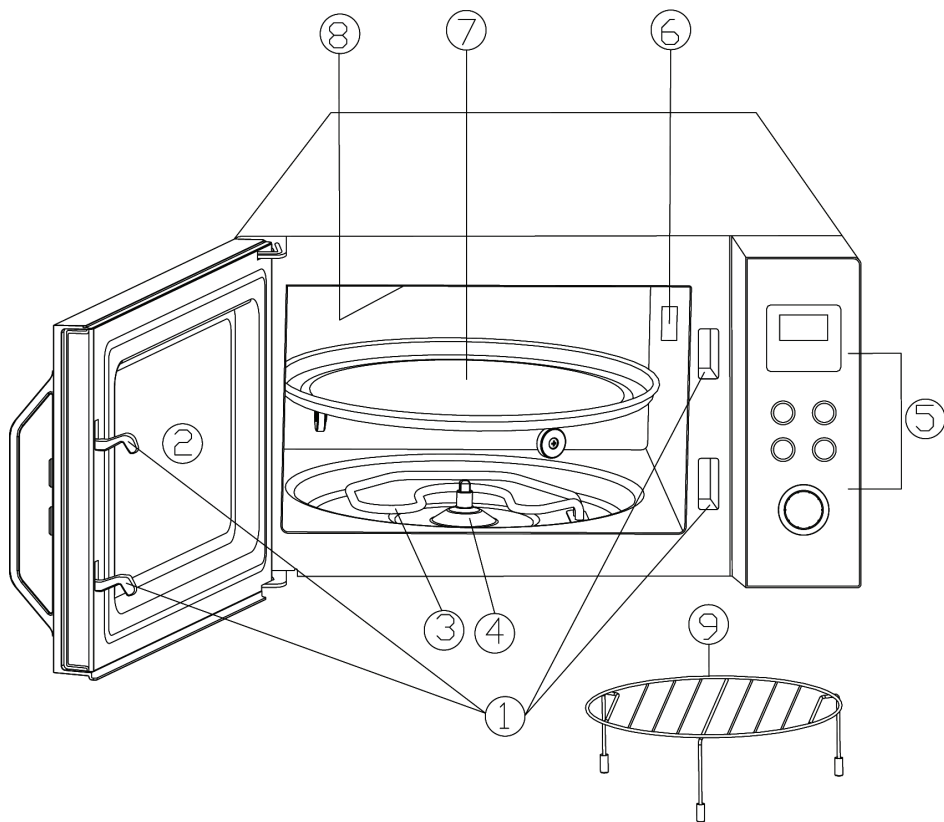

1. Chiusura sportello
2. Oblo d'osservazione
3. Resistenza - Calore inferiore
4. Unità motore - Piastra girevole
5. Pannello di controllo
6. Coperchio di protezione e illuminazione interna
7. Piastra girevole
8. Resistenza - Calore superiore/Grill
9. Griglia

Descrizione del pannello di controllo

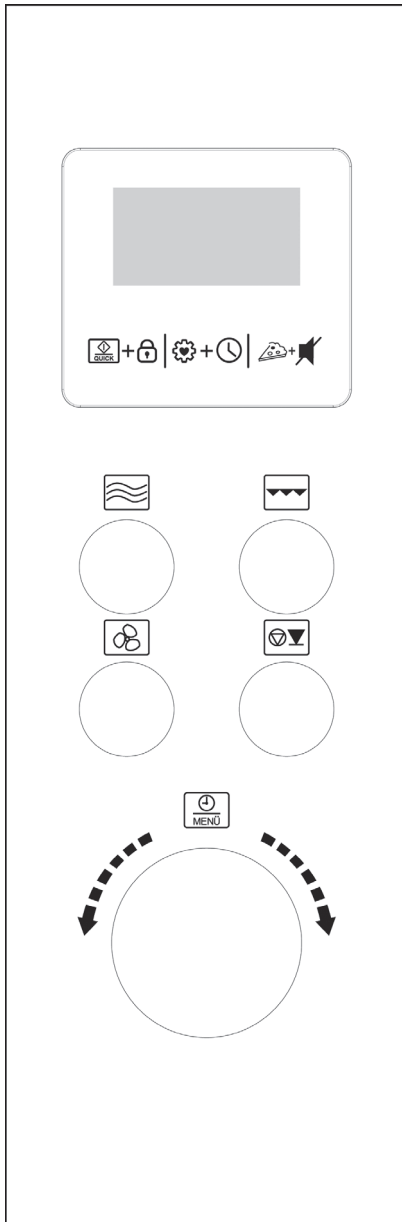





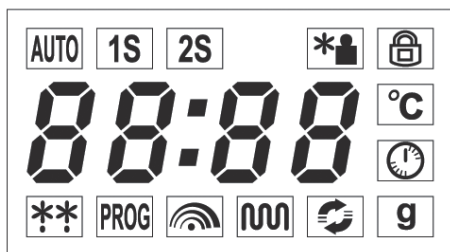

Tasto	Funzione
 + 	Avvio rapido e Dispositivo di sicurezza per i bambini
	Pietanza preferita e Orologio
	Programma pizza / Tasto delle segnalazioni acustiche
	Microonde
	Grill
	Aria ultra calda
	Interruzione / Stop
Manopola di controllo	Funzione
Premi	Avvio
	Tempo / Programmi di cottura automatica

Display



Sul display è indicata l'ora corrente del giorno o, durante il funzionamento, il tempo programmato in corso e le funzioni selezionate.

	Programmi automatici
	Selezione del primo programma
	Selezione del secondo programma
	Scongelamento in base al peso
	Dispositivo di sicurezza per i bambini
	Temperatura
	Regolazione dell'orologio
	Peso
	Funzione ad aria ultra calda
	Funzione grill
	Funzione microonde
	Programmi automatici
	Scongelamento in base al tempo

Importanti norme di sicurezza

Vi preghiamo di leggere le seguenti istruzioni con attenzione e di conservare il manuale per farvi riferimento anche in futuro

Collegamento alla rete

L'apparecchio deve essere collegato esclusivamente a una presa di corrente con messa a terra, installata a norma di legge. Assicuratevi che la tensione di alimentazione corrisponda alla tensione indicata sulla targhetta portadati. Questo prodotto è conforme alle direttive vincolanti per l'etichettatura CE.

Sistemazione dell'apparecchio

- Installate sempre il forno a microonde sopra a una superficie stabile e piana, termoresistente e al riparo da qualsiasi fonte di eccessivo calore o umidità.
- Non utilizzate l'apparecchio all'aperto.
- Non togliete i piedini posti sulla base dell'apparecchio. E non togliete nemmeno i distanziatori da parete, se sono presenti sull'apparecchio.
- Assicurate sempre una sufficiente aerazione. Non poggiare sull'apparecchio nessun oggetto e rispettate le distanze minime qui di seguito indicate fra l'apparecchio e il muro o altri oggetti:
Lati: 7,5 cm
Dietro: 7,5 cm
Alto: 30,0 cm
- L'apparecchio non deve essere incassato all'interno di mobiletti chiusi. Quando sistemate l'apparecchio, evitate di installarlo direttamente sotto uno stipo pensile o qualsiasi altro oggetto simile.

Note importanti

- **Avvertenza: Alcuni alimenti possono prendere fuoco. Non lasciate mai, in nessuna circostanza, l'apparecchio incustodito durante l'uso delle microonde, del grill, della cottura ad aria calda o delle funzioni combinate.**
- Questo forno a microonde è stato progettato esclusivamente per lo scongelamento, il riscaldamento e la cottura degli alimenti. **Avvertenza:** ogni tentativo di riscaldare cibi secchi o capi di abbigliamento, cuscini scaldini, pantofole, spugne, strofinacci bagnati ecc. può essere causa di ferite, fuoco o incendio.
- Nessuna responsabilità verrà assunta in caso di danni risultanti da un uso erraneo o dalla non conformità alle istruzioni.

- Utilizzate solo utensili da cucina adatti per l'uso con un forno a microonde. Non usate nessun contenitore metallico per riscaldare alimenti o bevande quando utilizzate la funzione a microonde. Per maggiori informazioni, consultate la sezione *“Utilizzate sempre utensili da cucina idonei”*.
- L'apparecchio non è previsto per l'utilizzo con un timer esterno o con un sistema separato di comando a distanza.
- Il presente apparecchio può essere usato da bambini (di almeno 8 anni di età) e da persone con ridotte capacità fisiche, sensoriali o mentali, o da persone senza particolari esperienze o conoscenze, purché siano sotto sorveglianza o siano state date loro istruzioni sull'uso dell'apparecchio e comprendano pienamente i rischi e le precauzioni di sicurezza che l'apparecchio comporta.
- Ai bambini non deve essere consentito di giocare con l'apparecchio.
- Ai bambini non deve essere consentito di effettuare operazioni di pulizia o di manutenzione sull'apparecchio a meno che non siano supervisionati da un adulto e siano comunque più grandi di 8 anni di età.
- L'apparecchio e il cavo di alimentazione devono essere tenuti sempre fuori della portata di bambini di età inferiore agli 8 anni.
- Per evitare ogni rischio di scossa elettrica, non pulite l'apparecchio con acqua e non immergetelo in acqua.
- **Avvertenza:** A causa delle alte temperature raggiunte durante l'utilizzo delle funzioni grill e/o le funzioni ad aria calda, i bambini non dovrebbero utilizzare l'apparecchio senza l'adeguata sorveglianza di un adulto.
- Nell'utilizzare le funzioni combinate o il grill e/o le funzioni ad aria calda, prestate estrema attenzione a non toccare la resistenza interna.
- È decisamente sconsigliato l'uso di apparecchi di pulizia a vapore per pulire questo forno.
- Spegnete sempre l'apparecchio e disinserite la spina dalla presa di corrente:
- prima di ogni operazione di pulizia,
- in caso di cattivo funzionamento.
- dopo ogni uso.
- Per disinserire la spina dalla presa di corrente, non tirate mai il cavo di alimentazione ma afferrate direttamente la spina.
-  **Avvertenza:** Le superfici esterne dell'apparecchio potrebbero riscaldarsi durante l'uso. Esiste anche il rischio di emissione di vapore attraverso le fenditure di aerazione: **Pericolo di scottature.**
- Aspettate che l'apparecchio si sia raffreddato sufficientemente prima di trasportarlo.

- Evitate che l'apparecchio o il cavo d'alimentazione si trovino a contatto con fonti di calore. Non lasciate pendere liberamente il cavo di alimentazione e tenetelo lontano dagli elementi soggetti a riscaldarsi.
- La mancanza di una corretta pulizia dell'apparecchio potrebbe danneggiare la qualità delle superfici e comportare l'eventuale diminuzione del ciclo di vita oltre che potenziali rischi per la sicurezza di chi lo utilizza. È bene quindi eliminare immediatamente ogni residuo di cibo. Pulite con un panno umido, dopo ogni uso, le guarnizioni dello sportello, il vano di cottura con la piastra girevole e tutte le parti adiacenti. La griglia e la piastra girevole possono essere lavate con acqua calda e detersivo per i piatti. Per informazioni più dettagliate su come pulire l'apparecchio, consultate la sezione *Pulizia*.
- Questo apparecchio è studiato per il solo uso domestico o per impieghi simili, come per esempio
 - cucine per il personale, negozi, uffici e altri ambienti simili di lavoro,
 - aziende agricole,
 - clienti di alberghi, motel e stabilimenti simili,
 - clienti di pensioni "bed-and-breakfast" (letto & colazione).
- **Avvertenza:** Ogni manutenzione o assistenza che esiga la rimozione del coperchietto di protezione contro i raggi a microonde costituisce un rischio grave per le persone non qualificate. Ciò comprende la sostituzione del cavo di alimentazione speciale o di qualsiasi lampadina interna. L'apparecchio non deve essere aperto, tranne che da un tecnico qualificato. Se si rendono necessarie operazioni di riparazione, vi raccomandiamo di mettervi in contatto con il nostro servizio di assistenza clienti per telefono o per email (v. appendice).
- Quando mettete a riscaldare nel forno a microonde delle sostanze liquide, potrebbe succedere che il liquido si riscaldi oltre il punto di ebollizione, senza che sia visibile nessun ribollimento. È importante perciò prestare molta attenzione quando toccate i contenitori, ad esempio per toglierli dal forno.
Per ridurre i rischi di trabocco, durante il processo di riscaldamento sarebbe opportuno introdurre nel contenitore un'asta in vetro termoresistente.
- Non mettete a riscaldare con il forno a microonde uova nei gusci o uova sode intere: rischierebbero di scoppiare, e il rischio persiste anche dopo che il processo di riscaldamento a microonde si è concluso.
- **Avvertenza:** È altrettanto pericoloso riscaldare con il forno a microonde liquidi o altri cibi solidi sistemati in contenitori chiusi perché potrebbero esplodere.
- Dopo aver riscaldato biberon o pappe per bambini in barattoli di vetro, agitate e mescolatene bene il contenuto per assicurare una distribuzione uniforme della temperatura. **Attenzione:** Prima di presentare il cibo al bambino, controllatene

sempre la temperatura in modo da evitare dolorose e pericolose scottature.

- Quando riscaldate o cuocete cibo contenuto o avvolto in materiali combustibili quali la plastica o la carta, l'involucro rischia di infiammarsi. Potrebbe succedere anche che il cibo si secchi o addirittura si infiammi se il tempo di cottura è eccessivo. Anche il grasso o l'olio sono sostanze infiammabili. È quindi importante sorvegliare l'apparecchio durante il funzionamento. I liquidi molto infiammabili come l'alcool ad alta concentrazione, ovviamente non devono mai essere riscaldati.
- In caso di emissione di fumo durante il funzionamento, tenete lo sportello chiuso per impedire o soffocare eventuali fiamme. Spegnete immediatamente l'apparecchio e disinserite la spina dalla presa di corrente.
- Per evitare rischi di scottature, utilizzate sempre una presina adatta quando togliete il cibo dal forno: gli utensili e i contenitori da cottura si riscaldano sia durante le funzioni grill e di aria calda, sia durante il funzionamento a microonde.
- I termometri da forno speciali (come quelli utilizzati nei forni tradizionali) non sono adatti per i forni a microonde.

Prima di adoperare l'apparecchio per la prima volta

- Dopo la sballatura e prima di collegare alla rete di alimentazione, controllate accuratamente che l'apparecchio e il cavo di alimentazione non presentino nessuna traccia di deterioramento.
- **Avvertenza:** Assicuratevi inoltre che lo sportello (oblò d'osservazione, guarnizioni dello sportello e chiusure dello sportello compresi) non sia danneggiato o piegato e che si chiuda saldamente contro il suo supporto. Ciò è importante per impedire l'emissione di energia microonde durante il funzionamento. Per lo stesso motivo occorrerà esaminare accuratamente la parte esterna dell'apparecchio e l'interno del forno.

In caso di danneggiamento, l'apparecchio non deve essere utilizzato finché non sarà stato controllato da un tecnico specializzato.

- Eliminate tutto il materiale di imballaggio interno ed esterno e tutti gli adesivi presenti. I materiali utilizzati per l'imballaggio sono tutti riciclabili.
- **Non rimuovete** la pellicola protettiva che ricopre l'interno dello sportello, né l'unità motore rotante, né la guida rotante per la piastra girevole o il coperchietto di protezione grigio-marrone (6) vicino alla luce sul lato destro dell'interno.
- **Avvertenza: Non rimuovete** i gommini della griglia.
- **Avvertenza:** Tutto il materiale di imballaggio deve essere tenuto fuori della portata dei bambini a causa del rischio potenziale esistente, per esempio di soffocamento.
- Dovendo usare l'apparecchio per la prima volta, o dopo un lungo periodo di inattività, pulitelo accuratamente nel modo indicato nella sezione *Pulizia*.
- Inserite la piastra girevole nell'apparecchio.
- Non mettetelo in funzione l'apparecchio senza aver inserito la piastra girevole e l'anello di supporto.
- Dovendo usare il forno a microonde per la prima volta, lasciate riscaldare l'apparecchio regolato solo sulla funzione grill (senza attivare la funzione microonde) per circa 10 minuti. In questo modo si potrà eliminare il caratteristico odore emesso da un qualsiasi grill al primo utilizzo. Potrebbe fuoriuscire un leggero fumo; questo fenomeno è normale ma occorrerà assicurare una sufficiente aerazione.

- **Avvertenza: Non accendete l'apparecchio senza aver inserito nel forno il cibo da riscaldare o da cuocere.** L'uso a vuoto dell'apparecchio rischia di danneggiarlo.

Dispositivo ISM

Questo apparecchio è un dispositivo del gruppo 2 classe B ISM. Al gruppo 2 appartengono tutti i dispositivi ISM (industriali, scientifici, medici) che generano energia a radio-frequenza e/o utilizzano energia a radio-frequenza sotto forma di radiazioni elettromagnetiche per la lavorazione dei materiali; vi appartengono inoltre anche i dispositivi a elettroerosione. La classe B designa i dispositivi a uso domestico, o qualsiasi altro dispositivo simile integrato nella rete di potenza generale di fornitura degli apparecchi domestici.

La funzione microonde (Gruppo II in accordo alla norma EN 55011)

Un'energia elettromagnetica verrà prodotta all'interno dell'apparecchio, generando l'oscillazione delle molecole alimentari (molecole d'acqua in particolare), oscillazione che, a sua volta, determinerà il riscaldamento del cibo. I cibi ad alto tenore d'acqua si riscaldano perciò più velocemente dei cibi secchi. Il calore verrà gradualmente prodotto all'interno del cibo. Gli utensili, contenitori o piatti utilizzati saranno indirettamente riscaldati e solamente in funzione della temperatura del cibo.

Utilizzate sempre utensili da cucina idonei

- Sistemate gli alimenti direttamente sulla piastra girevole/griglia. Badate a non lasciare sporgere il contenitore fuori dal bordo della piastra girevole.
- L'uso di oggetti di metallo deve essere evitato perché le superfici metalliche riflettono le microonde, impedendo che esse giungano sino al cibo da cuocere. La presenza di metallo dentro il forno potrebbe causare alcune scintille suscettibili di danneggiare l'apparecchio.
- In linea generale, non si devono usare nel forno a microonde posate o contenitori in metallo. Alcuni involucri alimentari comprendono fogli d'alluminio o fili metallici sotto lo strato di carta e non sono consigliabili per l'uso con gli apparecchi a microonde.
Nel caso in cui una ricetta preveda l'utilizzo del foglio di alluminio, badate ad avvolgere accuratamente il cibo nel foglio di alluminio (evitando la formazione di bollicine d'aria). Calcolate uno **spazio di minimo 2,5 cm** fra il foglio di alluminio e le pareti interne del forno.
- Assicuratevi sempre che il contenitore o il piatto di cottura utilizzato non abbia nessuna decorazione metallica tipo un bordo dorato o colorato contenente delle particelle di metallo. Gli oggetti in cristallo di piombo sono sconsigliati. Assicuratevi sempre che i contenitori utilizzati per la cottura non presentino nessun elemento vuoto (impugnature, ad esempio). Le sostanze porose rischiano di assorbire acqua durante la pulizia e sono quindi sconsigliate. I contenitori o utensili da cottura in "melamina" assorbono energia e sono anch'essi sconsigliati.

Uso della funzione microonde

- I contenitori in vetro o in porcellana termoresistente si prestano perfettamente all'uso dentro gli apparecchi a microonde.
- La plastica è adatta solo se del tipo resistente al calore.
- Presso i principali negozi di articoli da cucina sono disponibili contenitori da cottura specialmente designati per l'uso con i forni a microonde.
- I sacchetti di cottura ecc. devono essere perforati in modo da liberare l'alta pressione durante la cottura.





Uso della funzione grill o della funzione a aria calda

- Con queste funzioni, è possibile utilizzare contenitori o piatti termoresistenti adatti per i forni convenzionali, ma che non abbiano nessun elemento in plastica.









Uso della combinazione di funzioni microonde/grill o microonde/aria calda

- Quando utilizzate le combinazioni di funzioni, si attivano alternativamente le funzioni microonde e grill o aria calda. Per questo motivo i contenitori o i piatti utilizzati devono prestarsi all'uso dentro un apparecchio a microonde ma devono essere **anche** termoresistenti. A causa delle temperature relativamente alte non si devono usare prodotti di plastica. Assicuratevi che il contenitore o il piatto utilizzato non contenga nessun elemento metallico.





Regolazione iniziale dell'orologio

- Dopo che l'apparecchio è stato collegato alla rete di alimentazione elettrica, sul display compaiono le cifre "1:00", le cifre corrispondenti alle ore lampeggiano e viene emesso un segnale acustico.
- Ruotate la manopola per regolare l'ora esatta.
- Premete brevemente il tasto  + . Le cifre dei minuti cominciano a lampeggiare.
- Ruotate la manopola per regolare i minuti esatti.
- Premete brevemente il tasto  +  per completare la regolazione dell'orario. Il simbolo ":" lampeggia sul display e compare l'ora corrente.
- È possibile cancellare o saltare la procedura di regolazione dell'orario premendo il tasto .
- Dopo un'interruzione di corrente bisognerà regolare di nuovo l'orologio.







Modifica del tipo di orario

- Per modificare il tipo di visualizzazione dell'orario, premete il tasto  +  per 3 secondi. Sul display compaiono le cifre **Hr 24** o **Hr 12**.
- Premete brevemente il tasto  +  per cambiare la visualizzazione dell'orario scegliendo tra il tipo a 24 ore o quello a 12 ore.
- Le cifre corrispondenti alle ore lampeggiano; ruotate la manopola per regolare l'ora esatta.
- Premete brevemente il tasto  + . Le cifre dei minuti cominciano a lampeggiare.
- Ruotate la manopola per regolare i minuti esatti.
- Premete brevemente il tasto  +  per completare la regolazione dell'orario. Il simbolo ":" lampeggia sul display e compare l'ora corrente.

Segnalazioni acustiche

- Quando premete un tasto di comando o ruotate la manopola di controllo, la corretta immissione del comando è confermata da un segnale acustico.
- Per non avere segnali acustici di conferma, premete il tasto  +  per 3 secondi.
L'eliminazione della segnalazione acustica in questo modo è possibile solo per il tasto di comando o la manopola di controllo; i segnali acustici che indicano le successioni dei programmi rimangono attivi.
- Per riattivare la segnalazione acustica, premete di nuovo il tasto  +  per 3 secondi.

Dispositivo di sicurezza per i bambini

- Questo dispositivo di sicurezza impedisce che i bambini possano mettere in funzione l'elettrodomestico senza sorveglianza.
- Per attivare il dispositivo di sicurezza, premete  +  per 3 secondi. Sul display comparirà il simbolo .
- Per disattivare il dispositivo di sicurezza, premete  +  per altri 3 secondi. Il simbolo  scomparirà.
- N.B.: In caso di eventuali problemi nell'accensione dell'elettrodomestico, verificate prima che il dispositivo di sicurezza non sia attivato.

Ripiano a griglia

- La griglia è indicata per grigliare, per il funzionamento ad aria calda e per la combinazione di funzioni.
- Gli alimenti destinati alla cottura vanno sistemati direttamente sopra alla griglia, la quale a sua volta verrà posta sulla piastra girevole.
- Per evitare di danneggiare il rivestimento della piastra girevole, non rimuovete i piedini di gomma della griglia.

Piastra girevole

- Non mettete in funzione l'apparecchio senza aver inserito la piastra girevole; questa è adatta per il funzionamento a microonde, ad aria calda e per grigliare.
- Gli alimenti possono essere sistemati sulla piastra girevole, o direttamente o inseriti in un contenitore adatto.
- Per evitare di danneggiare la superficie della piastra girevole, utilizzate solo utensili di legno o di plastica termoresistente per sistemare o rimuovere gli alimenti.

Consiglio utile!

La piastra girevole è ideale per la preparazione della pizza fatta in casa. Basta sistemarci sopra l'impasto, ricoprire con salsa di pomodoro e ogni altro condimento desiderato e preparare secondo quanto descritto nella sezione *Programma automatico A11*.

Usando la piastra girevole e la funzione Pizza Express si ottengono risultati perfetti anche con le pizze surgelate.



Messa in funzione: istruzioni generali

- Sistemate gli alimenti direttamente sulla piastra girevole/griglia, o in un contenitore adatto che poi sarà sistemato all'interno del forno.
- Per non far asciugare troppo i cibi da preparare con la funzione microonde, utilizzate dei coperchi. Coperchi in vetro o in plastica, specifici per l'uso con gli apparecchi a microonde, sono disponibili presso quasi tutti i negozi di articoli da cucina.
- Quanto utilizzate le funzioni del grill, dell'aria calda o una qualunque combinazione di funzioni, non coprite gli alimenti da cucinare.
- Chiudete lo sportello e impostate il programma di cottura desiderato.

• Nota:

I passi che seguono servono per impostare il tempo di cottura:

0 – 5 minuti	:	passi da 10 secondi
5 – 10 minuti	:	passi da 30 secondi
10 – 30 minuti	:	passi da 1 minuto
30 – 95 minuti	:	passi da 5 minuti

- Premete sulla manopola di controllo per avviare un programma.
- All'avvio del programma, la piastra girevole comincia a ruotare. Durante il funzionamento dell'apparecchio, la luce interna rimane accesa.
- Se, durante il funzionamento, aprite lo sportello o premete il tasto  (per esempio per mescolare o girare gli alimenti per assicurare un'uniforme distribuzione del calore), le funzioni di programmazione e il timer verranno interrotti. Se necessario, a questo punto potete modificare il tempo di cottura. Il programma ricomincerà automaticamente solo dopo che avrete chiuso lo sportello e premuto la manopola di controllo.
- Premete il tasto  due volte per interrompere il programma.
- Diversi segnali sonori indicano che il tempo pre-programmato è terminato: immediatamente si spegne la luce interna e sul display compare la scritta "End" (Completato).
- Aprite lo sportello e togliete il contenitore con il cibo.
- Per ottenere una distribuzione del calore uniforme all'interno del cibo, occorrerà lasciare riposare il contenitore per parecchi minuti.
- Se non aprite lo sportello subito dopo il completamento del tempo di funzionamento programmato, sentirete diversi segnali acustici ripetuti ogni 2 minuti.



Funzione di raffreddamento

Questo forno a microonde presenta anche la funzione di raffreddamento automatico.

Se l'apparecchio resta in funzione per più di due o tre minuti, si attiva la ventola di raffreddamento che continua a funzionare per vari minuti anche dopo la fine del programma.



Cottura/riscaldamento con le microonde

Nella cottura/riscaldamento con le microonde, il calore colpisce direttamente l'interno degli alimenti.

- Premete ripetutamente il tasto  sino a evidenziare l'impostazione di potenza richiesta (ved. la tabella più sotto).
- Poi, ruotando la manopola di controllo impostate il tempo di cottura desiderato. Il tempo di cottura può essere pre-impostato sino ad un massimo di 95 minuti.
- Premete sulla manopola di controllo per avviare il processo di cottura.
- Per garantire che il calore sia distribuito in maniera omogenea, gli alimenti da cucinare o da riscaldare devono essere mescolati di tanto in tanto.
- Se durante il processo di cottura, premete il pulsante  sul display verranno visualizzate le impostazioni di potenza selezionate.

	Potenza (W)	Potenza (%)	Display	Tipo	Utilizzo
Girate 1 x	900 W	100	P100	Alto	Riscaldamento di liquidi, cottura
2 x	810 W	90	P-90		
3 x	720 W	80	P-80		
4 x	630 W	70	P-70	Medio-alto	Scongelamento e riscaldamento dei cibi congelati
5 x	540 W	60	P-60		
6 x	450 W	50	P-50	Medio	Cottura di alimenti delicati
7 x	360 W	40	P-40		
8 x	270 W	30	P-30	Basso	Cottura di alimenti delicati
9 x	180 W	20	P-20		
10 x	90 W	10	P-10	Molto basso	Scongelamento di alimenti

Programmazione rapida / Cottura a microonde

- Premendo brevemente il tasto  +  si attiva direttamente il processo di cottura. Ogni pressione sul tasto aggiunge 30 secondi al tempo di cottura.
- La potenza impostata del microonde è sempre del 100 %.
- Il tempo massimo preprogrammabile è di 95 minuti.
- Premendo il tasto nel corso del programma, a ogni pressione si aggiungono 30 secondi al tempo di cottura. Questa funzione non può essere utilizzata con i programmi automatici.

Manopola di controllo / Cottura a microonde

- I tempi di cottura necessari si impostano ruotando la manopola di controllo in senso orario.
- Premendo sulla manopola di controllo si avvia direttamente il processo di cottura.
- La potenza impostata del microonde è sempre del 100 %.
- Il tempo massimo preprogrammabile è di 95 minuti.

Funzione grill

Il processo di grigliatura utilizza il sistema di irradiazione del calore per la preparazione degli alimenti. Questo programma è adatto per la doratura 'au gratin' o per grigliare sottili fette di carne.

- Premete il tasto :
 - 1 x: Funzione grill - Calore superiore
 - 2 x: Funzione grill - Calore inferiore
 - 3 x: Funzione grill - Calore superiore e inferiore
- Poi agite sulla manopola di controllo per impostare il tempo di cottura desiderato. Il tempo massimo preprogrammabile è di 95 minuti.
- Avviate il processo di cottura premendo sulla manopola di controllo.
- Questo processo di cottura necessita della vostra continua sorveglianza, dato che la carne ha bisogno di essere girata a metà cottura e tirata fuori dal forno a cottura ultimata.



Programmi combinati grill/ microonde

Questi programmi servono per la cottura di pollami, di pesci o per gratinare.

- Premete ripetutamente il tasto :
 - 4 x: **Co-1** → 60 % potenza microonde, 40 % potenza grill - Calore superiore
 - 5 x: **Co-2** → 55 % potenza microonde, 45 % potenza grill - Calore inferiore
 - 6 x: **Co-3** → 45 % potenza microonde, 55 % potenza grill - Calore superiore e inferiore
- Poi, agendo sulla manopola di controllo, selezionate il tempo di cottura desiderato. Il tempo massimo preprogrammabile è di 95 minuti.
- Avviate il processo di cottura premendo sulla manopola di controllo.
- Questo processo di cottura necessita della vostra continua sorveglianza, dato che gli alimenti hanno bisogno di essere girati a metà cottura e tirati fuori dal forno a cottura ultimata.



Funzione ad aria ultra calda

Con questa funzione, all'interno del forno circola aria calda, ottenendo sia la cottura sia la doratura degli alimenti. La cottura ad aria calda è ideale per la preparazione della pizza e altre pietanze simili.



- Premete ripetutamente il tasto  per selezionare una temperatura di cottura compresa tra i 230° e i 110 °C.
- Poi, agendo sulla manopola di controllo selezionate il tempo di cottura desiderato. Il tempo massimo preprogrammabile è di 95 minuti.
- Avviate il processo di cottura premendo sulla manopola di controllo.
- Questo processo di cottura necessita della vostra continua sorveglianza, dato che gli alimenti hanno bisogno di essere girati a metà cottura e tirati fuori dal forno a cottura ultimata.
- Se, durante il processo di cottura, è premuto il tasto  sul display si evidenzia la temperatura selezionata.

Pre-riscaldamento:

Se necessario, l'apparecchio può essere pre-riscaldato.

- Premete ripetutamente il tasto  per selezionare una temperatura di cottura compresa tra i 230° e i 110 °C.
- Avviate immediatamente il processo di riscaldamento premendo sulla manopola di controllo. Sul display è indicata la cifra **30.00** e il processo di pre-riscaldamento comincia.
- Dei segnali acustici indicano che è stata raggiunta la temperatura selezionata. Aprite lo sportello e inserite gli alimenti.
- Premete il tasto  per avviare il processo secondo quanto descritto nella sezione "Funzione ad aria calda".

Programmi combinati microonde / funzione ad aria ultra calda

- La combinazione di programmi è adatta per cucinare in casseruola o per altre ricette simili.
- Premete il tasto  per circa 3 secondi.
- Premete ripetutamente il tasto  per selezionare la temperatura di 230, 200, 170 o 140 °C. Non è possibile selezionare temperature diverse.
- Poi, agendo sulla manopola di controllo selezionate il tempo di cottura desiderato. Il tempo massimo preprogrammabile è di 95 minuti.
- Avviate il processo di cottura premendo sulla manopola di controllo.
- Questo processo di cottura necessita della vostra continua sorveglianza, dato che gli alimenti hanno bisogno di essere girati a metà cottura e tirati fuori dal forno a cottura ultimata.
- Ruotate di 180° gli alimenti a metà del tempo di cottura.
- Se, durante il processo di cottura, è premuto il tasto  sul display si evidenzia la temperatura selezionata.

Impostazione di programmi multipli

Il forno a microonde può essere impostato in modo che esegua 2 programmi separati consecutivamente senza necessità di riavviare l'apparecchio tra il primo e il secondo; per esempio: prima la cottura regolare con la funzione a microonde, seguita dalla cottura "au gratin" con la funzione grill. Questa possibilità di programmazione multipla può essere utilizzata con qualsiasi funzione di microonde, di aria calda, di grigliatura e di funzioni combinate. I programmi di cottura automatici e i programmi rapidi non sono adatti per la programmazione multipla.

- Premete ripetutamente il tasto del programma necessario sino a evidenziare le impostazioni di potenza/temperatura desiderate.
- Con la manopola di controllo, impostate il tempo di cottura desiderato.
- Ora premete ripetutamente il tasto per il programma successivo sino a evidenziare le impostazioni di potenza/temperatura desiderate.
- Con la manopola di controllo, impostate il tempo di cottura desiderato.
- Sempre agendo sulla manopola di controllo, avviate il processo di cottura.







- L'apparecchio comincia con il primo programma. Sul display si legge **S1**. Appena comincia il programma successivo, sul display si legge **S2**.

Consiglio utile:







Questa funzione è particolarmente utile quando utilizzate il forno a microonde per cucinare alimenti a diverse impostazioni di potenza. Anche se inizialmente avete selezionato un'impostazione alta, la potenza può essere ridotta in un secondo momento per tenere gli alimenti in caldo e per garantire che il calore sia distribuito in modo omogeneo quando l'alimento è ormai cotto.

Memorizzare la pietanza preferita

I programmi descritti più sopra così come la combinazione di programmi possono essere memorizzati come "Pietanza preferita" per utilizzarla rapidamente anche altre volte. Possono essere pre-memorizzate sino a tre diverse pietanze. Se uno spazio di memoria non è ancora occupato, lampeggia il numero che gli corrisponde. Ma con questa funzione non possono essere selezionati i programmi automatici di cottura o i programmi rapidi.

- Premete brevemente il tasto  +  una, due o tre volte. Il numero 1, 2 o 3 comincia a lampeggiare sul display.
- Premete ripetutamente il tasto del programma necessario sino a evidenziare le impostazioni di potenza/temperatura desiderate.
- Con la manopola di controllo, impostate il tempo di cottura desiderato.
- Ora premete ripetutamente il tasto per il programma successivo sino a evidenziare le impostazioni di potenza/temperatura desiderate.
- Con la manopola di controllo, impostate il tempo di cottura desiderato.
- Premete di nuovo brevemente il tasto  +  per memorizzare la pietanza preferita.
- Il programma memorizzato può essere avviato premendo brevemente prima il tasto  +  e poi premendo sulla manopola di controllo.
- Se l'apparecchio è stato scollegato dall'alimentazione elettrica, bisognerà memorizzare di nuovo i programmi.
- Se uno spazio di memoria è già stato utilizzato, il numero corrispondente non lampeggerà. Comunque, lo spazio può anche essere sovrascritto seguendo le stesse istruzioni descritte più sopra.







Funzione Pizza-Express







- Per la preparazione rapida di pizze surgelate.
- Sistemate la pizza surgelata sulla piastra girevole.
- Premete brevemente il tasto  + .
- Sul display si evidenzia il peso 350 (=350 g).
- Per una pizza più grande, agite sulla manopola di comando per cambiare il peso a 450 g.
- Premete la manopola di controllo per confermare.
- È indicato il tempo preimpostato (7 min per 350 g / 13 min 30 s per 450 g).
- Se lo desiderate, potete cambiare il tempo di cottura agendo sulla manopola di controllo o premendo brevemente  + .
- Premendo la manopola di controllo si dà inizio al processo di cottura.
- Il processo di cottura si avvia.
- Alla fine, l'anello luminoso della manopola di controllo lampeggia per un minuto. Se la pizza non sembra dorata al punto desiderato, usate la manopola di controllo o premete brevemente il tasto  +  per aumentare il tempo di cottura. Premete la manopola di controllo per riavviare il programma.
- Dopo un minuto, l'anello luminoso si spegne e sul display compare l'ora corrente. L'anello luminoso può essere spento immediatamente premendo il tasto .

Cottura automatica e programmi per scongelare

Questi programmi automatici risultano utili per preparare o riscaldare alimenti senza dover immettere impostazioni particolari, come per esempio la potenza o il tempo di cottura.

- Ruotate la manopola di controllo in senso anti-orario sino a mostrare sul display il programma desiderato riportato nella lista della tabella qui sotto. Premete sulla manopola di controllo.
- Agendo sulla manopola di controllo selezionate il peso giusto (ved. tabella).
- Premete la manopola di controllo per avviare il programma.
- Sul display sarà indicato il tempo in corso del programma selezionato.

Menu	Peso	Display
 A-1 Pesce	200 g	200
	300 g	300
	400 g	400
	500 g	500
	600 g	600
 A-2 Pollo arrostito	800 g	800
	1000 g	1000
	1200 g	1200
	1400 g	1400
 A-3 Manzo	200 g	200
	300 g	300
	400 g	400
	500 g	500
	600 g	600
 A-4 Maiale	200 g	200
	300 g	300
	400 g	400
	500 g	500
	600 g	600
 A-5 Salsicce / Hot-dog	100 g	100
	200 g	200
	300 g	300
	400 g	400
	500 g	500
 A-6 Ortaggi	200 g	200
	300 g	300
	400 g	400
	500 g	500
	600 g	600

 A-7 Patate	230 g	1
	460 g	2
	690 g	3
 A-8 Riscaldamento	200 g	200
	300 g	300
	400 g	400
	500 g	500
	600 g	600
	700 g	700
	800 g	800
 A-9 Bevande	200 ml	1
	400 ml	2
	600 ml	3
 A-10 Stufato	250 g	250
	500 g	500
 A-11 Pizza	5 °C / 20 °C	
	150 g	150
	300 g	300
	450 g	450
 d-1 Scongelo in base al tempo	Tempo selezionabile	0:00
 d-2 Scongelo in base al peso	Peso selezionabile	100 : : 1800

Istruzioni generali

A-1 Pesce:

Mettete al centro del forno il pesce poggiato su un piatto adatto all'uso con le microonde.

Dei segnali acustici indicano che sono trascorsi i 2/3 del tempo di cottura pre-programmato, a questo punto il processo di cottura è interrotto. Girate il pesce e premete la manopola di controllo per continuare il processo di cottura.

A-2 Pollo arrosto:

Mettete al centro del forno un pollo intero poggiato su un piatto adatto all'uso con le microonde.

Dei segnali acustici indicano che sono trascorsi i 2/3 del tempo di cottura pre-programmato, a questo punto il processo di cottura è interrotto. Girate il pollo e premete la manopola di controllo per continuare il processo di cottura.

A-3 Manzo:

Sistematicamente la carne di manzo in un contenitore adatto al centro del forno.

Dei segnali acustici indicano che sono trascorsi i 2/3 del tempo di cottura pre-programmato, a questo punto il processo di cottura è interrotto. Girate gli alimenti e premete la manopola di controllo per continuare il processo di cottura.

A-4 Maiale:

Sistematicamente la carne di maiale in un contenitore adatto al centro del forno.

Dei segnali acustici indicano che sono trascorsi i 2/3 del tempo di cottura pre-programmato, a questo punto il processo di cottura è interrotto. Girate gli alimenti e premete la manopola di controllo per continuare il processo di cottura.

A-5 Salsicce / Hot-dog:

Sistematicamente le salsicce sulla griglia al centro del forno.

Dei segnali acustici indicano che sono trascorsi i 2/3 del tempo di cottura pre-programmato, a questo punto il processo di cottura è interrotto. Girate le salsicce e premete la manopola di controllo per far continuare il processo di cottura.

A-6 Ortaggi:

Al centro del forno sistematicamente gli ortaggi su un piatto adatto all'uso con le microonde.

A-7 Patate al forno:

Lavate le patate crude, non sbucciate, punzecchiatele su tutti i lati con una forchetta e mettetele al centro del forno su un piatto adatto all'uso con le microonde.

A-8 Riscaldamento:

Per riscaldare alimenti solidi in contenitori adatti per microonde.

Consiglio utile: Sistematicamente gli alimenti in forma circolare per garantire un'ottima distribuzione del calore.

A-9 Bevande:

Per riscaldare bevande o acqua calda per preparare tè o caffè solubile.

A-10 Stufato:

Sistematicamente al centro del forno lo stufato su un piatto adatto all'uso con le microonde.

A-11 Pizza:

Per preparare una pizza fatta in casa. Sistematicamente la pizza sulla piastra girevole. Prima di selezionare il peso, impostate la temperatura della pizza (5° = temperatura del frigorifero / 20° = temperatura ambiente), e premete per confermare.

d-1 Scongelo in base al tempo:

Vedete la sezione "Scongelo in base al tempo" più sotto.

d-2 Scongelo in base al peso:

Vedete la sezione "Scongelo in base al peso" più sotto.

d-1 Scongelo in base al tempo e d-2 Scongelo in base al peso

I programmi di scongelamento consentono di scongelare alimenti in base al tempo o al peso.

Ruotate la manopola di controllo in senso anti-orario, sino a mostrare sul display le cifre **d-1** o **d-2**.

- Premete sulla manopola di controllo per confermare la selezione del programma.
- Ruotate la manopola di controllo sino a mostrare sul display il tempo di scongelamento desiderato (**per d-1**) o il peso rilevante (**per d-2**).
- Premete sulla manopola di controllo per avviare il processo di scongelamento.

Consigli utili:

- Dei segnali acustici indicano che sono trascorsi i 2/3 del programma di scongelamento. Girate gli alimenti e togliete le parti che sono già scongelate.
- Premete la manopola di controllo per far continuare il programma.
- Se al termine del tempo pre-impostato il cibo non è ancora completamente scongelato, vi consigliamo di continuare con intervalli di tempo non superiori a 1 minuto ciascuno sino allo scongelamento completo dell'alimento.
- Gli alimenti conservati in sacchetti di plastica per congelare non adatti all'impiego nei forni a microonde devono essere lasciati per un po' fuori dal congelatore. Solo quando si staccheranno facilmente dall'involucro in plastica, potrete metterli in un contenitore specifico per microonde e inserirli nel forno.

illuminazione interna

L'illuminazione interna si accende quando viene aperto lo sportello; rimane accesa anche durante il funzionamento. Al termine del processo, la luce si spegne.

Pulizia

- Il forno a microonde deve essere pulito con regolarità, bisogna rimuovere ogni residuo di cibo subito dopo ogni uso.
- Prima di procedere alla pulizia dell'apparecchio, assicuratevi che l'apparecchio sia disinserito dalla presa di corrente e si sia completamente raffreddato.
- Non pulite l'apparecchio con acqua. Impedite che dell'acqua (sia pur in minima quantità) penetri nelle fenditure di aerazione collocate sulle pareti interne o esterne dell'apparecchio. È decisamente sconsigliato l'uso di apparecchi di pulizia a vapore per pulire questo forno.
- L'intero apparecchio va pulito con un panno non lanuginoso leggermente umido e con un detersivo casalingo delicato. In seguito asciugatelo accuratamente.
- Non usate soluzioni abrasive o detergenti concentrati. Non utilizzate prodotti spray per la pulizia dei forni convenzionali disponibili sul mercato.
- Le pareti interne devono essere accuratamente pulite dopo ogni ciclo di funzionamento. L'interno dello sportello, il telaio dello sportello, l'anello rotante di supporto e la zona della scanalatura guida sotto la piastra girevole devono restare sempre puliti.
- La griglia e la piastra girevole possono essere lavate con acqua calda e detersivo. **Avvertenza:** Non lavate nessun elemento in lavastoviglie.

Informazioni aggiuntive

Scheda tecnica

Dimensioni esterne : 490 mm (L) x 493 mm (A) x 293 mm (P)

Dimensioni interne

- piastra girevole : Ø 285 mm
- spazio libero sopra alla piastra girevole : 180 mm

Peso dell'apparecchio : 17,1 chili

Tensione d'esercizio : 230 V~ 50 Hz

Consumo totale d'energia : 2150 W

- graticola : 1650 W
- microonde : 1400 W
- funzione ad aria calda : 2150 W

Uscita microonde : 90 - 900 W

Smaltimento



Gli apparecchi contrassegnati con questo simbolo devono essere smaltiti separatamente dai normali rifiuti domestici perché contengono materiali di valore che possono essere riciclati. Lo smaltimento adeguato protegge l'ambiente e la salute umana. Le autorità locali o il negoziante di riferimento possono fornire ulteriori informazioni in materia.

Dichiarazione di garanzia

La garanzia sui nostri prodotti ha validità di 2 anni dalla data di vendita (certificata da scontrino fiscale) e comprende gli eventuali difetti del materiale o di particolari di costruzione. I danni derivanti da un uso improprio, rotture da caduta o similari non vengono riconosciuti. La presente garanzia non pregiudica i vostri diritti legali, né i diritti acquisiti in quanto consumatore e riconosciuti dalla legislazione nazionale vigente che disciplina l'acquisto di beni. La garanzia decade nel momento in cui gli apparecchi vengono aperti o manomessi da Centri non da noi autorizzati.

Mikrobølgeovn**Kære kunde,**

Læs venligst denne brugsanvisning omhyggeligt inden mikrobølgeovnen tages i brug og gem denne brugsanvisning til senere reference. Ovnens bør kun benyttes af personer der er bekendt med denne vejledning.

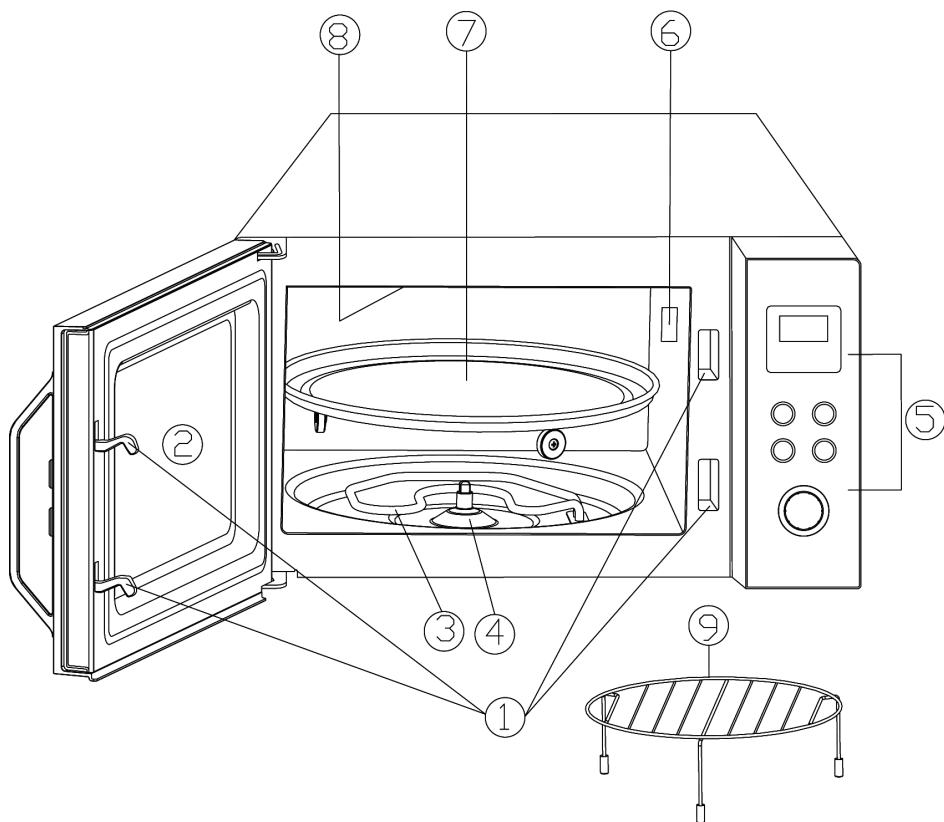
Apparatets dele

1. Dørlukker
2. Ovnvindue
3. Varmeelement - Underverme
4. Drivaksel - Drejefad
5. Kontrolpanel
6. Sikringsdæksel og indvendigt lys
7. Drejefad
8. Varmeelement - Overvarme/Grill
9. Grillrist

Kontrolpanelets funktioner

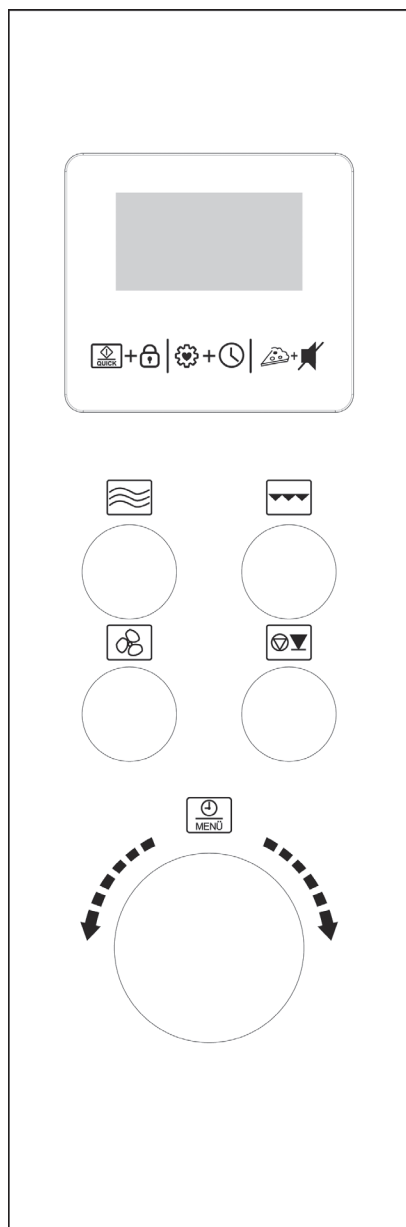

Knap	Funktion
	Kvik-start og Børnesikring
	Favorit retter & ur
	Pizza program / Tastelyd
	Mikrobølger
	Grill
	Ultra varmluft
	Afbryd / Stop
Drejeknap	Funktion
Tryk	Start
Drej 	Tidsindstilling & Automatisk tilberedningsprogram

Display



Displayområdet viser det aktuelle klokkeslæt eller, når apparatet er i brug, programmets tilberedningstid og dine valgte funktioner.

	Automatiske programmer
	Første program valg
	Anden program valg
	Optøning i henhold til vægt
	Børnesikring
	Temperatur
	Indstilling af uret
	Vægt
	Ultra varmluft
	Grill
	Mikrobølger
	Automatiske programmer
	Optøning i henhold til tid

Vigtige sikkerhedsforskrifter

Læs venligst brugsanvisningen omhyggeligt igennem og gem den til senere reference

Tilslutning til lysnettet

Mikrobølgeovnen bør kun tilsluttes til et stik med jordforbindelse, der er installeret i overensstemmelse med el-regulativet. Spændingen på typeskiltet skal svare til spændingen i el-installationen. Dette produkt overholder direktiverne, som gælder for CE-mærkning.

Placering af mikrobølgeovnen

- Placer altid mikrobølgeovnen på en stabil, plan og varmekfast overflade og sørg for at den ikke udsættes for andre varmekilder eller meget høj fugtighed.
- Benyt ikke apparatet udendørs.
- Fødderne under ovnen må ikke fjernes. Ligeledes må du ikke fjerne nogen afstandsholdere, hvis de er installeret.
- Der skal altid være tilstrækkelig ventilation. Placer ikke andre ting ovenpå mikrobølgeovnen, og sørg for at overholde følgende minimumsafstande mellem ovn og vægge eller andre genstande:

Siderne: 7,5 cm

Bagpå: 7,5 cm

Top: 30,0 cm

Apparatet må ikke installeres inde i et skab; når mikrobølgeovnen skal placeres bør man også sikre sig at den ikke står tæt op under et skab eller noget tilsvarende.

Vigtige noter

- **Advarsel: Nogle typer af fødevarer er letantændelige. Lad aldrig under nogen omstændigheder ovnen være uden opsyn, når mikrobølge - , grill - , varmluft – eller kombinationsfunktionerne er i brug.**
- Denne mikrobølgeovn er kun beregnet til optøning, opvarmning eller tilberedning af mad. **Advarsel:** Forsøg aldrig på at tørre mad eller tøj, eller på at opvarme varmpuder, hjemmesko, svampe, våde rengøringsklude el. lign., da dette kan forårsage tilskadecomst, brandsår eller brand.
- Ansvar accepteres ikke, hvis ødelæggelse skyldes ukorrekt brug, eller hvis denne brugsanvisning ikke er fulgt.
- Benyt kun køkkenudstyr som er egnet til brug i mikrobølgeovne. Brug aldrig metalbeholdere ved opvarmning af mad eller drikkevarer ved hjælp af

mikrobølgefunktionen. For detaljeret information, se venligst afsnittet '*Benyt altid velegnede køkkenredskaber*'.

- Apparatet er ikke beregnet til brug ved hjælp af en ekstern timer eller et separat fjernstyringssystem.
- Dette apparat kan benyttes af børn (som er mindst 8 år) og af personer med reducerede fysiske, sensoriske eller mentale evner, eller mangel på erfaring eller viden, såfremt de har fået vejledning og instruktion i brugen af dette apparat og fuldt ud forstår alle farer og forholdsregler vedrørende sikkerheden som brug af apparatet medfører.
- Børn må aldrig få lov til at lege med apparatet.
- Børn må aldrig få lov til at udføre rengørings- eller vedligeholdelsesarbejde på dette apparat, medmindre de er under opsyn og mindst 8 år gamle.
- Apparatet og dets ledning må altid holdes væk fra børn som er yngre en 8 år.
- For at undgå elektrisk stød bør apparatet ikke rengøres med vand og heller ikke nedsænkes i vand.
- **Advarsel:** Som følge af de høje temperaturer der opstår ved brug af grill- og/eller varmluftsfunktionerne, må børn ikke benytte apparatet medmindre de er under nøje opsyn af en voksen.
- Når kombinationsfunktionerne eller grill- og/eller varmluftsfunktionerne benyttes, skal man være ekstra påpasselig med ikke at berøre de indvendige varmeelementer.
- Brug heller aldrig dampapparater til rengøringen.
- Sluk altid apparatet og tag stikket ud af stikkontakten:
 - inden rengøring,
 - tilfælde af fejlfunktion.
 - efter brug.
- Træk aldrig i selve ledningen, når ledningen tages ud af stikkontakten; tag altid fat i selve stikket.
-  **Advarsel:** Apparatets ydre flader kan blive varme under brug. Der er også fare for at damp kan udledes gennem ventilationsrillerne: Fare for skoldning.
- Lad apparatet køle tilstrækkeligt ned, før det flyttes.
- Lad ikke apparatet eller dets ledning komme i berøring med varme overflader eller komme i kontakt med andre varmekilder. Lad ikke ledningen hænge løst og hold den væk fra alle varme dele.
- Hvis apparatet ikke holdes ordentligt rent, kan det forårsage forringelse af overfladernes kvalitet, hvilket kan medføre mulig forkortelse af apparatets levetid, såvel som mulig risiko for brugerens sikkerhed. Eventuelle madrester bør derfor

straks fjernes. Aftør ovndørslisterne, ovnrummet med dets drejefad og alle delene rundt omkring med en fugtig klud efter hver brug. Grillristen og drejefadet rengøres med varmt sæbevand. Detaljeret information om rengøring af apparatet findes i afsnittet om *Rengøring*.

- Dette apparat er beregnet til privat brug eller i tilsvarende omgivelser, såsom
 - i tekøkkener, kontorer eller andre mindre virksomheder,
 - landbrugsvirksomheder,
 - af kunder på hoteller, moteller m.m. og tilsvarende foretagender,
 - B&B pensionater.
- **Advarsel:** Al vedligehold eller reparation som nødvendiggør aftagning af strålebeskyttelsesdækslet udgør en alvorlig fare for uautoriserede personer. Dette gælder også udskiftning af den specielle ledning eller det indvendige lys. Apparatet bør aldrig åbnes af andre end kvalificerede reparatører. Hvis der er behov for reparationer, skal du kontakte vores kundeservice via telefon eller e-mail (se bilag).
- Ved opvarmning af væske i mikrobølgeovnen, kan væsken opvarmes til kogepunktet uden synlige tegn på bobler. Det er derfor vigtigt at der udvises ekstrem forsigtighed når beholderen håndteres, dvs. når den tages ud af ovnen. Denne risiko for at væsken koger over, kan mindskes ved at anbringe en varmefast glasstang i beholderen under opvarmningen.
- Hele æg med skal eller hårdkogte æg må aldrig varmes i en mikrobølgeovn da de kan eksplodere selv efter at opvarmningsprocessen er afsluttet.
- **Advarsel:** Det er også farligt at varme væsker eller fødevarer i nogen form for faste hermetisk lukkede beholdere, da disse kan eksplodere.
- Indholdet i sutteflasker eller glasbeholdere må rystes eller omrøres grundigt for at sikre at varmen er jævnt fordelt. **Advarsel:** For at undgå pinefuld og farlig skoldning, skal man altid afprøve temperaturen, inden man mader et barn.
- Når man varmer eller tilbereder mad, der er indeholdt eller indpakket i et brændbart materiale såsom plastik eller papir, er der altid en fare for at disse materialer antændes. Det er også muligt at maden vil tørre ud eller endda antænde, hvis der vælges for lang kogetid. Fedt eller olie er også brændbare stoffer. Det er derfor vigtigt at overvåge mikrobølgeovnen under betjeningen. Stærkt brændbare væsker såsom koncentreret alkohol må selvfølgelig ikke opvarmes i mikrobølgeovnen.
- Hvis det begynder at ryge under betjeningen, holdes døren lukket for at hæmme eller kvæle udvikling af flammer. Sluk øjeblikkeligt for mikrobølgeovnen og tag stikket ud af stikkontakten.
- For at undgå forbrændinger må man altid bruge grydelapper når maden tages ud af ovnen, eftersom fade og beholdere opvarmes til høje temperaturer ikke kun ved grill- og varmluftfunktionerne, men også når der benyttes mikrobølger.

- Stegetermometre (den slags der benyttes i almindelige ovne) er ikke egnede til brug i mikrobølgeovne.

Før brug

- Efter udpakningen og inden tilslutning til lysnettet, bør mikrobølgeovnen og dens ledning altid efterses for skader.
- **Vigtigt:** Se også efter om døren (samt ovnvinduet, dørens forsegling og dørlukkerne) ikke er beskadigede eller bøjedede og at døren lukker tæt til dørstolpen. Dette er vigtigt for at sikre at der ikke undslipper mikrobølgeenergi under betjeningen. Af samme grund må hele kabinetet og ovnens indre også regelmæssigt omhyggeligt efterses.

Hvis mikrobølgeovnen bliver beskadiget, må den ikke benyttes førend den er blevet repareret af en autoriseret reparatør.

- Fjern alle udvendige og indvendige emballagematerialer og eventuelle klistermærker. Disse er fremstillet af materiale egnet til genanvendelse.
- **Fjern aldrig** den beskyttende folie som dækker dørens inderside, heller ikke drivakslen, drejefadets ruller eller det gråbrune sikringsdæksel (6) ved siden af lyset på højre side inde i mikrobølgeovnen.
- **Advarsel:** Fjern ikke gummidubberne fra grillristen.
- **Advarsel:** Hold børn væk fra emballeringen, da denne udgør en mulig risiko for tilskadekomst, ved f.eks. kvælning.
- Inden apparatet benyttes første gang, eller hvis det ikke har været benyttet i en længere periode, må det rengøres grundigt som anvist i afsnittet om *Rengøring*.
- Monter drejefadet i enheden.
- Brug ikke enheden uden at drejefadet og rullerne er monterede.
- Inden mikrobølgeovnen tages i brug, skal man lade apparatet varme op på grillindstilling (uden at mikrobølgefunktionen er aktiveret) i ca. 10 minutter. Dette vil fjerne den lugt der typisk opstår når en grill tændes første gang. Der kan afgives lidt røg; dette er helt normalt, men sørg for tilstrækkelig udluftning.
- **Vigtigt:** Tænd aldrig for mikrobølgeovnen medmindre den mad der skal tilberedes eller varmes er blevet placeret inde i ovnen. Opstart af en tom mikrobølgeovn kan resultere i skader på apparatet.

ISM apparat

Dette apparat er en gruppe 2, klasse B, ISM anordning. Gruppe 2 omfatter alle ISM anordninger (industrielle, videnskabelige, medicinske) der genererer energi af radiobølger og/eller benytter energi fra radiobølger i form af elektromagnetisk stråling til at bearbejde materialer; den omfatter også anordninger med gnistnedbrydning. Klasse B specificerer apparater som er beregnet til almindelig husholdninger, eller tilsvarende anordninger som er integreret i en almindelig husstands strømforsyning.

Mikrobølgefunktionen (Gruppe II iht. EN 55011)

Elektromagnetisk energi genereres inden i mikrobølgeovnen, hvilket får molekylerne i maden (især vandmolekyler) til at vibrere og dette bevirker at maden bliver varm. Fødevarer med højt vandindhold vil derfor varmes op hurtigere end relativt tør mad. Varmen udvikles gradvist inden i maden. Det benyttede tilbehør, beholdere eller plader opvarmes kun indirekte som følge af madens temperatur.

Benyt altid velegnede køkkenredskaber

- Placer maden direkte på drejefadet / grill rack. Sørg for at beholderen ikke stikker ud over drejefadets kant.
- Metalgenstande bør undgås da mikrobølger reflekteres fra metallader og måske ikke når frem til den mad der skal tilberedes. Alle former for metal inde i ovnen kan også forårsage gnister, hvilket kan beskadige mikrobølgeovnen.
- Som en generel regel må bestik eller metalbeholdere ikke benyttes i mikrobølgeovne. Visse indpakninger til fødevarer indeholder stanniol eller trådlukker under et lag af papir og de er derfor heller ikke egnede til brug i apparater med mikrobølger.
Hvis brug af stanniol anbefales i en opskrift, må man sørge for at maden er pakket helt stramt ind i stanniolen (undgå luftlommer). Sørg endvidere for en **minimum afstand på 2,5 cm** mellem stanniolen og ovnens inderbeklædning.
- Undlad at benytte beholdere eller tallerkener med dekorationer, der kan indeholde metal såsom guldkanter eller farver med metalpartikler. Krystal er heller ikke egnet. Sørg også for at den benyttede beholder ikke er hul nogen steder (f.eks. i hanken). Porøse materialer kan have absorberet vand under rengøring og er derfor heller ikke velegnede. Skåle og redskaber af plastmaterialet melanin absorberer energi og egner sig derfor heller ikke.

Brug af mikrobølge funktionen

- Beholdere fremstillet af varmefast glas eller porcelæn, er imidlertid velegnede til brug i mikrobølgeovne.
- Plastic er kun egnet hvis det er varmefast.
- Specielt designede kogekar til brug i mikrobølgeovne kan købes hos de fleste isenkræmmere.
- Stegeposer m.m. bør punkteres således at overtryk kan udlignes under kogningen.

Brug af grill- eller varmlufts funktionen





- Når man bruger disse funktioner kan alle varmefaste beholdere eller fade egnet til en almindelig ovn benyttes, men aldrig nogen former for plastikgenstande.

Brug af mikrobølger/grill- eller mikrobølger/varmlufts kombination









- Når man bruger kombinationsfunktionerne aktiveres mikrobølger og grill- eller varmlufts funktionerne på skift. Beholdere eller tallerkener skal derfor både egne sig til brug i mikrobølgeovne og samtidig være varmefaste. Da det drejer sig om relativt høje temperaturer kan plastik ikke benyttes. Sørg for at beholdere eller tallerkener ikke indeholder metaldele.

Betjening

Den første indstilling af uret

- Når mikrobølgeovnen er blevet tilsluttet til lysnettet, vil displayet vise '1:00', timetallet begynder at blinke og der høres et lydssignal.
- Drej drejeknappen for at indstille den korrekte time.
- Tryk på  +  knappen kortvarigt. Minutcifrene begynder at blinke.
- Drej drejeknappen for at indstille de korrekte minutter.
- Tryk på  +  knappen kortvarigt for at afslutte tidsindstillingen. ':' blinker i displayet, og den aktuelle tid vises.
- Tidsindstillingsprocessen kan annulleres eller springes over ved at trykke på  knappen.
- Efter et strømsvigt skal uret genindstilles.

Ændring af tiden

- For at ændre tiden, tryk på  +  knappen i 3 sekunder. Displayet viser **Hr 24** eller **Hr 12**.
- Tryk på  +  knappen kortvarigt for at skifte mellem 24- eller 12-timers format.
- Timetallet begynder at blinke; drej drejeknappen for at indstille den korrekte time.
- Tryk på  +  knappen kortvarigt. Minutcifrene begynder at blinke.
- Drej drejeknappen for at indstille de korrekte minutter.
- Tryk på  +  knappen kortvarigt for at afslutte tidsindstillingen. ':' blinker i displayet, og den aktuelle tid vises.

🔊 Lydsignal

- Når der trykkes på en af knapperne eller hvis drejeknappen benyttes vil et korrekt input blive bekræftet med et lydsignal.
- For at fravælge signalet, tryk på 🔊+🔊 knappen i 3 sekunder.
Fravalg af lydsignalet på denne måde vil kun have effekt ved brug af kontrolknapperne eller drejeknappen; lydsignalerne som angiver programsekvenser vil stadig være aktive.
- For at genaktivere signalet, tryk på 🔊+🔊 knappen igen i 3 sekunder.

🔒 Børnesikring

- Denne sikkerhedsanordning modvirker at børn benytter mikrobølgeovnen uden opsyn.
- For at aktivere børnesikringen, trykkes på 🔒+🔒 i 3 sekunder. Symbolet 🔒 vises i displayet.
- For at afbryde børnesikringen, trykkes der igen på 🔒+🔒 i 3 sekunder. Symbolet 🔒 forsvinder.
- Bemærk: Hvis du får problemer med at starte mikrobølgeovnen så check altid først om børnesikringen skulle være slået til.

Grillrist

- Grillristen er velegnet til grillning, varmlufts- og kombinationsfunktioner.
- Maden der skal grilles lægges direkte på grillristen, der derefter placeres på drejefadet.
- For at forhindre skade på drejefadets belægning, må du ikke fjerne gummidubberne fra grillristen.

Drejefad

- Brug ikke enheden uden at drejefadet er monteret; det er egnet til mikrobølge- varmluft- og grill drift.
- Maden kan placeres på drejefadet enten direkte eller i en egnet beholder.
- For at forhindre beskadigelse af drejefadets overflade, bør kun træ- eller andre varmebestandige plastredskaber bruges til at placere eller fjerne mad.

Tip!

Drejefadet er ideelt til at tilberede hjemmelavet pizza. Læg bare dejen på fadet, dæk med tomatsovs og andet ønskede fyld, og tilbered som beskrevet i sektionen *Automatisk madlavning og optøning A11*.

Ved hjælp af drejefadet og Pizza Express-funktionen bliver selv dybfrossen pizza perfekt.

Generelle oplysninger

- Anbring maden direkte på drejefadet / grillristen eller i en egnet beholder, som derefter placeres i ovnen.
- Når madvarer skal opvarmes af mikrobølger, bør de dækkes for at undgå at de tørrer ud. Glas eller plastiklåg der er designet specielt til brug i mikrobølgeovne kan fås hos de fleste isenkræmmere.
- Når man benytter grill, varmluft eller en af kombinationsfunktionerne, skal man ikke tildække den mad der tilberedes.
- Luk døren og vælg det ønskede program.

Bemærk:

De følgende trin benyttes til at indstille tilberedningstiden:

0 – 5 minutter	: 10-sekunders trin
5 – 10 minutter	: 30-sekunders trin
10 – 30 minutter	: 1-minuts trin
30 – 95 minutter	: 5-minutters trin

- Tryk på drejeknappen for at starte et program.
- Når programmet starter vil drejefadet begynde at rotere. Når ovnen er i brug vil det indvendige lys være tændt.
- Hvis ovndøren åbnes mens ovnen er i brug, eller hvis der trykkes på 🔽 knappen (f.eks. for at røre i maden eller vende den så temperaturen bliver jævnt fordelt) vil minuturet og programfunktionerne stoppe op. Om nødvendigt kan tilberedningstiden nu ændres. Programmet vil automatisk fortsætte når døren igen er lukket og der er trykket på drejeknappen.
- Tryk to gange på 🔽 for at afbryde programmet helt.
- En række biplyde indikerer at den programmerede tid er gået; samtidig vil lyset inde i ovnen slukke og displayet viser 'End'.
- Åbn døren og tag beholderen med maden ud.
- For at opnå en jævn varmefordeling i maden, bør beholderen stå et lille stykke tid.
- Hvis døren ikke åbnes umiddelbart efter at den programmerede tilberedningstid er gået, vil en række biplyde afgives hvert andet minut.



Afkølingsfunktion

Denne mikrobølgeovn har en automatisk afkølingsfunktion.

Hvis ovnen har været betjent i mere end to til tre minutter, tænder køleventilatoren og fortsætter med at køre i flere minutter, efter at programmet er afsluttet.



Madlavning / opvarmning med mikrobølger

Ved madlavning/opvarmning med mikrobølger påvirker opvarmningen straks det indvendig af fødevarer.

- Tryk knappen  gentagne gange, indtil den ønskede indstilling vises (se tabellen nedenfor).
- Brug derefter drejeknappen til at indstille den ønskede tilberedningstid. Tilberedningstiden kan maksimalt indstilles til 95 minutter.
- Tryk på drejeknappen for at starte tilberedningsprocessen.
- For at sikre, at varmen fordeles jævnt, skal fødevarer, der bliver kogt eller opvarmet, af og til omrøres.
- Mens ovnen er i brug, vil displayet vise den valgte effekt, hvis der trykkes på  knappen.

	Effekt (W)	Effekt (%)	Display	Type	Brug
Vend 1 x	900 W	100	P100	Høj	Opvarmning af væsker, kogning
2 x	810 W	90	P-90		
3 x	720 W	80	P-80		
4 x	630 W	70	P-70	Middel høj	Optøning og opvarmning af dybfrosne retter
5 x	540 W	60	P-60		
6 x	450 W	50	P-50	Middel	Tilberedning af delikate fødevarer
7 x	360 W	40	P-40		
8 x	270 W	30	P-30	Lav	Optøning af fødevarer
9 x	180 W	20	P-20		
10 x	90 W	10	P-10	Meget lav	Optøning af delikate fødevarer

Kvik-program / Madlavning med mikrobølger

- Et kort tryk på  +  knappen aktiverer madlavningsprogrammet omgående. Hvert tryk på knappen lægger 30 sekunder til tilberedningstiden.
- Effekten er altid sat til 100 %.
- Tilberedningstiden kan maksimalt indstilles til 95 minutter.
- Hvis knappen trykkes, mens et program kører, tilføjer hvert tryk 30 sekunder til tilberedningstiden. Denne funktion kan ikke bruges med de automatiske programmer.

Drejeknap / Madlavning med mikrobølger

- Den ønskede tilberedningstid vælges ved at dreje drejeknappen med uret.
- Ved at trykke på drejeknappen starter tilberedningen omgående.
- Effekten er altid sat til 100 %.
- Tilberedningstiden kan maksimalt indstilles til 95 minutter.

Grillfunktion

Grillfunktionen bruger strålevarme til at tilberede maden. Dette program er velegnet til at gratinere eller grille tynde kødstykker.

- Tryk på  knappen:
 - 1 x: Grillfunktion - Overvarme
 - 2 x: Grillfunktion - Undervarme
 - 3 x: Grillfunktion - Over- og undervarme
- Brug derefter drejeknappen til at vælge den ønskede tilberedningstid. Tilberedningstiden kan maksimalt indstilles til 95 minutter.
- Start tilberedningen ved at trykke på drejeknappen.
- Eftersom kødet bør vendes når den ene side er tilstrækkelig brunet og tages ud så snart det er stegt færdigt, bør denne proces følges nøje.

Grill/mikrobølge kombinationsprogrammer



Disse programmer er egnet til tilberedning af fjerkræ, fisk eller til gratin.

- Tryk på  knappen gentagne gange:
 - 4 x: **Co-1** → 60 % mikrobølge-effekt, 40 % grillkraft - Overvarme
 - 5 x: **Co-2** → 55 % mikrobølge-effekt, 45 % grillkraft - Undervarme
 - 6 x: **Co-3** → 45 % mikrobølge-effekt, 55 % grillkraft - Over- og undervarme
- Brug derefter drejeknappen til at vælge den ønskede tilberedningstid. Tilberedningstiden kan maksimalt indstilles til 95 minutter.
- Start tilberedningen ved at trykke på drejeknappen.
- Eftersom kødet bør vendes når den ene side er tilstrækkelig brunet og tages ud så snart det er stegt færdigt, bør denne proces følges nøje.

Ultra varmluftfunktionen



Med denne funktion blæses der varmluft rundt inde i ovnen, hvilket giver en meget jævn varmfordeling og bruning.

Madlavning med varmluft er specielt velegnet til tilberedning af pizza eller lignende retter.



- Tryk på  knappen gentagende gange for at vælge en tilberedningstemperatur mellem 230° og 110 °C.
- Brug derefter drejeknappen til at vælge den ønskede tilberedningstid. Tilberedningstiden kan maksimalt indstilles til 95 minutter.
- Start tilberedningen ved at trykke på drejeknappen.
- Eftersom maden bør vendes når den ene side er tilstrækkelig brunet og tages ud så snart det er stegt færdigt, bør denne proces følges nøje.
- Hvis der bliver trykket på  knappen under tilberedningen, viser displayet den valgte temperatur.

Forvarmning:

Om nødvendigt kan ovnen forvarmes.

- Tryk på  knappen gentagende gange for at vælge en tilberedningstemperatur mellem 230° og 110 °C.
- Start opvarmningen øjeblikkelig ved at trykke på drejeknappen. Displayet viser 30.00, og forvarmningsprocessen begynder.
- Belysning indikerer, at den valgte temperatur er nået. Åbn døren og sæt maden ind.
- Tryk på  for at starte processen som beskrevet i **'Varmluftfunktionen'**.

Mikrobølge / Ultra varmluft kombinationsprogrammer

- Kombinationsprogrammet er velegnet til gryderetter og lignende retter.
- Hold  knappen trykket ned i cirka 3 sekunder.
- Tryk på  knappen gentagne gange for at vælge temperaturerne 230, 200, 170 eller 140 °C. Andre temperaturer kan ikke vælges.
- Brug derefter drejeknappen til at vælge den ønskede tilberedningstid. Tilberedningstiden kan maksimalt indstilles til 95 minutter.
- Start tilberedningen ved at trykke på drejeknappen.
- Eftersom maden bør vendes når den ene side er tilstrækkelig brunet og tages ud så snart det er stegt færdigt, bør denne proces følges nøje.
- Drej maden 180° når halvdelen af tilberedningstiden er gået.
- Hvis der bliver trykket på  knappen under tilberedningen, viser displayet den valgte temperatur.

Indstilling af flere programmer

Mikrobølgeovnen kan indstilles til at 2 separate programmer kører efter hinanden uden at ovnen skal genstarte imellem; f.eks. regelmæssig madlavning med mikrobølgefunktionen først, efterfulgt af 'au gratin' tilberedning ved hjælp af grillen. Denne multi-programsfunktion kan bruges med enhver af mikrobølge-, varmlufts-, grill- og kombinationsfunktionerne. De automatiske tilberedningsprogrammer og kvik-programmet er ikke egnede til multiprogrammering.







- Tryk gentagne gange på knappen for det ønskede program, indtil den ønskede effektindstilling / temperatur vises.
- Brug drejeknappen til at vælge den ønskede tilberedningstid.
- Tryk nu på knappen til næste program gentagne gange, indtil den ønskede effektindstilling / temperatur vises.
- Brug drejeknappen til at vælge den ønskede tilberedningstid.
- Start tilberedningen ved at trykke på drejeknappen.
- Apparatet starter det første program. Displayet viser S1. Så snart det næste program er startet, skifter displayet til S2.

Tips:







Denne funktion er især nyttig når man benytter mikrobølgefunktionen til at tilberede mad ved forskellige effektindstillinger. Hvis der først er valgt en høj effektindstilling, kan denne senere sænkes til at holde maden varm, og til at sikre at varmen er jævnt fordelt efter at maden er færdig.

Gemmer din favorit ret

De ovenfor beskrevne programmer og programkombinationer kan gemmes som "Favorit retter" til fremtidig hurtig brug. Tre forskellige retter kan gemmes. Hvis en hukommelsesplads ikke er optaget, blinker det tilsvarende nummer. Bemærk dog at i denne funktion kan de automatiske madlavningsprogrammer og hurtigprogrammet ikke vælges.

- Tryk på  +  knappen kortvarigt en, to eller tre gange. Nummeret 1, 2 eller 3 begynder at blinke i displayet.
- Tryk gentagne gange på knappen for det ønskede program, indtil den ønskede effektindstilling / temperatur vises.
- Brug drejeknappen til at vælge den ønskede tilberedningstid.
- Tryk nu på knappen til næste program gentagne gange, indtil den ønskede effektindstilling / temperatur vises.
- Brug drejeknappen til at vælge den ønskede tilberedningstid.
- Tryk på  +  knappen igen kortvarigt for at gemme favoritten.
- Det gemte program kan startes ved et kort tryk på  +  knappen først og derefter på drejeknappen.
- Hvis enheden er blevet afbrudt fra strømforsyningen, skal programmerne genindstilles.
- Hvis et hukommelsespladsen allerede er optaget, blinker det tilsvarende nummer ikke. Hukommelsespladsen kan dog simpelthen overskrives som beskrevet ovenfor.







Pizza Express-funktion







- Til hurtig tilberedning af frosen pizza.
- Placer den frosne pizza på drejefadet.
- Tryk kortvarigt på knappen  + .
- Vægten 350 (=350 g) vises i displayet.
- For en større pizza, brug drejeknappen til at ændre vægten til 450 g.
- Tryk på drejeknappen for at bekræfte.
- Den forudindstillede tid (7 min for 350 g / 13 min 30 s for 450 g) vises.
- Hvis man ønsker det kan tilberedningstiden ændres ved hjælp af drejeknappen eller et kort tryk på  + .
- Et tryk på drejeknappen starter tilberedningsprocessen.
- Tilberedningsprocessen begynder.
- Efter tilberedningen, blinker lysringen på drejeknappen i et minut. Hvis pizzaen endnu ikke viser den ønskede grad af bruning, bruges drejeknappen, eller et kort tryk på  +  knappen, for at tilføje ekstra tilberedningstid. Tryk på drejeknappen for at starte igen.
- Efter et minut, slukker lysringen og den aktuelle tid vises i displayet. Lysringen kan også slukkes med det samme ved at trykke på  knappen.

Automatisk madlavning og optøningsprogrammer

Disse automatiske programmer er nyttige når man ønsker at tilberede eller opvarme mad uden at være nødt til at vælge nogen specielle indstillinger, som f.eks. effekt eller tilberedningstid.

- Drej drejeknappen mod uret, indtil displayet viser det ønskede program, der er angivet i tabellen nedenfor. Tryk på drejeknappen.
- Brug drejeknappen til at vælge den rigtige vægt (se tabel).
- Tryk på drejeknappen for at starte tilberedningsprogrammet.
- Displayet viser det valgte programs tilberedningstid.

Menu	Vægt	Display
 A-1 Fisk	200 g	200
	300 g	300
	400 g	400
	500 g	500
	600 g	600
 A-2 Grillstegt kylling	800 g	800
	1000 g	1000
	1200 g	1200
	1400 g	1400
 A-3 Oksekød	200 g	200
	300 g	300
	400 g	400
	500 g	500
	600 g	600
 A-4 Svinekød	200 g	200
	300 g	300
	400 g	400
	500 g	500
	600 g	600
 A-5 Pølser / Hot-dogs	100 g	100
	200 g	200
	300 g	300
	400 g	400
	500 g	500
 A-6 Grøntsager	200 g	200
	300 g	300
	400 g	400
	500 g	500
	600 g	600

 A-7 Kartofler	230 g	1
	460 g	2
	690 g	3
 A-8 Opvarmning	200 g	200
	300 g	300
	400 g	400
	500 g	500
	600 g	600
	700 g	700
	800 g	800
 A-9 Drikkevarer	200 ml	1
	400 ml	2
	600 ml	3
 A-10 Gryderet	250 g	250
	500 g	500
 A-11 Pizza	5 °C / 20 °C	
	150 g	150
	300 g	300
 d-1 Optøning i henhold til tid	Tid vælges	0:00
	 d-2 Optøning i henhold til vægt	Vægt vælges
1800		

Generelle instruktioner

A-1 Fisk:

Sæt fisken på en tallerken egnet til brug med mikrobølger midten i ovnen.

En række bilyde angiver at 2/3 af den indstillede tilberedningstid er gået, og at programmet midlertidig afbrydes. Vend fisken og tryk på drejeknappen for at genstarte tilberedningsprogrammet.

A-2 Grillkylling:

Sæt en hel kylling på en tallerken egnet til brug med mikrobølger midten i ovnen.

En række bilyde angiver at 2/3 af den indstillede tilberedningstid er gået, og at programmet midlertidig afbrydes. Vend kyllingen og tryk på drejeknappen for at genstarte tilberedningsprogrammet.

A-3 Oksekød:

Læg kødet på en tallerken egnet til brug med mikrobølger midten i ovnen.

En række bilyde angiver at 2/3 af den indstillede tilberedningstid er gået, og at programmet midlertidig afbrydes. Vend maden og tryk på drejeknappen for at genstarte tilberedningsprogrammet.

A-4 Svinekød:

Læg kødet på en tallerken egnet til brug med mikrobølger midten i ovnen.

En række bilyde angiver at 2/3 af den indstillede tilberedningstid er gået, og at programmet midlertidig afbrydes. Vend maden og tryk på drejeknappen for at genstarte tilberedningsprogrammet.

A-5 Pølser/Hot-dogs:

Placer pølserne på grillristen i midten af ovnen.

En række bilyde angiver at 2/3 af den indstillede tilberedningstid er gået, og at programmet midlertidig afbrydes. Vend pølserne om, og tryk på drejeknappen for at fortsætte tilberedningen.

A-6 Grøntsager:

Placer grøntsagerne på en tallerken, der er egnet til brug i mikrobølgeovn, i midten af ovnen.

A-7 Bagte kartofler:

Vask de rå, uskraldede kartofler, gennembor dem flere gange med en gaffel fra alle sider, og anbring dem på en tallerken, der er egnet til brug i mikrobølgeovn, midt i ovnen.

A-8 Opvarmning:

Til opvarmning af fast fødevarer i mikrobølgefaste beholdere.

Tip: Arranger maden i et cirkulært mønster for at sikre optimal varmfordeling.

A-9 Drikkevarer:

Varm drikkevarer eller lav varmt vand til te eller kaffe.

A-10 Gryderet:

Anbring gryderetten på en tallerken, der er egnet til brug i mikrobølgeovn, i midten af ovnen.

A-11 Pizza:

Tilberedning af hjemmelavet pizza. Placer pizzaen på drejefadet. Før du vælger vægten, skal du først vælge pizzatemperaturen (5° = køleskabstemperatur / 20° = stuetemperatur), og tryk for at bekræfte.

d-1 Optøning i henhold til tid:

Læs afsnittet om 'Optøning i henhold til tid' herunder.

d-2 Optøning i henhold til vægt:

Læs afsnittet om 'Optøning i henhold til vægt' herunder.

d-1 Optøning i henhold til tid og d-2 Optøning i henhold til vægt

Optøningsprogrammerne tillader tid- eller vægtbaseret optøning.

Drej drejeknappen mod uret, indtil displayet viser **d-1** eller **d-2**.

- Tryk på drejeknappen for at bekræfte programvalg.
- Drej drejeknappen, indtil displayet viser den ønskede optøningstid (**for d-1**) eller den relevante vægt (**for d-2**).
- Tryk på drejeknappen for at starte optøningen.

Praktiske tips:

- En række bilyde angiver at 2/3 af den valgte optøningstid er gået. Vend maden og tag det ud som eventuelt allerede er tøet op.
- Tryk på drejeknappen for at fortsætte programmet.
- Hvis maden ikke er fuldstændigt optøet efter at den indstillede tid er gået, tilrådes det at begrænse yderligere optøningsperioder til en varighed af 1 minut indtil optøningen er færdig.
- Fødevarer der opbevares i plastikbeholdere der ikke er egnede til brug i mikrobølgeovne, bør stå lidt tid ved rumtemperatur efter at de er taget ud af fryseren. Vent indtil plastikballagen let kan fjernes fra maden, der herefter placeres i ovnen i en beholder der er egnet til mikrobølgeovn.

Indvendig belysning

Det indvendige lys tænder når ovndøren åbnes; det forbliver også tændt under tilberedningsprocessen. Lyset vil imidlertid slukke, hvis et program er afsluttet.

Rengøring

- Mikrobølgeovnen skal rengøres regelmæssigt, eventuelle madrester fjernes straks efter brug.
- Sørg for at stikket er taget ud af stikkontakten og at mikrobølgeovnen er afkølet inden den rengøres.
- Rengør aldrig mikrobølgeovnen med vand. Sørg for at der aldrig kommer vand - ligegyldigt hvor ringe en mængde - ind ad ventilationsrillerne på mikrobølgeovnen hverken ind- eller udvendig. Brug heller aldrig dampapparater til rengøringen.
- Kabinettet kan aftørres med en let fugtig fnugfri klud og et mildt opvaskemiddel. Aftør grundigt med en tør klud bagefter.
- Brug ikke slibende eller skræppe rengøringsmidler. Brug heller ikke de kommercielt fremstillede ovenrens produkter, der er specielt beregnet til rengøring af almindelige ovne.
- Ovenrummet bør rengøres grundigt hver gang ovnen har været i brug. Indersiden af døren, dørkarmen, rullerne og føringsbanen under drejefadet skal altid holdes rene.
- Grillristen og drejefadet kan rengøres med varmt sæbevand. **Advarsel:** Sæt ingen af delene i opvaskemaskinen.

Ekstra information

Tekniske specifikationer

Ydre dimensioner : 490 mm (B) x 493 mm (D) x 293 mm (H)

Indvendige dimensioner

- Drejefad : Ø 285 mm
- Højde over drejefadet : 180 mm

Vægt : 17,1 kg

Netspænding : 230 V~ 50 Hz

Totalt strømforbrug : 2150 W

- Grill : 1650 W
- Mikrobølge : 1400 W
- Varmluft : 2150 W

Mikrobølgeeffekt : 90 - 900 W



Bortskaffelse

Apparater mærket med dette symbol må ikke smides ud sammen med husholdningsaffaldet, da de indeholder værdifulde materialer som kan genbruges. Korrekt bortskaffelse beskytter både miljøet og menneskers helbred.

Din kommune eller forhandleren kan give dig yderligere information om dette.

Garantierklæring

På dette husholdningsprodukt overtager vi garantien i to år fra salgsdatoen. Garantien gælder for materiale- og fabriktionsfejl. Skader, der er opstået som følge af forkert behandling, normalt slid samt på skrøbelige dele som f.eks. glas, dækkes ikke af garantien. Denne garanti har ingen indvirkning på dine lovmæssige rettigheder, heller ikke de nationale forbrugerrettigheder om anskaffelse af varer. Hvis produktet ikke fungerer og må returneres, skal det pakkes forsvarligt ind, og navn, adresse samt årsagen til returneringen skal vedlægges. Hvis dette sker mens garantien stadig dækker, må garantibeviset og kvitteringen også lægges ved. Garantien bortfalder ligeledes ved indgreb på produktet af folk, der ikke er autoriseret af os.

Mikrovågsugn**Bästa kund!**

Innan du använder mikrovågsugnen bör du läsa följande instruktioner och spara denna bruksanvisning för framtida bruk. Apparaten bör endast användas av personer som bekantat sig med dessa instruktioner.

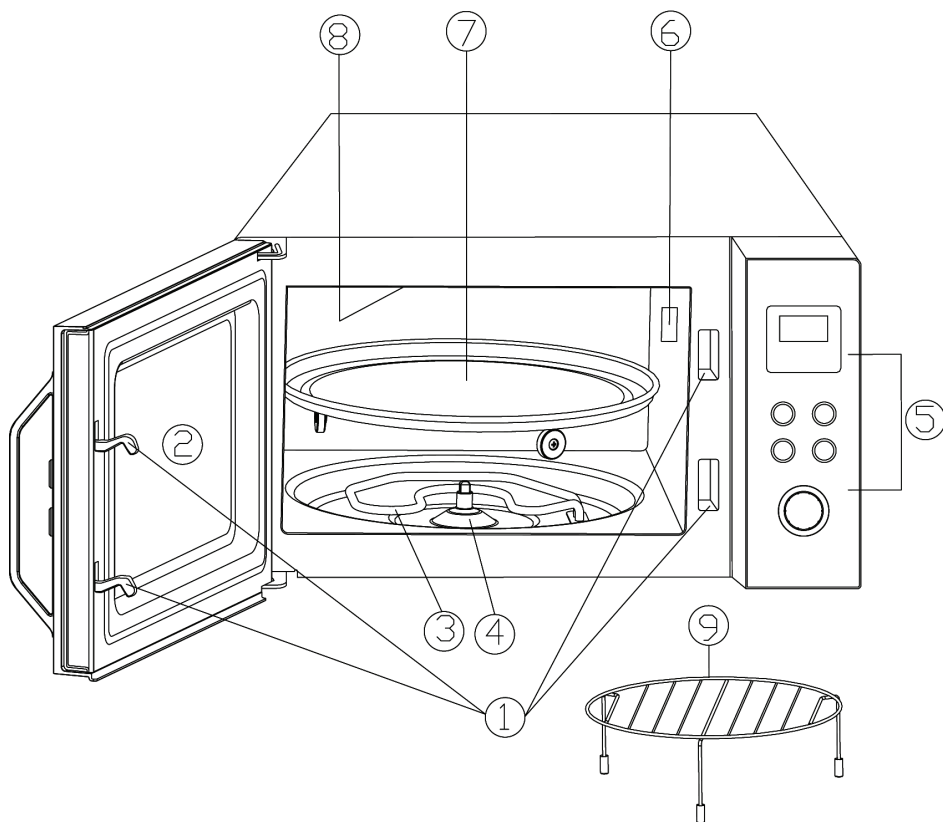
Apparatens delar

1. Dörrlås
2. Fönster
3. Värmeelement - Undervärme
4. Drivenhet - Roterande platta
5. Kontrollpanel
6. Skyddshölje och inre belysning
7. Roterande platta
8. Värmeelement - Övervärme/Grill
9. Grillgaller

Kontrollpanelens detaljer

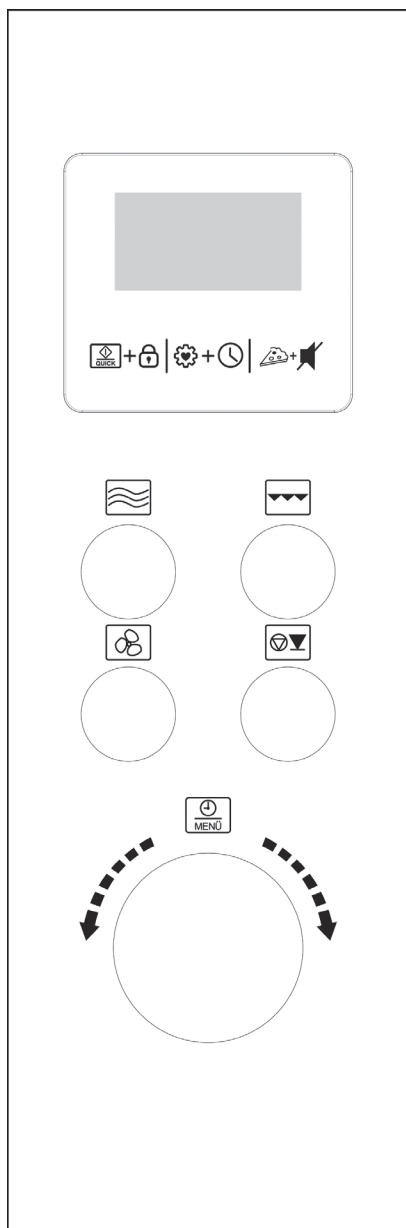

Knapp	Funktion
 + 	Snabbstart & Barnsäker säkerhetsanordning
 + 	Favoriträtt & Klocka
 + 	Pizzaprogram / Knappljud
	Mikrovågor
	Grill
	Ultravarmluft
	Avbryta / Stanna
Vridreglage	Funktion
Tryck	Start
Vrid 	Tid & Automatiska matlagningsprogram

Display



Displayen visar den aktuella tiden på dygnet eller, medan apparaten är i gång, programmets funktionstid och funktionerna du valt.

	Automatiska program
	Första programvalet
	Andra programvalet
	Upptining enligt vikt
	Barnsäkerhetsspärr
	Temperatur
	Ställ in klockan
	Vikt
	Ultravarmluftsfunktion
	Grillfunktion
	Mikrovågsfunktion
	Automatiska program
	Upptining enligt tid

Viktiga säkerhetsinstruktioner

Vänligen läs följande instruktioner noggrant och behåll denna bruksanvisning för framtida referens

Anslutning till vägguttaget

Ugnen får endast anslutas till godkänt jordat vägguttag. Se till att nätspänningen i vägguttaget motsvarar den som är märkt på apparatens skylt. Denna produkt uppfyller de krav som är gällande för CE-märkning.

Enhetens placering

- Placera alltid mikrovågsugnen på en stabil och jämn värmebeständig yta och se till att apparaten är skyddad från eventuella värmekällor och extremt hög fuktighet.
- Använd inte apparaten utomhus.
- Fötterna på ugnens undersida bör inte tas bort. Likaså bör avståndsstycken, ifall de finns monterade, inte tas bort.
- Se alltid till att ventilationen är tillräcklig. Placera inga föremål ovanpå ugnen och se till att det fria avståndet mellan ugnen och väggen eller andra föremål är minst följande:

Sidorna: 7,5 cm

Bakom: 7,5 cm

Ovanför: 30,0 cm

Enheten får inte installeras inuti ett skåp; placera den inte heller direkt under ett skåp eller dylika föremål.

Viktigt att veta

- **Varning: Vissa typer av matprodukter kan fatta eld. Lämna under inga omständigheter apparaten utan tillsyn när någon av mikrovågs-, grill-, varmlufts- eller kombinationsfunktionerna är i användning.**
- Denna mikrovågsugn är endast ämnad för upptining, värming och tillagning av mat. **Varning:** Försök att värma upp torra matprodukter eller kläder, värmedynor, tofflor, tvättsvampar, våta rengöringsdukar etc. kan leda till förbränningsskador eller eldsvåda.
- Inget ansvar accepteras för skada som uppstått genom otillbörlig användning eller om dessa instruktioner inte åtföljts.
- Använd endast kärl lämpliga för användning i mikrovågsugn. Använd inte behållare av metall när du värmer upp mat eller dryck med mikrovågsfunktionen. För mer information, se avsnittet '**Använd alltid lämpliga kokkärl**'.

- Apparaten bör inte användas med hjälp av en extern timer eller separat fjärrkontroll.
- Denna apparat kan användas av barn (minst 8 år gamla) och av personer som har minskad fysisk rörelseförmåga, reducerat sinnes- eller mentaltillstånd, eller som har bristfällig erfarenhet och kunskap, förutsatt att dessa personer är under uppsyn eller har fått tillräckliga instruktioner beträffande apparatens användning och vet vilka risker och säkerhetsåtgärder som användningen innefattar.
- Barn bör inte tillåtas leka med apparaten.
- Barn bör inte tillåtas rengöra eller göra service på apparaten ifall de inte är övervakade och minst 8 år gamla.
- Apparaten och dess elsladd bör hållas utom räckhåll för barn under 8 år.
- På grund av risken för elektrisk stöt bör apparaten inte rengöras eller doppas i vatten.
- **Varning:** På grund av de höga temperaturerna som uppstår vid användning av grill- och/eller varmluftsfunktionerna bör barn inte använda apparaten ifall de inte är övervakade av en vuxen.
- Under användning av kombinations-, grill-och/eller varmluftsfunktionerna bör du vara extremt noga med att inte röra de inre värmeelementen.
- Använd inga ångapparater för att rengöra ugnen.
- Stäng alltid av apparaten och dra stickproppen ur vägguttaget:
 - innan rengöring påbörjas,
 - om apparaten skulle upphöra att fungera.
 - efter varje användning.
- Ta stickproppen ur vägguttaget genom att dra i stickproppen, aldrig i sladden.
-  **Varning:** Apparatsens yttre ytor kan bli heta under användningen. Det finns också en risk för att ånga kommer ut genom ventilationsöppningarna vilket leder till risk för skållning.
- Låt apparaten svalna ordentligt innan den flyttas.
- Låt inte mikrovågsugnen eller dess elsladd komma i beröring med heta ytor eller i kontakt med andra heta källor. Låt inte sladden hänga fritt och se till att den inte kommer i beröring med heta föremål.
- Om enheten inte hålls ren kan en försämring av ytornas kvalitet uppstå vilket kan leda till att apparatens livslängd förkortas och att användarens säkerhet utsätts för potentiell risk. Eventuella matrester bör därför avlägsnas omedelbart. Torka dörrpackningarna, ugnens inre ytor samt den roterande plattan och andra kringliggande delar med en fuktad duk efter varje användning. Grillgallret och den roterande plattan diskas i varmt vatten med litet diskmedel. Se avsnittet *Rengöring* för detaljerad information om hur apparaten bör rengöras.

- Apparaten är avsedd för hemmabruk eller liknande användning, såsom
 - i personalkök, kontor och andra kommersiella miljöer,
 - i företag inom jordbrukssektorn,
 - för gäster i hotell, motell och liknande inkvarteringsställen,
 - för kunder i bed-and-breakfast hus.
- **Varning:** Underhåll eller reparation som fordrar att mikrovågsugnens strålningskydd tas bort är en allvarig fara för personer som inte är fackmän inom området. Detta gäller också byte av elsladden och mikrovågsugnens lampa. Enheten bör endast öppnas av behörig personal. Om apparaten bör repareras ber vi dig kontakta vår serviceavdelning per telefon eller e-post (se bilaga).
- När du värmer vätskor i din mikrovågsugn, kan vätskan hettas över kokpunkten utan att vätskan börjar bubbla. Därför är det viktigt att du är ytterst försiktig när du handskas med olika kärl, t.ex. när du tar dem ur ugnen. Risken för sådan överhettning kan minskas genom att man placerar en värmebeständig glasstav i kärlet under värmningsprocessen.
- Hela råa ägg eller hela hårdkokta ägg får inte värmas i mikrovågsugn eftersom de kan explodera t.o.m. efter det att mikrovågsugnen stängts av.
- **Varning:** Det är även mycket farligt att värma upp vätskor eller fasta matprodukter i stängda behållare i mikrovågsugnen p.g.a. hög risk för explosion.
- Innehållet i nappflaskor eller glasburkar med babymat måste omröras eller skakas noggrant så att temperaturen fördelas jämnt. **Varning:** Kontrollera alltid matens temperatur innan du matar barnet så att brännskador kan undvikas.
- När du värmer eller tillagar mat i kärl som är gjorda av brännbart material såsom plast eller papper, eller om maten är förpackad i dessa material, finns det en risk att materialen antänds. Det är även möjligt att maten blir uttorkad eller t.o.m. antänds om kottiden är för lång. Fett eller olja är också lättantändliga ämnen. Det är därför viktigt att man håller mikrovågsugnen under uppsikt under användningen. Mycket lättantändliga vätskor såsom koncentrerad alkohol får naturligtvis inte värmas.
- Om rök skulle uppstå under användningen, bör dörren hållas stängd för att hämma eller kväva eventuella lågor. Stäng genast av mikrovågsugnen och dra stickproppen ur vägguttaget.
- För att undvika brännskador bör du alltid använda en lämplig grytvante när du tar mat ur ugnen, eftersom redskap och kokkärl blir heta. Detta gäller inte endast när grillen eller varmluftsfunktionen används, utan också vid användning av mikrovågsfunktionen.
- Stektermometrar (som används i vanliga bakugnar) är inte lämpliga för användning i mikrovågsugnar.

Innan första användningen

- Efter upppackningen bör du omsorgsfullt kontrollera att mikrovågsugnen och elsladden är oskadade. Gör detta alltid innan du ansluter mikrovågsugnen till eluttaget.
- **Varning:** Se till att luckan (inklusive glasfönster, dörrtätningar och dörrlås) inte är skadade eller böjda och att luckan kan stängas tätt mot frontramen. Det är viktigt att se till att ingen mikrovågsenergi kommer ut under användningen. På grund av detta är det också viktigt att regelbundet kontrollera hela höljet och insidan av ugnen.

I fall en skada skulle uppstå bör apparaten absolut inte användas innan den har reparerats av en kvalificerad tekniker.

- Ta bort eventuellt ut- och invändigt förpackningsmaterial samt klistermärken. Allt detta material är återanvändbart.
- **Avlägsna inte** skyddsfolien på insidan av dörren, ej heller den roterande plattans drivenhet och rullringar eller det gråbruna skyddshöljet (6) invid lampan till höger inuti mikrovågsugnen.
- **Varning: Ta inte bort** gummipluggarna från grillgallret.
- **Varning:** Håll barn på avstånd från apparatens förpackningsmaterial eftersom fara eventuellt kan uppstå. Det finns t.ex. risk för kvävning.
- Innan produkten används för första gången, eller om den inte använts under en lång tid, bör den rengöras noggrant enligt avsnittet *Rengöring*.
- Placera den roterande plattan i enheten.
- Använd inte enheten utan den roterande plattan och rullringarna på plats.
- Innan du använder mikrovågsugnen för första gången, bör du låta apparaten värmas upp på grilleffekt (utan att mikrovågsfunktionen aktiveras) i cirka 10 minuter. Detta tar bort den typiska lukten som uppstår när man kopplar på en grill för första gången. Det kan uppstå litet rök och detta är helt normalt. Se till att vädra ordentligt.
- **Anmärkning: Starta inte apparaten innan du har placerat maten som skall värmas eller tillredas inuti ugnen.** Om mikrovågsugnen startas när den är tom kan den ta skada.

ISM produkt

Denna apparat är en grupp 2 klass B ISM produkt. Grupp 2 omfattar alla ISM-apparater (industriella, vetenskapliga, medicinska) som genererar radiofrekvensenergi och/eller använder radiofrekvensenergi i form av elektromagnetisk strålning för att bearbeta material; det omfattar också gnistbearbetningsapparater. Klass B specificerar apparater som är avsedda för användning i hushållet, eller andra liknande apparater som är inbyggda i hushållsapparater som använder sig av det allmänna elnätet.

Mikrovågsfunktionen (Grupp II i enlighet med EN 55011)

Inne i mikrovågsugnen alstras elektromagnetisk energi som får matens molekyler (främst vattenmolekylerna) att vibrera och därigenom blir maten het. Mat med hög vattenhalt värms snabbare än relativt torr mat. Värmen utvecklas gradvis inuti maten. Redskap, kärl eller tallrikar värms endast upp indirekt av matens temperatur.

Använd alltid lämpliga kokkärl

- Placera maten direkt på den roterande plattan/grillgallret. Se till att kärlet inte sticker ut över plattans kant.
- Metallföremål bör undvikas eftersom mikrovågorna reflekteras från metalltytor och då inte kan nå maten som skall tillredas. Metall som placeras i mikrovågsugnen kan också orsaka gnistor, som kan resultera i att mikrovågsugnen skadas.
- Tumregeln är att bestick eller metallkärl inte bör användas i mikrovågsugnen. Vissa förpackningsmaterial innehåller aluminiumfolie eller tråd under ett skikt av papper och är därför inte lämpliga för användning i mikrovågsugnar. Om användning av aluminiumfolie rekommenderas i ett recept, bör du se till att maten är tätt innesluten i aluminiumfolie (så att luftblåsor undviks). Se till att det finns ett **avstånd på minst 2,5 cm** mellan aluminiumfolien och mikrovågsugnens innervägg.

- Kontrollera alltid att kokkärlet eller tallriken inte innehåller några metalldekorationer såsom guldkant eller färg innehållande metallpartiklar. Kristallföremål är heller inte lämpliga. Se alltid till att kokkärlen inte är ihåliga i någon del (t.ex. i handtagen). Porösa material kan ha absorberat vatten vid rengöring och är därför inte lämpliga. Skålar eller redskap av plastmaterialet melanin absorberar energi och kan heller inte användas.

Så används mikrovågsfunktionen

- Behållare av värmetåligt glas eller porslin lämpar sig väl för användning i mikrovågsugnar.
- Plast lämpar sig endast om det är värmetåligt.
- Kokkärl som är specialtillverkade för användning i mikrovågsugnar finns tillgängliga i de flesta affärer som säljer hushållsvaror.
- Stekpåsar etc. bör förseas med lufthål så att högt tryck kan frigöras vid tillagningen.

Så används grill- och varmluftsfunktionen





- När du använder dessa funktionen kan värmebeständiga kärl eller tallrikar som lämpar sig för traditionella ugnar användas, med undantag av plastföremål.

Användning av mikrovågor/grill eller mikrovågor/varmlufts kombinationer









- När du använder kombinationsfunktionerna aktiveras mikrovågs- och grill- eller varmluftsfunktionerna växelsvis. Kokkärl eller tallrikar bör därför vara lämpliga för användning i mikrovågsugn **samt** värmebeständiga. På grund av de relativt höga temperaturen bör inte plastföremål användas. Se till att kokkärl eller tallrikar inte innehåller metalldelar.

Bruksanvisning





Första inställningen av klockan

- Då enheten har kopplats till eluttaget visar displayen '1:00', timdisplayen blinkar och du hör en akustisk signal.
- Vrid knappen till den korrekta timmen.
- Tryck kort på  +  knappen. Minutsiffrorna börjar blinka.
- Vrid knappen för att ställa in de korrekta minuterna.
- Tryck kort på  +  knappen för att avsluta tidsinställningen. ':' blinkar i displayen och den nuvarande tiden visas.
- Tryck på  knappen för att avbryta eller hoppa över tidsinställningsprocessen.
- Efter ett elavbrott måste klockan ställas in på nytt.







Ändra tiden

- För att ändra tiden trycker du på  +  i 3 sekunder. Displayen visar **Hr 24** eller **Hr 12**.
- Tryck på  +  knappen kort för att välja mellan 24 eller 12 h formaten.
- Timdisplayen blinkar; vrid knappen till den korrekta timmen.
- Tryck kort på  +  knappen. Minutsiffrorna börjar blinka.
- Vrid knappen för att ställa in de korrekta minuterna.
- Tryck kort på  +  knappen för att avsluta tidsinställningen. ':' blinkar i displayen och den nuvarande tiden visas.

Ljdsignal

- När en kontrollknapp trycks ner eller vridreglaget vrids om på ett korrekt sätt signaleras detta med en ljudsignal.
- Om du vill ta bort ljudsignalen trycker du på  +  knappen i 3 sekunder.
Inaktivering av signalen på detta sätt påverkar endast användningen av knappar eller vridreglage; signalerna som indikerar programföljd förblir aktiva.
- Om du vill återaktivera ljudsignalen trycker du på  +  knappen i 3 sekunder igen.

Barnsäkerhetsspärr

- Denna säkerhetsspärr hindrar barn från att starta apparaten utan uppsikt.
- För att aktivera säkerhetsspärr tryck ner  +  i 3 sekunder. Symbolen  visas på displayen.
- För att ta bort säkerhetsspärr tryck åter ner  +  i 3 sekunder. Symbolen  försvinner.
- Anm.: Ifall du får svårigheter med att starta apparaten bör du först kontrollera att säkerhetsanordningen inte är aktiverad.

Grillgaller

- Grillgallret lämpar sig för grillnings-, hetlufts- och kombinationsfunktionerna.
- Maten som skall tillagas läggs direkt på grillgallret som sedan placeras på plattan.
- För att undvika skador på den roterande plattans yta bör du inte avlägsna grillgallrets gummitassar.

Roterande platta

- Starta inte apparaten utan den roterande plattan på plats: den kan användas för mikrovågs-, hetlufts- och grillfunktion.
- Maten kan placeras på den roterande plattan, antingen direkt eller i en lämplig behållare.
- För att undvika skador på den roterande plattan, bör du endast använda redskap av trä eller av värmeresistent plast för att placera maten på plats eller ta bort den.

Tips!

Den roterande plattan passar utmärkt för att laga hemgjord pizza. Läggt helt enkelt degen ovanpå, täck med tomatås och andra ingredienser och tillred enligt beskrivningen i avsnittet *Automatiskt program A11*.

Fryst pizza blir perfekt när du använder den roterande plattan och Pizza Express funktionen.



Allmänna användningsråd

- Placera maten som skall värmas direkt på den roterande plattan/grillgallret eller i ett lämpligt kärl som du placerar i ugnen.
- När livsmedel placeras i mikrovågsugnen bör de täckas över för att inte torka ut. Glas- eller plasthuvor ämnade för användning i mikrovågsugn finns i de flesta affärer som säljer köksutrustning.
- När du använder grill-, varmlufts- eller någon av kombinationsfunktionerna bör du inte täcka över den mat som skall tillagas.
- Stäng luckan och ställ in det önskade programmet.

Anm.:

Följande steg används för att ställa in tillagningstiden:

0 – 5 minuter	:	10-sekunders steg
5 – 10 minuter	:	30-sekunders steg
10 – 30 minuter	:	1-minutssteg
30 – 95 minuter	:	5-minuters steg

- Tryck på vridreglaget för att starta ett program.
- När programmet startar börjar plattan rotera. Ugnslampan är tänd under pågående program.
- Om du under pågående program öppnar dörren eller trycker på  knappen (t.ex. för att röra om eller vända på maten för att försäkra dig om en jämn spridning av värmen i maten), avbryts klockan och programmeringsfunktionerna. Vid behov kan du nu ändra på tillagningstiden. Programmet återupptas automatiskt endast efter att du stängt dörren och tryckt ner vridreglagets knapp.
- Tryck två gånger på  knappen för att avbryta ett program.
- Ett antal pipsignaler indikerar att den programmerade tiden har gått ut. Samtidigt släcks ugnslampan och displayen visar 'End'.
- Öppna luckan och ta ut kärlet med mat.
- Låt maten stå några minuter efter värmningen så att värmen sprider sig jämnt.
- Om dörren inte öppnas omedelbart efter att den förinställda funktionstiden har gått ut ljuder ljudsignaler varannan minut.



Avkylningsfunktion

Denna mikrovågsugn har en automatisk avkylningsfunktion.

Om ugnen har varit i funktion mer än två till tre minuter kommer kylfläkten att startas och fortsätter kylningen i flera minuter efter att programmet avslutats.



Tillagning/värmning med mikrovågor

När du tillagar/värmer upp mat med mikrovågor inverkar uppvärmningen direkt på matens insida.

- Tryck på  knappen upprepade gånger tills effektinställningen visas (se tabellen nedan).
- Använd vridreglaget för att ställa in den önskade tillagningstiden. Den längsta möjliga tillredningstiden som kan ställas in är 95 minuter.
- Tryck på vridreglaget för att starta tillagningstiden.
- För att se till att värmen distribueras jämnt bör maten som skall tillagas eller upphettas röras om med jämna mellanrum.
- Om trycker på  knappen under tillagningsprocessen visas den valda effektinställningen i teckenfönstret.

	Effekt (W)	Effekt (%)	Displayen	Typ	Användning
Vänd 1 x	900 W	100	P100	Hög	Uppvärmning av vätskor, tillagning
2 x	810 W	90	P-90		
3 x	720 W	80	P-80		
4 x	630 W	70	P-70	Medelstor-hög	Upptining och värmning av djupfrysta rätter
5 x	540 W	60	P-60		
6 x	450 W	50	P-50	Medelstor	Försiktig tillagning av mat
7 x	360 W	40	P-40		
8 x	270 W	30	P-30	Låg	Försiktig tillagning av mat
9 x	180 W	20	P-20		
10 x	90 W	10	P-10	Mycket låg	Upptining av mat

Snabbvalsprogram / Tillagning med mikrovågor

- Då du trycker kort på  +  knappen aktiveras tillagningsprocessen direkt. För varje tryck på knappen lägger du till 30 sekunder på funktionstiden.
- Mikrovågseffekten är alltid 100 %.
- Den maximala programmerbara tillagningstiden är 95 minuter.
- Om du trycker på knappen när ett program är i gång ökar varje tryck tillagningstiden med 30 sekunder. Denna funktion kan inte användas med de automatiska programmen.

Vridreglage / Tillagning med mikrovågor

- Den önskade tillagningstiden väljer du genom att vrida på vridreglaget medsols.
- Då du trycker på vridknappen startar tillagningsprocessen direkt.
- Mikrovågseffekten är alltid 100 %.
- Den maximala programmerbara tillagningstiden är 95 minuter.

Grillfunktion

Vid grillning används strålningsvärme för att tillreda maten. Denna funktion lämpar sig väl för gratinering och grillning av tunna köttskivor.

- Tryck på  knappen:
 - 1 x: Grillfunktion - Övervärme
 - 2 x: Grillfunktion - Undervärme
 - 3 x: Grillfunktion - Över- och undervärme
- Använd vridreglaget för att välja den önskade tillagningstiden. Den maximala programmerbara tillagningstiden är 95 minuter.
- Starta tillagningsprocessen genom att trycka på vridreglaget.
- Grillprocessen bör övervakas noggrant eftersom köttet måste vändas då ena sidan är färdiggrillad och tas ut då båda sidorna är grillade.

Kombinationsprogrammet grill/mikrovåg

Dessa program är lämpligt för att tillaga fågel, fisk eller gratinering.



Tryck på -knappen upprepade gånger:

- 4 x: **Co-1** → 60 % mikrovågseffekt, 40 % grilleffekt - Övervärme
- 5 x: **Co-2** → 55 % mikrovågseffekt, 45 % grilleffekt - Undervärme
- 6 x: **Co-3** → 45 % mikrovågseffekt, 55 % grilleffekt - Över- och undervärme
- Använd därefter vridreglaget för att välja önskad tillagningstid. Den maximala programmerbara tillagningstiden är 95 minuter.
- Starta tillagningsprocessen genom att trycka på vridreglaget.
- Grillprocessen bör övervakas noggrant eftersom maten måste vändas då ena sidan är färdigrillad och tas ut då båda sidorna är grillade.

Ultravarmluftsfunktionen



Vid användning av denna funktion cirkulerar het luft inuti ugnen och maten blir jämnt uppvärmd och brynt.

Varmluftsfunktionen är speciellt behändig när du lagar pizza eller liknande rätter.



- Tryck på  knappen flera gånger för att välja en tillredningstemperatur mellan 110 - 230 °C.
- Använd därefter vridreglaget för att välja den önskade tillagningstiden. Den maximala programmerbara tillagningstiden är 95 minuter.
- Starta tillagningsprocessen genom att trycka på vridreglaget.
- Eftersom maten bör vändas när den ena sidan är tillräckligt gräddad och tas ut när båda sidorna är klara, bör denna process övervakas noga.
- Om du trycker på  knappen under tillagningsprocessen kommer displayen att visa den valda temperaturen.

Förvärmning:

Apparaten kan vid behov förvärmas.

- Tryck på  knappen flera gånger för att välja en tillredningstemperatur mellan 110 - 230 °C.
- Starta värmningsprocessen genast genom att trycka på vridreglaget. Displayen visar **30.00** och förvärmningsprocessen startar.
- Pipsignaler indikerar att den önskade temperaturen har uppnåtts. Öppna luckan och lägg in maten.
- Tryck på  för att starta processen enligt beskrivningen under '**Varmluftsfunktionen**'.

Kombinationsprogrammet mikrovåg/ultravarmluft

- Kombinationsprogrammet lämpar sig för grytor och liknande rätter.
- Tryck på  knappen i ca 3 sekunder.
- Tryck på  knappen upprepade gånger för att välja temperaturen 230, 200, 170 eller 140 °C. Andra temperaturer kan inte väljas.
- Använd därefter vridreglaget för att välja den önskade tillagningstiden. Den maximala programmerbara tillagningstiden är 95 minuter.
- Starta tillagningsprocessen genom att trycka på vridreglaget.
- Eftersom maten bör vändas när den ena sidan är tillräckligt gräddad och tas ut när båda sidorna är klara, bör denna process övervakas noga.
- Roter maten 180° efter halva tillagningstiden.
- Om du trycker på  knappen under tillagningsprocessen kommer displayen att visa den valda temperaturen.

Att ställa in flera program

Mikron kan ställas in för 2 separata program direkt efter varandra utan att starta enheten igen däremellan; t.ex. mikrovågsfunktion först som följs av 'au gratin' gratinering med grillfunktionen. Multiprogram-egenskapen kan användas med mikrovågs-, varmlufts-, grill- och kombinationsfunktionerna. De automatiska tillagningsprogrammen och snabbvalsprogrammet är inte lämpliga för multiprogrammering.







- Tryck på knappen för det önskade programmet flera gånger tills den önskade effekten/temperaturen visas.
- Använd vridreglaget för att välja önskad tillagningstid.
- Tryck på knappen för nästa program flera gånger tills den önskade effektinställningen/temperaturen visas.
- Använd vridreglaget för att välja önskad tillagningstid.
- Använd vridreglaget för att välja tillagningsprocess.
- Apparaten startar det första programmet. Displayen visar **S1**. När nästa program startar visar displayen **S2**.

Tips:







Denna funktion är speciellt behändig när du använder mikrovågsfunktionen för att tillaga mat vid olika effektnivåer. Om en högre effektnivå valts från början kan effekten reduceras vid ett senare skede för att hålla maten varm och försäkra att värmen är jämnt fördelad när maten är klar.

Spara favoriträtten

Ovan beskrivna program och programkombinationer kan sparas som favoriträtter för att kunna användas som snabbval i framtiden. Tre olika rätter kan sparas. Om ett minnesutrymme inte utnyttjas kommer utrymmets nummer att blinka. Vänligen notera att denna funktion inte medger att ett automatiskt tillagningsprogram och snabbvalsprogram kan väljas.

- Tryck på  +  knappen kort en gång, två eller tre gånger. Numrorna 1, 2 eller 3 börjar blinka i displayen.
- Tryck på knappen för det önskade programmet flera gånger tills den önskade effekten/temperaturen visas.
- Använd vridreglaget för att välja önskad tillagningstid.
- Tryck på knappen för nästa program flera gånger tills den önskade effektinställningen/temperaturen visas.
- Använd vridreglaget för att välja önskad tillagningstid.
- Tryck på  +  knappen kort igen för att spara favoriträtten.
- Det sparande programmet kan startas genom ett kort tryck på  +  knappen först och därefter på vridreglaget.
- Om enheten kopplas från eluttaget måste programmen sparas igen.
- Om ett minnesutrymme redan är upptaget blinkar inte utrymmets nummer. Ett upptaget minnesutrymme raderas om du sparar ett nytt favoritprogram på numret ifråga enligt beskrivningen ovan.







Pizza-Express funktion







- För snabb tillredning av fryst pizza.
- Placera den frysta pizzan på den roterande plattan.
- Tryck kort på  knappen.
- Vikten 350 (=350 g) visas i displayen.
- För en större pizza använder du vridknappen för att ändra vikten till 450 g.
- Tryck på vridknappen för att bekräfta.
- Den förinställda tiden (7 min för 350 g / 13 min 30 s för 450 g) visas.
- Vid behov kan tillredningstiden ändras med vridknappen eller genom att kort trycka på  + .
- Tryck på vridknappen för att starta tillredningsprocessen.
- Tillredningsprocessen startar.
- Då processen är klar, blinkar vridkontrollens ljusring en minut. Om pizzan inte ännu blivit tillräckligt brynt, använder du vridkontrollen eller trycker kort på  +  knappen för att lägga till extra tillagningstid. Tryck på vridkontrollen för att starta igen.
- Efter en minut slocknar ljusringen och den aktuella tiden visas i displayen. Du kan också trycka på  knappen för att släcka av ljusringen genast.

Automatiska tillrednings- och upptiningsprogram

Dessa automatiska program är användbara då du vill tillreda eller värma upp mat utan att välja några speciella inställningar för t.ex. effekt eller tillredningstid.

- Vrid på vridreglaget motsols tills displayen visar det önskade programmet i tabellen nedan. Tryck på vridreglaget.
- Använd vridreglaget för att välja korrekt vikt (se tabell)
- Tryck på vridreglaget för att påbörja programmet.
- Displayen visar det valda programmets funktionstid.

Meny	Vikt	Display
 A-1 Fisk	200 g	200
	300 g	300
	400 g	400
	500 g	500
	600 g	600
 A-2 Grillad kyckling	800 g	800
	1000 g	1000
	1200 g	1200
	1400 g	1400
 A-3 Nötkött	200 g	200
	300 g	300
	400 g	400
	500 g	500
	600 g	600
 A-4 Griskött	200 g	200
	300 g	300
	400 g	400
	500 g	500
	600 g	600
 A-5 Korv / Hot-dogs	100 g	100
	200 g	200
	300 g	300
	400 g	400
	500 g	500
 A-6 Grönsaker	200 g	200
	300 g	300
	400 g	400
	500 g	500
	600 g	600

 A-7 Potatis	230 g	1
	460 g	2
	690 g	3
 A-8 Uppvärmning	200 g	200
	300 g	300
	400 g	400
	500 g	500
	600 g	600
	700 g	700
	800 g	800
 A-9 Drycker	200 ml	1
	400 ml	2
	600 ml	3
 A-10 Stuvning	250 g	250
	500 g	500
 A-11 Pizza	5 °C / 20 °C	
	150 g	150
	300 g	300
	450 g	450
 d-1 Upptining enligt tid	Valbar tid	0:00
 d-2 Upptining enligt vikt	Valbar vikt	100 : : 1800

Allmänna instruktioner

A-1 Fisk:

Lägg fisken på en mikrovågsbeständig tallrik i mitten av mikron.

Ett antal ljudsignaler hörs när 2/3 av den förinställda programtiden har förflutit och tillagningen avbryts. Vänd fisken och tryck på vridreglaget för att återuppta tillagningen.

A-2 Ugnsbakad kyckling:

Lägg en hel kyckling på en mikrovågsbeständig tallrik i mitten av mikron.

Ett antal ljudsignaler hörs när 2/3 av den förinställda programtiden har förflutit och tillagningen avbryts. Vänd på kycklingen och tryck på vridreglaget för att återuppta tillagningen.

A-3 Nötkött:

Lägg biften på en mikrovågsbeständig tallrik i mitten av mikron.

Ett antal ljudsignaler hörs när 2/3 av den förinställda programtiden har förflutit och tillagningen avbryts. Vänd maten och tryck på vridreglaget för att återuppta tillagningen.

A-4 Griskött:

Lägg köttet på en mikrovågsbeständig tallrik i mitten av mikron.

Ett antal ljudsignaler hörs när 2/3 av den förinställda programtiden har förflutit och tillagningen avbryts. Vänd maten och tryck på vridreglaget för att återuppta tillagningen.

A-5 Korv/Hot-dogs:

Placera korvarna på grillgallret i mitten av ugnen.

Ett antal ljudsignaler hörs när 2/3 av den förinställda programtiden har förflutit och tillagningen avbryts. Vänd på korvarna och tryck på vridkontrollen för att fortsätta tillagningsprocessen.

A-6 Grönsaker:

Placera grönsakerna på en tallrik som är mikrovågsbeständig i mitten av ugnen.

A-7 Bakad potatis:

Tvätta de råa, oskalade potatisarna och nagga dem flera gånger med en gaffel från alla sidor. Placera dem på en tallrik som är mikrovågsbeständig i mitten av ugnen.

A-8 Uppvärmning:

För uppvärmning av fast mat i mikrovågsbeständiga behållare.

Tips: Arrangera maten i ett cirkelformat mönster för optimal värmedistribution.

A-9 Drycker:

För att värma upp drycker och varmvatten för te eller snabbkaffe.

A-10 Stuvning:

Lägg stuvningen på en tallrik som är mikrovågsbeständig i mitten av ugnen.

A-11 Pizza:

För att tillreda hemgjord pizza. Placera pizzan på den roterande plattan. Innan du väljer vikt bör du välja pizzans temperatur (5° = kylskåpstemperatur / 20° = rumstemperatur) och tryck för att bekräfta.

d-1 Uppptining enligt tid:

Se 'Uppptining enligt tid' nedan.

d-2 Uppptining enligt vikt:

Se 'Uppptining enligt vikt' nedan.

d-1 Uppptining enligt tid och d-2 Uppptining enligt vikt

Uppptingningsprogrammen är antingen ämnade för tids- eller viktbaserad upptining.

Vrid vridreglaget motsols tills displayen visar **d-1** eller **d-2**.

- Tryck på vridreglaget för att bekräfta programvalet.
- Vrid på vridreglaget tills displayen visar den önskade upptiningstiden (**för d-1**) eller den relevanta vikten (**för d-2**).
- Tryck på vridreglaget för att starta upptingen.

Praktiska råd:

- Ett antal ljudsignaler indikerar att 2/3 av den förinställda upptiningstiden har gått. Vänd maten och ta ut det som redan tinats upp.
- Tryck på vridreglaget för att fortsätta programmet.
- Om maten inte är helt upptinad då den förinställda upptiningstiden har löpt ut rekommenderar vi att upptiningen fortsätter i 1-minutintervaller tills maten är helt upptinad.
- Mat som förvarats i plastbehållare som inte kan användas i mikrovågsugnar bör stå en stund i rumstemperatur efter att ha tagits ur frysen. Vänta tills maten lätt lossnar från plasten innan du placerar den i ett kärl som är lämpligt att användas i mikrovågsugn.

Invändig lampa

Den invändiga lampen tänds när dörren öppnas; den lyser under apparatens användning. Om ett program avslutas kommer lampan att slockna.

Rengöring

- Mikron bör rengöras regelbundet och matrester bör avlägsnas genast efter varje användning.
- Innan du rengör apparaten, bör du se till den inte är kopplad till eluttaget och att den har svalnat fullständigt.
- Rengör inte ugnen med vatten. Låt inte vatten – oavsett hur liten vattenmängden är – komma in i ventilationsöppningarna på in- och utsidan av ugnen. Använd inga ångapparater för att rengöra ugnen.
- Hela mikrovågsugnen kan avtorkas med en lätt fuktad luddfri duk och ett mildt rengöringsmedel. Torka torrt efteråt.
- Använd inga slipmedel eller starka rengöringsmedel. Kommersiellt framställda ugnsgöringsprodukter för vanliga ugnar, exempelvis spray, får inte användas.
- De inre ytorna måste rengöras noggrant efter varje användning. Insidan av dörren, dörrkarmen, rullringarna och området med ledspår under den roterande plattan bör alltid hållas rena.
- Grillgallret och den roterande plattan kan rengöras med varmt diskvatten. **Varning:** Lägg inga delar i diskmaskin.

Ytterligare information

Teknisk specifikation

Yttre mått : 490 mm (L) x 493 mm (D) x 293 mm (H)

Inre dimensioner

- roterande platta : Ø 285 mm
- fritt utrymme ovanför plattan : 180 mm

Ugnens vikt : 17,1 kg

Nätspänning : 230 V~ 50 Hz

Effektförbrukning : 2150 W

- grill : 1650 W
- mikrovågsugn : 1400 W
- varmluftsfunktion : 2150 W

Mikrovågseffekt : 90 - 900 W



Avfallshantering

Enheter märkta med denna symbol måste kasseras separat från hushållsavfallet, eftersom de innehåller värdefulla material som kan återvinnas. Korrekt avfallshantering skyddar miljön och människors hälsa. Din lokala myndighet eller återförsäljare kan ge information i ärendet.

Garanti i Sverige och Finland

För material- och tillverkningsfel gäller 2 års garanti räknat från inköpsdagen mot uppvisande av specificerat inköpskvitto i överensstämmelse med de allmänna garantivillkoren. Denna garanti inverkar inte på dina lagstadgade rättigheter eller dina lagenliga rättigheter enligt den nationella konsumentskyddslagstiftningen. Ifall apparaten används felaktigt, eller vårdslöst, ansvarar den som använder apparaten för eventuella material- och personskador.

Tillverkas för: Severin Elektrogeräte GmbH, Tyskland.

Mikroaaltouuni**Hyvä Asiakas,**

Lue seuraavat ohjeet huolellisesti ennen mikroaaltouunin käyttämistä. Talleta ohjeet vastaisen varalle. Laitetta saavat käyttää vain henkilöt, jotka ovat tutustuneet näihin ohjeisiin.

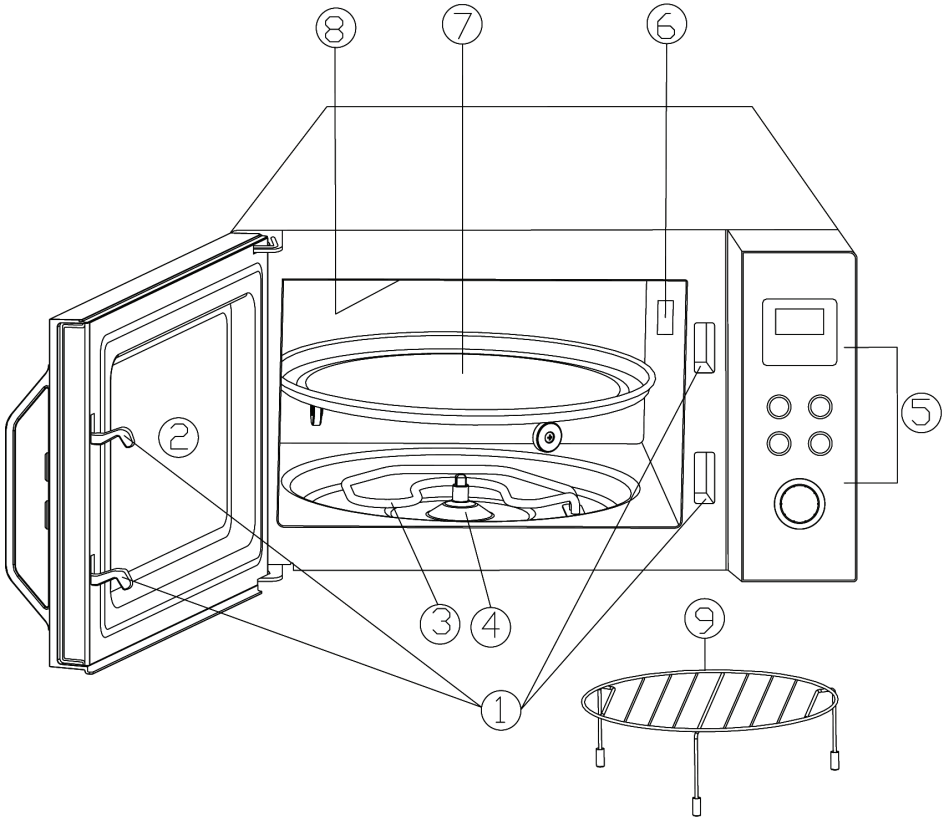
Laitteen osat

1. Ovilukot
2. Ikkuna
3. Grillin kuumennuselementti - Alalämpö
4. Pyörivän aluslautasen käyttöyksikkö
5. Ohjelmapaneeli
6. Suojalevy ja sisävalo
7. Pyörivä aluslautanen
8. Grillin kuumennuselementti - Ylälämpö/Grilli
9. Grilliritilä

Ohjauspaneelin osat

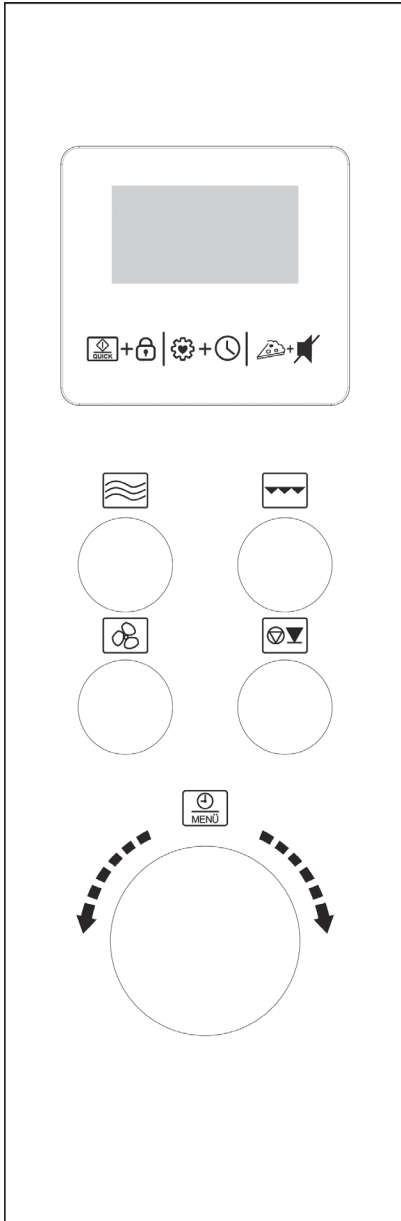













Painike	Toiminto
 + 	Pikakäynnistys ja Lapsilukko
 + 	Lempiruoka & kello
 + 	Pizzaohjelma / Painikeäänät
	Mikrouuni
	Grilli
	Erittäin kuuma ilma
	Keskeytyks / Pysäytys
Kiertokytkin	Toiminto
Paina	Käynnistys
	Aika & Automaattiset valmistus-ohjelmat

Näyttö



Näytön alueella näkyy senhetkinen kellonaika tai käytön aikana ohjelmoitu kesto aika ja valitut toiminnot.

	Automaattiset ohjelmat
	Ensimmäisen ohjelman valinta
	Toisen ohjelman valinta
	Sulatus painon mukaan
	Lapsilukko
	Lämpötila
	Kellon asetus
	Paino
	Erittäin kuumen ilman toiminto
	Grillitoiminto
	Mikroaaltotoiminto
	Automaattiset ohjelmat
	Sulatus ajan mukaan

Tärkeitä turvallisuusohjeita

Lue seuraavat ohjeet huolellisesti ja säilytä käyttöohje tulevaa tarvetta varten

Kytkeä sähköverkkoon

Laitte tulee kytkeä vain sähköturvallisuusmääräysten mukaisesti asennettuun maadoitettuun pistorasiaan. Varmista, että verkkojännite vastaa laitteen arvokilpeen merkittyä jännitettä. Tämä tuote on kaikkien voimassa olevien CE-merkintöjä koskevien direktiivien mukainen.

Mikroaaltouunin sijaintipaikan valitseminen

- Sijoita mikrouuni aina tukevalle ja tasaiselle, kuumuutta kestäväälle alustalle ja varmista, että laite on suojassa lämpölähteiltä tai liialliselta kosteudelta.
- Älä käytä laitetta ulkona.
- Laitteen pohjassa olevia jalkoja ei saa irrottaa. Älä myöskään irrota mitään välikkeitä, jos niitä on asennettuina.
- Huolehdi aina riittävästä tuuletuksesta. Älä aseta mitään esineitä laitteen päälle. Varmista, että laite on vähintään seuraavilla etäisyyksillä seinästä tai esineistä:

Sivut: 7,5 cm

Takaosa: 7,5 cm

Yläpuoli: 30,0 cm

Laitetta ei saa sijoittaa kaappiin. Laitetta paikoilleen sijoitettaessa on myös varmistettava, että sitä ei aseteta kaapin tms. alapuolelle.

Tärkeää

- **Varoitus:** Jotkut ruoat syttyvät helposti palamaan. Älä koskaan jätä laitetta ilman valvontaa käyttäessäsi mikroaalto-, grilli-, kiertoilma- tai yhdistelmätoimintoja.
- Tämä mikroaaltouuni on tarkoitettu vain ruuan sulattamiseen, kuumentamiseen ja kypsentämiseen. **Varoitus:** Jos ruokaa tai vaatteita yritetään kuivata tai lämpötyynyjä, kotitossuja, sieniä, märkiä puhdistusriepuja jne. lämmittää, seurauksena voi olla vammoja, palaminen tai tulipalo.
- Valmistaja ei vastaa mahdollisista laitteen väärinkäytöstä tai käyttöohjeiden laiminlyömisestä johtuvista vaurioista.
- Käytä vain mikrouunikäyttöön soveltuvia astioita. Mikroaaltotoiminnolla ei saa käyttää metalliastioita ruokien tai juomien lämmittämiseen. Katso lisätietoja kohdasta 'Käytä aina mikrouuniin sopivia astioita'.

- Tätä laitetta ei ole tarkoitettu käytettäväksi erillisen ajastimen tai kaukosäätimen kanssa.
- Tätä laitetta saavat käyttää lapset (vähintään 8-vuotiaat) sekä henkilöt, joilla on fyysisesti, aistillisesti tai henkisesti rajoittunut toimintakyky tai joilla on puuttuvat tai vajavaiset tiedot laitteen toiminnasta, mikäli heitä valvotaan tai ohjataan laitteen käytössä ja he ymmärtävät täysin kaikki käyttöön liittyvät vaarat ja turvatoimenpiteet.
- Lasten ei saa antaa leikkiä laitteella.
- Lasten ei saa antaa tehdä laitteen puhdistus- tai huoltotoimenpiteitä, elleivät he ole aikuisen valvonnassa sekä vähintään 8 vuotta vanhoja.
- Laite ja sen liitäntäjohto täytyy aina pitää alle 8-vuotiaiden ulottumattomissa.
- Sähköiskun välttämiseksi älä puhdista laitetta vedellä äläkä upota sitä veteen.
- **Varoitus:** Grilli- ja/tai kuumailmatoimintojen käytön aikaisten korkeiden lämpötilojen vuoksi lapset eivät saa käyttää laitetta muutoin kuin aikuisten tarkassa valvonnassa.
- Varo yhdistelmä- tai grillitoimintojen sekä/tai kiertoilmatoimintojen käytön aikana erityisesti koskettamasta sisäpuolella olevia lämpöelementtejä.
- Älä käytä höyrypuhdistuslaitteita laitteen puhdistamiseen.
- Katkaise aina virta laitteesta ja irrota pistotulppa pistorasiasta:
 - ennen laitteen puhdistamista ja,
 - mahdollisen toimintahäiriön sattuessa.
 - jokaisen käyttökerran jälkeen.
- Kun irrotat pistotulpan pistorasiasta, älä vedä liitäntäjohdosta vaan tartu aina pistotulppaan.
-  **Varoitus:** Laitteen ulkopinnat saattavat kuumentua käytön aikana. Kuumaa höyryä voi myös tulla tuuletusaukoista: palovammavaara.
- Älä anna laitteen tai liitäntäjohtoon koskettaa kuumia pintoja tai joutua kosketuksiin lämmönlähteiden kanssa. Älä myöskään jätä liitäntäjohtoa roikkumaan äläkä anna sen koskettaa kuumia osia.
- Anna laitteen jäähtyä riittävästi ennen sen kuljetusta.
- Ellei laitetta pidetä puhtaana oikein, se pintojen kunto saattaa vaurioitua, mistä voi olla seurauksena sen käyttöiän lyheneminen sekä mahdollinen uhka käyttäjän turvallisuudelle. Siksi ruoantähteet täytyy poistaa välittömästi. Pyyhi ovitiivisteet, sisätila sekä pyörivä aluslautanen ja kaikki läheiset osat kostealla liinalla jokaisen käyttökerran jälkeen. Puhdista grilliritilä ja pyörivä aluslautanen lämpimällä saippuavedellä. Yksityiskohtaisia tietoja laitteen puhdistuksesta on osassa *Laitteen puhdistus*.

- Tämä laite on tarkoitettu kotitalouskäyttöön tai vastaavaan, kuten
 - ruokat, toimistot ja muut kaupalliset ympäristöt
 - maatalousyritykset
 - hotellien, motellien jne. ja vastaavien yritysten asiakkaat
 - aamiaisen ja majoituksen tarjoavat majatalot.
- **Varoitus:** Huolto- ja korjaustyöt, jotka vaativat mikroaaltosäteilysuojuksen poistamista, ovat erittäin vaarallisia henkilöille, joilla ei ole alan koulutusta. Näihin töihin luetaan myös erikoisliitännäsjohdon ja sisävalon lampun vaihtaminen. Laitteen saa avata vain alan koulutuksen saanut, pätevä henkilö. Jos laite tarvitsee korjausta, ota yhteyttä asiakaspalveluumme puhelimitse tai sähköpostitse (katso liite).
- Kun lämmität nesteitä mikrossa, neste voi kuumentua kiehumapisteen yli ilman että kuplia näkyy. Siksi astioita käsiteltäessä on oltava erittäin varovainen (esim. otettaessa niitä mikrosta).
Ylikiehumisen vaaraa voidaan vähentää asettamalla astiaan lämpöä kestävä lasisauva kuumennuksen ajaksi.
- Kananmunia kuorineen tai kovaksi keitettyinä ei saa kuumentaa mikrouunissa, koska ne saattavat räjähtää mikroaaltoprosessin päätyttyäkin.
- **Varoitus:** On myös erittäin vaarallista kuumentaa nesteitä tai mitään kiinteitä ruoka-aineita suljetuissa astioissa, koska tämä aiheuttaa erittäin vakavan räjähdysvaaran.
- Vauvojen ruokintapulloja tai vauvanruokaa sisältäviä lasiastioita on sekoitettava tai ravistettava kunnolla, jotta lämpö jakautuu tasaisesti. **Varoitus:** Kivuliaitten ja vaarallisten palovammojen välttämiseksi tarkista aina ruoka-aineen lämpötila ennen lapselle antamista.
- Kun lämmität tai kypsennät syttyvään aineeseen (kuten muoviin tai paperiin) pakattua ruokaa, voi tällainen materiaali syttyä palamaan. On myös mahdollista, että ruoka kuivuu tai jopa syttyy, jos on valittu liian pitkä kypsentämisaika. Rasva ja öljy ovat myös syttyviä aineita. Siksi on tärkeää valvoa laitteen toimintaa käytön aikana. Herkästi syttyvät nesteet kuten väkevät alkoholit eivät luonnollisesti sovellu kuumennettaviksi.
- Jos huomaat käytön aikana savua, pidä laitteen ovi kiinni tai estä tai tukahduta liekit. Kytke laitteesta virta pois välittömästi ja irrota pistotulppa pistorasiasta.
- Palovammojen estämiseksi käytä aina asianmukaista patalappua ottaessasi ruoka-aineita uunista, koska valmistusvälineet ja -asiat kuumenevat sekä grilli- ja kiertoilmatoiminnon että mikrouunin käytön aikana.
- Erityisiä ruokalämpömittareita (joita käytetään tavallisissa uuneissa) ei voi käyttää mikroaaltouuneissa.

Ennen ensimmäistä käyttöä

- Tarkista laite ja sen liitäntäjohto vaurioiden varalta, kun olet ottanut sen pois pakkauksesta ja aina ennen sen kytkemistä sähköverkkoon.
- **Varoitus:** Tarkista myös, että laitteen ovi (mukaan lukien ikkuna, ovitiivisteet ja lukot) ei ole vaurioitunut tai taipunut. Sulje ovi kunnolla kehystä vasten. Tämä on tärkeää, jotta mikroaaltoenergiaa ei säteile käytön aikana. Samasta syystä tarkasta myös huolellisesti laitteen kotelo ja uunin sisäpuoli.

Jos laitteessa ilmenee jotain vikaa, sitä ei saa käyttää ennen kuin asiantunteva ammattikorjaaja on korjannut sen.

- Poista kaikki ulko- ja sisäpakkkausmateriaalit ja tarrat. Kaikki nämä materiaalit sopivat kierrätykseen.
- **Älä poista** suojakalvoa oven sisäpuolelta, älä myöskään pyörivän aluslautasen käyttöyksikköä, aluslautasen rullia tai sisustan oikealla puolella valon vieressä olevaa harmaaruskeaa suojalevyä (6).
- **Varoitus: Älä irrota** kumitulppia grilliritilästä.
- **Varoitus:** Pidä lapset poissa pakkausmateriaalien luota potentiaalisen vaaratilanteen esim. tukehtumisvaaran vuoksi.
- Ennen kuin laitetta käytetään ensimmäistä kertaa tai jos sitä ei ole käytetty pitkään aikaan, se on puhdistettava huolellisesti jaksossa *Laitteen puhdistus*.
- Asenna pyörivä aluslautanen laitteeseen.
- Älä käytä laitetta ilman paikallaan olevaa pyörivää aluslautasta ja rullia.
- Anna laitteen kuumentua noin 10 minuutin ajan grilliasetuksella (ilman mikroaaltotoimintoa) ennen ensimmäistä käyttökertaa. Tämä toimenpide poistaa hajun, jota ilmenee tavallisesti, kun grilli kytketään päälle ensimmäistä kertaa. Laitteesta voi tulla jonkin verran savua; tämä on normaalia, mutta huolehdi kuitenkin riittävästä tuuletuksesta.
- **Huom: Älä kytkä mikrouuniin virtaa, jollei uuniin ole laitettu lämmitettävää tai kypsennettävää ruokaa.** Laitteen käyttäminen tyhjänä voi aiheuttaa vaurioita.

ISM-laite

Tämä laite kuuluu 2-ryhmään ja B ISM -luokkaan. 2-ryhmä käsittää kaikki ISM-laitteet (teolliset, tieteelliset, lääketieteelliset), jotka tuottavat suurtaajuusenergiaa ja/tai käyttävät suurtaajuusenergiaa sähkömagneettisen säteilyn muodossa käsiteltäkseen materiaaleja; se käsittää myös kipinätyöstölaitteet. Luokka B erittelee kotitalouskäyttöön tarkoitettut laitteet tai kaikki vastaavanlaiset laitteet, jotka on yhdistetty kotitalouksille sähköä jakavaan, yleiseen sähköverkkoon.

Miten mikroaallot toimivat (Ryhmä II EN 55011 vaatimusten mukaisesti)

Laitteen sisällä syntyy sähkömagneettista energiaa, joka saa ruuan molekyylit (enimmältään vesimolekyyleja) kieppumaan ja aiheuttaa ruuan kuumenemisen. Siksi paljon vettä sisältävät ruoka-aineet kuumenevat nopeammin kuin suhteellisen kuivat ruoka-aineet. Lämpöä syntyy vähitellen ruoka-aineessa. Ruuan valmistamisessa käytetyt välineet ja astiat kuumenevat vain epäsuorasti ruuan lämpötilan nousun seurauksena.

Käytä aina mikroaaltokäyttöön soveltuvia astioita

- Aseta ruoka suoraan pyörivälle aluslautaselle/grilliritilälle. Tarkista, että astia ei työnnä aluslautasen reunan yli.
- Metalliesineitä tulee välttää, koska mikroaallot heijastuvat metallista eivätkä ehkä saavutakaan kypsennettävää ruoka-ainetta. Uunin sisällä metalli voi myös aiheuttaa kipinäntiä, mikä saattaa vaurioittaa laitetta.
- Yleisesti ottaen aterimia tai metalliastioita ei saa käyttää mikroouneissa. Jotkut ruokien pakkkausaineet sisältävät alumiinifoliota tai metallilankaa paperikerroksen alla, ja niitä ei saa käyttää mikroaaltolaitteiden kanssa. Jos ruokaohjeessa suositellaan alumiinifolion käyttöä, on ruoka-aine käärittävä tiiviisti folioon (välttämällä ilmapuolien syntymistä). On myös varmistettava, että alumiinifolion ja uunin sisäseinien väliin jää vähintään 2,5 cm:n tila.
- Tarkista aina, että ruuan valmistukseen käytettävässä astiassa tai lautasessa ei ole metallikoristeita kuten kullattua reunusta tai metallihiukkasia sisältävää väriä. Lyijykristallista valmistetut esineet eivät myöskään sovi mikroaaltolaitteisiin. Varmista myös, että käyttämässäsi astioissa ei ole onttoja osia (esim. varressa tai kädensijassa). Huokosiini materiaaleihin on ehkä imeytynyt vettä puhdistuksen aikana eivätkä ne siksi sovi käytettäväksi mikroaaltolaitteissa. Melamiini muovista valmistetut keittoastiat tai välineet imevät energiaa eivätkä siis sovi mikroaaltokäyttöön.

Mikroaaltotoiminto

- Kuumuutta kestävästä lasista tai posliinista tehdyt astiat sopivat erittäin hyvin mikrouuniin.
- Muovi sopii käytettäväksi vain, jos se on kuumuutta kestävää.
- Mikrouunikäyttöön sopivia astioita voi ostaa useimmista keittiötarvikemyymälöistä.
- Ruuanvalmistuspussit on puhkaistava, jotta paine poistuu niistä ruuanvalmistuksen aikana.

Grilli- tai kuumailmatoiminnon käyttö





- Näillä toiminnoilla laitteessa voidaan käyttää kaikkia tavalliseen uuniin sopivia, kuumuutta kestäviä astioita tai lautasia. Älä kuitenkaan käytä muoviasiotoita.

Mikroaalto-/grilli- tai mikroaalto-/kuumailmatoiminnon yhdistelmä









- Yhdistelmätoimintoja käytettäessä mikroaalto- ja grilli- tai kuumailmatoiminnot aktivoituvat vuoroittain. Siksi käytettävien astioiden ja lautasten on sovitava sekä mikrouunikäyttöön että oltava kuumuutta kestäviä. Muoviasiotoita ei saa käyttää suhteellisen korkeiden lämpötilojen takia. Varmista, että käytettävä astia tai lautanen ei sisällä metalliosia.

Toiminta





Kellon ensiasetus

- Kun laite on kytketty virtalähteeseen, näyttöön ilmestyy „1:00”, tuntinäyttö vilkkuu ja kuuluu merkkiäänä.
- Aseta oikea tunti kiertokytkintä kääntämällä.
- Paina lyhyesti painiketta  + . Minuuttinumerot alkavat vilkkua.
- Aseta oikeat minuutit kiertokytkintä kääntämällä.
- Päätä ajan asettaminen painamalla lyhyesti painiketta  + . ':' vilkkuu näytöllä ja nykyinen aika näytetään.
- Ajan asettaminen voidaan peruuttaa tai ohittaa painiketta  painamalla.
- Kellonaika täytyy asettaa uudelleen sähkökatkoksen jälkeen.







Ajan muuttaminen

- Paina painiketta  +  3 sekunnin ajan muuttaaksesi aikaa. Näytöllä näkyy Hr 24 tai Hr 12.
- Vaihda 24- tai 12-tuntin muotoon painamalla lyhyesti painiketta  + .
- Tuntinäyttö vilkkuu; aseta oikea tunti kiertokytkintä kääntämällä.
- Paina lyhyesti painiketta  + . Minuuttinumerot alkavat vilkkua.
- Aseta oikeat minuutit kiertokytkintä kääntämällä.
- Päätä ajan asettaminen painamalla lyhyesti painiketta  + . ':' vilkkuu näytöllä ja nykyinen aika näytetään.

Äänimerkki

- Kun mitä tahansa ohjauspainiketta painetaan tai kiertokytkintä käännetään, oikein syöttö vahvistuu piippaavalla äänimerkillä.
- Peruuta äänimerkki painamalla painiketta  +  3 sekunnin. Piippaavan merkkiäänän peruuttaminen tällä tavalla vaikuttaa vain ohjauspainikkeen tai kiertokytkimen käyttöön; merkkiäänät ilmaisevat ohjelmajaksojen olevan yhä aktiivisia.
- Aktivoi äänimerkki uudelleen painamalla painiketta  +  uudelleen 3 sekunnin.

Lapsilukko:

- Lapsilukko estää lapsia käyttämästä laitetta ilman valvontaa.
- Aktivoi lapsilukko painamalla  + -painiketta kolmen sekunnin ajan. Symboli  tulee näyttöön.
- Poista lapsilukko käytöstä painamalla  + -painiketta uudelleen kolme sekuntia. Symboli  katoaa.
- Huomaa: Jos laitteen käynnistäminen ei onnistu, varmista, ettei lapsilukko ole päällä.

Grilliritilä

- Grilliritilä soveltuu grillaukseen, kuumailmatoiminnolle ja yhdistelmätoiminnoille.
- Kypsennettävä ruoka asetetaan suoraan parille, joka asetetaan aluslautaselle.
- Älä poista kumitulppia grilliritilästä pyörivän aluslautasen pinnan vaurioitumisen estämiseksi.

Pyörivä aluslautanen

- Älä käytä laitetta, ellei pyörivä aluslautanen ole asennettuna; se soveltuu mikroaalto-, kuumailma- ja grillitoiminnolle.
- Ruoka voidaan sijoittaa suoraan pyörivälle aluslautaselle joko suoraan tai sopivassa astiassa.
- Ruoan asettamiseen pyörivän aluslautasen päälle tai poistamiseen aluslautaselta saa käyttää vain puisia tai muita kuumuuden kestäviä muovivälineitä, jotta vältetään aluslautasen pinnan vaurioituminen.

Vinkki!

Pyörivä aluslautanen on ihanteellinen kotitekoisen pizzan valmistukseen. Laita yksinkertaisesti taikina sen päälle, levitä päälle tomaattikastiketta ja muita haluamiasi aineksia ja valmista osiassa *Automaattiohjelma A11* olevan kuvauksen mukaisesti.

Pyörivää aluslautasta ja Pizza Express -toimintoa käyttämällä myös pakastepizzasta tulee erinomainen.

Normaali ohjelmointi

- Aseta ruoka suoraan pyörivälle aluslautaselle / grilliritilälle, tai sopivaan astiaan, joka sijoitetaan sen jälkeen uuniin.
- Mikrounissa kuunnettava ruoka on peitettävä kuivumisen estämiseksi. Tähän tarkoitukseen sopivia kansia yms. voi ostaa useimmista keittiötarvikeliikkeistä.
- Grilli-, kuumailma- tai yhdistelmätoimintoja käytettäessä valmistettavaa ruokaa ei saa peittää.
- Sulje ovi ja valitse haluamasi toimintosarja.

• Huomaa:



Kypsennysaikaa asetettaessa käytetään seuraavia jaksoja:

0 – 5 minuuttia : 10 sekunnin jaksot

5 – 10 minuuttia : 30 sekunnin jaksot

10 – 30 minuuttia : 1 minuutin jaksot

30 – 95 minuuttia : 5 minuutin jaksot

- Käynnistä ohjelma kiertokytkintä painamalla.
- Kun toimintosarja käynnistyy, aluslautanen alkaa pyöriä. Sisävalo palaa käytön aikana.
- Jos ovi avataan käytön aikana tai -painiketta painetaan (esimerkiksi ruoan sekoittamiseksi kääntämiseksi niin, että lämpö jakautuu tasaisesti), ajastin- ja ohjelmatoiminnot keskeytyvät automaattisesti. Valmistusaikaa voi tällöin muuttaa, mikäli tarpeen. Ohjelma jatkuu automaattisesti heti, kun ovi suljetaan jälleen ja kiertokytkintä painetaan.
- Toimintosarja keskeytetään painamalla -painiketta kahdesti.
- Merkkiääntä ilmoittaa, että ajastettu aika on kulunut. Samalla sisävalo sammuu ja näyttöön tulee "End"
- Avaa ovi ja ota ruoka-astia pois mikrosta.
- Jotta lämpö jakautuisi tasaisesti ruuassa, on astian annettava seisoa useamman minuutin ajan.
- Jos ovea ei avata heti, kun esiohjelmoitu käyttöaika on kulunut, 2 minuutin välein kuuluu sarja merkkiääniä.



Jäähdytystoiminto:

Tämä mikroaaltouuni sisältää automaattisen jäähdytysominaisuuden.

Kun laitetta käytetään yli kaksi kolme minuuttia, jäähdytystuuletin käynnistyy usean minuutin ajaksi ohjelman päätyttyä.



Kypsennys/kuumennus mikroaalloilla

Mikroaalloilla kypsennettäessä/kuumennettaessa lämmitys vaikuttaa suoraan ruoan sisälle.

- Paina painiketta  toistamiseen, kunnes haluttu tehoasetus tulee näyttöön (katso alla oleva taulukko).
- Valitse sitten kiertokytkimellä haluamasi kypsennysaika. Käyntiajan voi asettaa enintään 95 minuutiksi.
- Käynnistä kypsennysprosessi kiertokytkintä painamalla.
- Hämmennä kypsennettävää tai lämmitettävää ruokaa varmistaaksesi lämmön tasaisen jakaantumisen.
- Jos kypsennysprosessin aikana painetaan -painiketta, näyttöön tulee valittu tehoasetus.

	Teho (W)	Teho (%)	Näyttö	Toiminto	Käyttö
Käännä kerran	900 W	100	P100	Korkea asetus	Nesteiden kuumentaminen, kypsentaaminen
2 x	810 W	90	P-90		
3 x	720 W	80	P-80		
4 x	630 W	70	P-70	Keskikorkea asetus	Pakasteiden sulattaminen ja kuumentaminen
5 x	540 W	60	P-60		
6 x	450 W	50	P-50	Keskiasetus	Herkkien ruoka-aineiden kypsentaaminen
7 x	360 W	40	P-40		
8 x	270 W	30	P-30	Alhainen	Ruoan sulattaminen
9 x	180 W	20	P-20		
10 x	90 W	10	P-10	Erittäin alhainen	Herkkien ruokien sulattaminen

Pikaohjelmointi / mikroaalloilla kypsennys

- Painikkeen  +  painaminen lyhyesti aktivoi suoraan kypsennysprosessin. Kypsennysaikaan lisätään 30 sekuntia aina kun painiketta painetaan.
- Mikrouunin tehoasetus on aina 100 %.
- Kypsennysaika voidaan esiasettaa enintään 95 minuuttiin.
- Jos painiketta painetaan ohjelman ollessa aktiivinen, painallus lisää 30 sekuntia kypsennysaikaan. Tätä toimintoa ei voi käyttää automaattisten ohjelmien kanssa.

Kiertokytkin / Mikroaalloilla kypsennys

- Tarvittava kypsennysaika valitaan kääntämällä kiertokytkintä myötäpäivään.
- Kiertokytkimen painaminen käynnistää kypsennysprosessin suoraan.
- Mikrouunin tehoasetus on aina 100 %.
- Kypsennysaika voidaan esiasettaa enintään 95 minuuttiin.

Grillitoiminto

Grillausprosessi käyttää ruoan valmistamiseen säteilylämpöä. Toiminto soveltuu gratinointiin tai ohuiden lihanpalojen grillaamiseen.

- Paina painiketta :
 - 1 x: Grillitoiminto - Ylälämpö
 - 2 x: Grillitoiminto - Alalämpö
 - 3 x: Grillitoiminto - Ala- ja ylälämpö
- Valitse sitten kiertokytkimellä haluasi kypsennysaika. Kypsennysaika voidaan esiasettaa enintään 95 minuuttiin.
- Käynnistä kypsennysprosessi kiertokytkintä painamalla.
- Liha on käännettävä toisen puolen ruskistuttua ja otettava grillistä kummankin puolen kypsyttyä, minkä vuoksi kypsennysprosessia on seurattava tarkasti.

☐☐☐ Grilli-/mikroaaltotoiminnon yhdistelmäohjelmat

Nämä ohjelmat soveltuvat linnunlihan, kalan valmistukseen tai gratinointiin.

- Paina ☐☐☐-painiketta toistuvasti:
 - 4 x: **Co-1** → 60 % mikroaaltotehoa, 40 % grillitehoa - Ylälämpö
 - 5 x: **Co-2** → 55 % mikroaaltotehoa, 45 % grillitehoa - Alalämpö
 - 6 x: **Co-3** → 45 % mikroaaltotehoa, 55 % grillitehoa - Ala- ja ylälämpö
- Valitse sitten kiertokytkimellä haluasi kypsennysaika. Kypsennysaika voidaan esiasettaa enintään 95 minuuttiin.
- Käynnistä kypsennysprosessi kiertokytkintä painamalla.
- Koska ruokaa täytyy kääntää, kun toinen puoli on riittävän ruskistunut, ja ottaa ulos molempien puolten ollessa valmiita, tätä prosessia on seurattava tarkasti.

☐☐ Erittäin kuuman ilman toiminto

Tässä toiminnossa kuumaa ilmaa kiertää uunin sisällä, mikä edesauttaa tasaista kypsymistä ja ruskistumista.

Kuumailmakypsennys sopii erityisesti pizzan tai vastaavien ruokien valmistukseen.

• Paina painiketta ☐☐ toistamiseen valitaksesi kypsennyslämpötilan 230 °C ja 110 °C väliltä.

- Valitse sitten kiertokytkimellä haluasi kypsennysaika. Kypsennysaika voidaan esiasettaa enintään 95 minuuttiin.
- Käynnistä kypsennysprosessi kiertokytkintä painamalla.
- Koska ruokaa täytyy kääntää, kun toinen puoli on riittävän ruskistunut, ja ottaa ulos molempien puolten ollessa valmiita, tätä prosessia on seurattava tarkasti.
- Jos kypsennysprosessin aikana painetaan painiketta ☐☐, näyttöön tulee valittu lämpötila.

Esikuumentaminen:

Tarvittaessa uuni voidaan esikuumentaa.

- Paina painiketta ☐☐ toistamiseen valitaksesi kypsennyslämpötilan 230 °C ja 110 °C väliltä.
- Käynnistä kuumennus heti kiertokytkintä painamalla. Näytöllä näkyy **30.00** ja esikuumentus käynnistyy.
- Merkkiäänne ilmaisevat, että valittu lämpötila on saavutettu. Avaa ovi ja laita ruoka sisään.
- Paina ☐☐☐ käynnistääksesi prosessin, josta on kuvaus kohdassa **'Kuumailmatointinto'**.

☐☐ Yhdistelmäohjelma ja erittäin kuumaa ilmaa

- Yhdistelmäohjelma sopii laatikoruuille ja vastaaville.
- Paina painiketta ☐☐ noin 3 sekunnin ajan.
- Paina painiketta ☐☐ toistamiseen valitaksesi lämpötilan 230, 200, 170 tai 140 °C. Muut lämpötilat eivät ole valittavissa.
- Valitse sitten kiertokytkimellä haluasi kypsennysaika. Kypsennysaika voidaan esiasettaa enintään 95 minuuttiin.
- Käynnistä kypsennysprosessi kiertokytkintä painamalla.
- Koska ruokaa täytyy kääntää, kun toinen puoli on riittävän ruskistunut, ja ottaa ulos molempien puolten ollessa valmiita, tätä prosessia on seurattava tarkasti.
- Käännä ruokaa 180°, kun puolet kypsennysajasta on kulunut.
- Jos kypsennysprosessin aikana painetaan painiketta ☐☐, näyttöön tulee valittu lämpötila..

Useiden ohjelmien asettaminen

Mikroaaltouunille voidaan valita 2 erillistä ohjelmaa, jotka suoritetaan peräkkäin ilman että yksikköä tarvitsee

käynnistää välissä; esim. normaali kypsennys mikroaaltotoiminnolla ensin ja sen jälkeen gratinointi grillillä. Tätä moniohjelmatoimintaa voidaan käyttää minkä tahansa mikroaalto-, kuumailma-, grilli- ja yhdistelmätoiminnon kanssa.

Automaattiset kypsennysohjelmat ja pikaohjelma eivät sovellu monikertaiseen ohjelmointiin.







- Paina halutun ohjelman painiketta toistamiseen, kunnes näyttöön tulee haluttu tehoasetus/lämpötila.
- Valitse kiertokytkimellä haluamasi kypsennysaika.
- Paina sitten seuraavan ohjelman painiketta toistamiseen, kunnes näyttöön tulee haluttu tehoasetus/lämpötila.
- Valitse kiertokytkimellä haluamasi kypsennysaika.
- Käynnistä kypsennysprosessi kiertokytkintä painamalla.
- Laite käynnistää ensimmäisen ohjelman. Näytöllä näkyy **S1**. Heti kun seuraava ohjelma on käynnistetty, näyttöön vaihtuu **S2**.

Vihje:







Tämä muistitoiminto on erityisen hyödyllinen, kun ruokaa valmistetaan eri tehoasetuksilla. Kun aluksi valitaan suurempi tehoasetus, tehoa voidaan pienentää myöhemmin ruoan pitämiseksi kuumana ja jotta varmistetaan lämmön tasainen jakaantuminen ruoan ollessa valmiita.

Lempiruoa tallentaminen

Yllä mainitut ohjelmat ja ohjelmayhdistelmät voidaan tallentaa 'lempiruokina' nopeaa tulevaa käyttöä varten. Kolme eri ruokalajia voidaan tallentaa. Ellei muistitila ole täynnä, sen vastaava numero vilkkuu. Huomaa kuitenkin, ettei tässä tilassa voi valita automaattisia kypsennysohjelmia eikä pikaohjelmia.

- Paina painiketta  +  lyhyesti kerran, kaksi tai kolme kertaa. Numero 1, 2 tai 3 alkaa vilkkua näytöllä.
- Paina halutun ohjelman painiketta toistamiseen, kunnes näyttöön tulee haluttu tehoasetus/lämpötila.
- Valitse kiertokytkimellä haluamasi kypsennysaika.
- Paina sitten seuraavan ohjelman painiketta toistamiseen, kunnes näyttöön tulee haluttu tehoasetus/lämpötila.
- Valitse kiertokytkimellä haluamasi kypsennysaika.
- Tallenna lempiruoka painamalla painiketta  +  uudelleen lyhyesti.
- Tallennettu ohjelma voidaan tallentaa painamalla painiketta  +  ja sitten kääntökytkintä.
- Jos laite on ollut kytkettyinä irti verkkovirrasta, ohjelmat täytyy tallentaa uudelleen.
- Jos muistitila on jo täynnä, vastaava numero ei vilku. Muistitila voidaan kuitenkin päällekirjoittaa helposti edellä olevan kuvauksen mukaisesti.

Pizza Express -toiminto







- Pakastepizzan nopeaan kypsentämiseen.
- Aseta pakastepizza pyörivälle aluslautaselle.
- Paina lyhyesti painiketta  + .
- Paino 350 (=350 g) näkyy näytöllä.
- Jos kyseessä on isompi pizza, vaihda painoksi kiertokytkimellä 450 g.
- Kuittaa painamalla kiertökytkintä.
- Esiasetettu aika (7 min painolle 350 g / 13 min 30 s painolle 450 g) tulee näyttöön.
- Kypsennysaikaa voidaan muuttaa haluttaessa kiertonupilla tai painamalla lyhyesti  + .
- Käynnistä kypsennysprosessi kiertökytkintä painamalla.
- Kypsennysprosessi käynnistyy.
- Kun prosessi on valmis kiertökytkimessä oleva valorengas vilkkuu yhden minuutin ajan. Ellei pizza ole vielä riittävän ruskistunut, pidennä kypsennysaikaa kiertökytkimellä tai painamalla lyhyesti painiketta  + . Käynnistä uudelleen kiertökytkintä painamalla.
- Kun yksi minuutti on kulunut, valorengas sammuu ja nykyinen aika näkyy näytöllä. Valorengas voidaan myös kytkeä heti pois päältä painiketta  painamalla.







Automaattiset kypsennys- ja sulatusohjelmat

Automaattiset ohjelmat ovat käytännöllisiä kypsennettäessä tai lämmitettäessä ruokaa ilman asetusten, kuten tehon tai kypsennysajan, erillistä valitsemista.

- Käännä kiertökytkintä vastapäivään, kunnes näyttöön tulee alla olevassa luettelossa oleva tarvittava ohjelma. Paina kiertökytkintä.
- Valitse kiertökytkimellä sopiva paino (katso taulukko).
- Käynnistä ohjelma kiertökytkintä painamalla.
- Näyttöön tulee valittu ohjelman kesto aika.

Valikko	Paino	Näyttö
 A-1 Kala	200 g	200
	300 g	300
	400 g	400
	500 g	500
	600 g	600

 A-2 Kanapaisti	800 g	800
	1000 g	1000
	1200 g	1200
	1400 g	1400
 A-3 Nauta	200 g	200
	300 g	300
	400 g	400
	500 g	500
	600 g	600
 A-4 Sika	200 g	200
	300 g	300
	400 g	400
	500 g	500
	600 g	600
 A-5 Makkarat / hotdogit	100 g	100
	200 g	200
	300 g	300
	400 g	400
	500 g	500
 A-6 Vihannekset	200 g	200
	300 g	300
	400 g	400
	500 g	500
	600 g	600
 A-7 Perunat	230 g	1
	460 g	2
	690 g	3

 A-8 Lämmitys	200 g	200
	300 g	300
	400 g	400
	500 g	500
	600 g	600
	700 g	700
	800 g	800
 A-9 Juomat	200 ml	1
	400 ml	2
	600 ml	3
 A-10 Muhennos	250 g	250
	500 g	500
 A-11 Pizza	5 °C / 20 °C	
	150 g	150
	300 g	300
	450 g	450
 d-1 Sulatus ajan mukaan	Valittava aika	0:00
 d-2 Sulatus painon mukaan	Valittava paino	100 : : 1800

Yleisohjeet

A-1 Kala:

Laita kala mikroaaltouunin kestäväälle lautaselle uunin keskelle.

Merkkiäänet ilmaisevat, että esiohjelmoidusta kypsennysajasta on kulunut 2/3, kun kypsennys keskeytyy. Käännä kala ja käynnistä kypsennys jälleen kiertokytkintä painamalla.

A-2 Kanapaisti:

Laita koko kana mikroaaltouunin kestäväälle lautaselle uunin keskelle.

Merkkiäänet ilmaisevat, että esiohjelmoidusta kypsennysajasta on kulunut 2/3, kun kypsennys keskeytyy. Käännä kana ja käynnistä kypsennys jälleen kiertokytkintä painamalla.

A-3 Nauta:

Laita liha mikroaaltouunin kestäväälle lautaselle uunin keskelle.

Merkkiäänet ilmaisevat, että esiohjelmoidusta kypsennysajasta on kulunut 2/3, kun kypsennys keskeytyy. Käännä ruoka ympäri ja käynnistä kypsennys jälleen kiertokytkintä painamalla.

A-4 Sika:

Laita liha mikroaaltouunin kestäväälle lautaselle uunin keskelle.

Merkkiäänet ilmaisevat, että esiohjelmoidusta kypsennysajasta on kulunut 2/3, kun kypsennys keskeytyy. Käännä ruoka ympäri ja käynnistä kypsennys jälleen kiertokytkintä painamalla.

A-5 Makkarat/hotdogit:

Aseta makkarat grilliritilälle uunin keskiosaan.

Merkkiäänet ilmaisevat, että esiohjelmoidusta kypsennysajasta on kulunut 2/3, kun kypsennys keskeytyy. Kääntelet makkaraita ja paina kiertokytkintä kypsennysprosessin jatkamiseksi.

A-6 Vihannekset:

Aseta vihannekset mikroaaltokäyttöön sopivalle lautaselle uunin keskelle.

A-7 Uuniperunat:

Pese raa'at, kuorimattomat perunat, tee niihin reikiä haarukalla useita kertoja kaikilta puolilta ja sijoita ne sitten mikroaaltokäyttöön sopivalle lautaselle uunin keskelle.

A-8 Lämmitys:

Kiinteän ruoan lämmitykseen mikroaaltouunin kestävässä astiassa.

Vinkki: Järjestele ruoka ympyrän muotoon optimaalisen lämmönjakelun takaamiseksi.

A-9 Juomat:

Juomien ja kuuman veden lämmitykseen teetä ja pikakahvia varten.

A-10 Muhennos:

Aseta muhennos mikroaaltokäyttöön sopivalle lautaselle uunin keskelle.

A-11 Pizza:

Kotitekoisen pizzan valmistukseen. Aseta pizza pyörivälle aluslautaselle. Valitse ennen painon valintaa pizzan lämpötila (5° = jääkaappilämpötila / 20° = huonelämpötila) ja kuittaa painamalla.

d-1 Sulatus ajan mukaan:

Katso osio 'Sulatus ajan mukaan' alta.

d-2 Sulatus painon mukaan:

Katso osio 'Sulatus painon mukaan' alta.

d-1 Sulatus ajan mukaan ja d-2 Sulatus painon mukaan

Sulatusohjelmat mahdollistavat aika- tai painoperusteisen sulatuksen.

Käännä kiertokytkintä vastapäivään, kunnes näytöllä näkyy **d-1 tai d-2**.

- Vahvista ohjelman valinta kiertokytkintä painamalla.
- Käännä kiertokytkintä, kunnes näytöllä näkyy sulatusaika (**ohjelma d-1**) tai asiaankuuluva paino (**ohjelma d-2**).
- Käynnistä sulatus kiertokytkintä painamalla.

Hyödyllisiä vihjeitä:

- Merkkiäänet ilmaisevat, että sulatusajasta on kulunut 2/3. Käännä ruoka ympäri ja ota pois valmiiksi sulanut osuus.
- Paina kiertokytkintä ohjelman jatkamiseksi.
- Jos ruoka ei sula kokonaan ajastetussa sulatusajassa, on sulattamista paras jatkaa 1 minuutin jaksoissa, kunnes ruoka on kokonaan sulanut.
- Mikroaaltouunikäyttöön soveltumattomissa muoviasioidissa säilytettävä ruoka on syytä jättää joksikin aikaa seisomaan pakastimesta ottamisen jälkeen. Odota, kunnes ruoka irtoa helposti muovista ennen kuin laitat sen uuniin mikroaaltouunille soveltuvassa astiassa.

Sisävalo

Sisävalo syttyy, kun ovi avataan. Se palaa myös käytön aikana. Jos ohjelma on päättynyt, valo sammuu.

Laitteen puhdistus

- Mikroaaltouuni on puhdistettava säännöllisesti poistamalla ruokajäämät heti käytön jälkeen.
- Varmista, että laitteesta on katkaistu virta ja että se on täysin jäähtynyt ennen puhdistamista.
- Älä käytä vettä laitteen puhdistamiseen. Varmista, ettei vettä pääse ollenkaan laitteen sisällä tai ulkopuolella sijaitseviin tuuletusaukkoihin. Älä käytä höyrypuhdistuslaitteita laitteen puhdistamiseen.
- Koko laite voidaan pyyhkiä kosteahkolla, nukattomalla rievulla ja miedolla pesuaineella. Kuivaa perusteellisesti pyyhkimisen jälkeen.
- Älä käytä hankausaineita tai vahvoja puhdistusliuoksia. Myynnissä olevia, tavallisten uunien puhdistukseen tarkoitettuja puhdistussuihkeita ei saa käyttää.
- Laitteen sisäpinnat on puhdistettava huolellisesti aina käytön jälkeen. Oven sisäpuoli, ovikehys, rullat ja ohjauskiskojen alue pyörivän aluslautasen alapuolella on pidettävä aina puhtaina.
- Grilliritilä ja pyörivä aluslautanen voidaan puhdistaa lämpimässä saippuavedessä. **Varoitus:** Älä laita osia astianpesukoneeseen.

Lisätietoa

Tekniset tiedot

Ulkomitat : 490 mm (L) x 493 mm (S) x 293 mm (K)

Sisämitat

- aluslautanen : Ø 285 mm
- tila aluslautasen yläpuolella : 180 mm

Paino : 17,1 kg

Käyttöjännite : 230 V~ 50 Hz

Tehontarve : 2150 W

- grilli : 1650 W
- mikrouuni : 1400 W
- kuumaillatoiminto : 2150 W

Mikroaaltoteho : 90 - 900 W



Jätehuolto

Tällä symbolilla merkityt laitteet täytyy hävittää kotitalousjätteestä erillään, sillä ne sisältävät arvokkaita kierrätyskelpoisia materiaaleja. Asianmukaisella hävittämällä suojellaan ympäristöä ja ihmisterveyttä. Saat aiheesta lisätietoa paikallisilta viranomaisilta tai jälleenmyyjiltä.

Takuu

Laitteelle myönnetään 2 vuoden takuu, joka koskee valmistus- ja ainevikoja, ostopäivästä lukien yksilöityä ostokuitia vastaan yleisten Suomessa kulloinkin alalla voimassa olevien takuehtojen mukaan. Mikäli laitetta käytetään väärin, käyttöohjeen vastaisesti tai huolimattomasti, vastuu syntyvistä esine- ja henkilövahingoista lankeaa laitteen käyttäjälle. Tämä takuu ei vaikuta lakimääräisiin oikeuksiin eikä mihinkään muihin kansallisen lainsäädännön säätämiin tuotteiden ostoa koskeviin laillisiin kuluttajaoikeuksiin, joita tuotteen hankkijalla on.

Valmistuttaja: Severin Elektrogeräte GmbH, Saksa

Maahantuoja:

AV-Komponentti Oy

(Puh) 09-8678020

info@avkomponentti.fi

www.avkomponentti.fi

Micro-ondas**Caro Cliente,**

Por favor, leia atentamente as instruções antes de usar o micro-ondas e guarde-as para referência futura. Aquele só pode ser usado por pessoas que estão familiarizadas com as instruções de segurança.

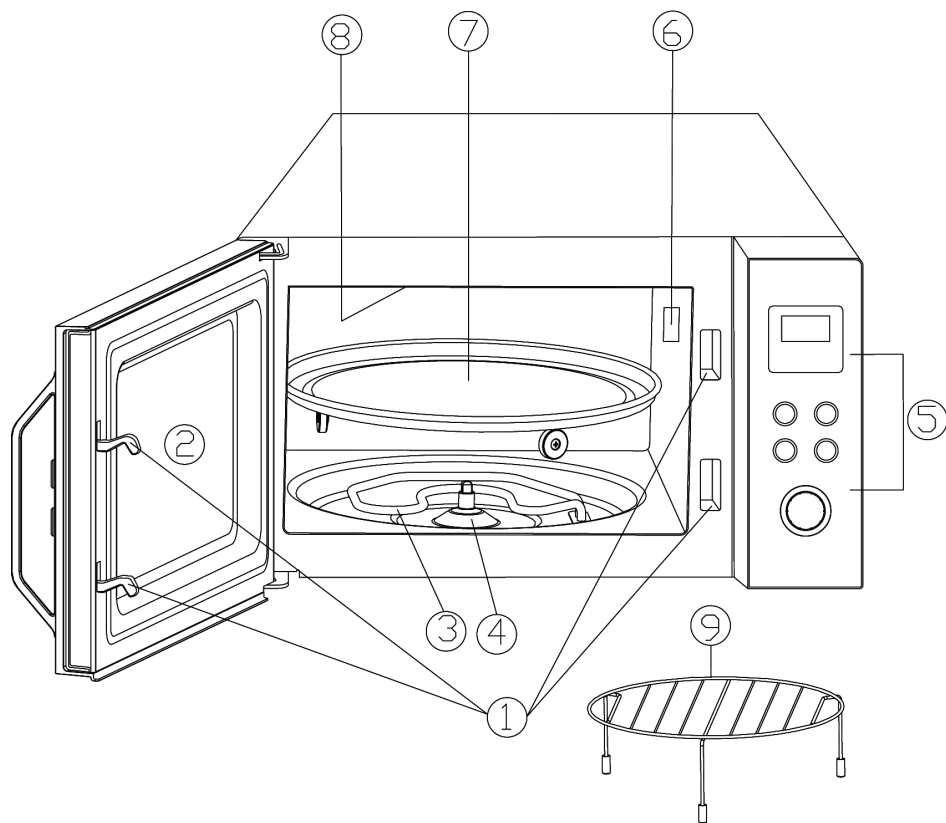
Peças do aparelho

1. Fechos da porta
2. Janela de observação
3. Elemento de aquecimento - Calor inferior
4. Unidade motriz do prato giratório
5. Painel de comando
6. Cobertura protetora e luz interior
7. Prato giratório
8. Elemento de aquecimento - Calor superior / Grelhador
9. Grelha

Pormenor do painel de comando

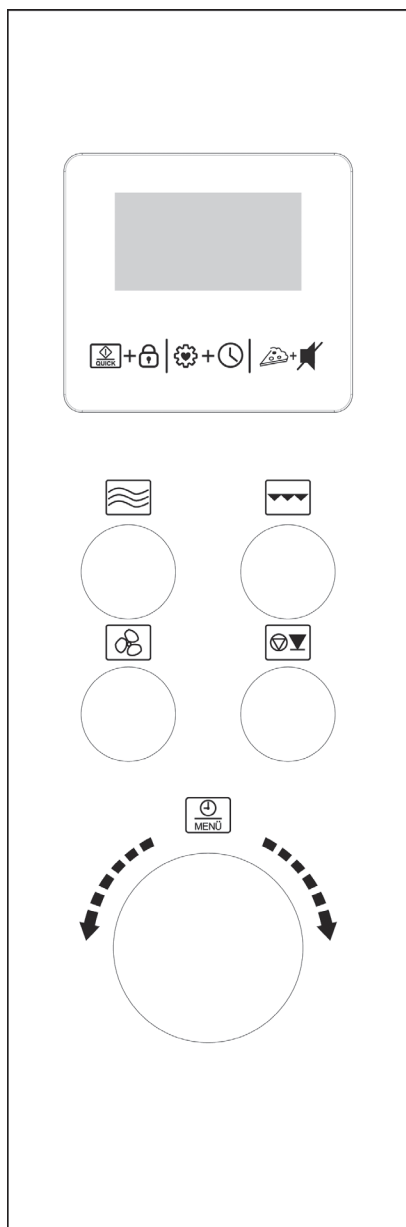

Botão	Função
	Arranque rápido e Dispositivo de segurança infantil
	Prato preferido e Relógio
	Programa de pizza / Sons dos botões
	Seleção de micro-ondas
	Seleção de grelhador
	Seleção de ar ultraquente
	Interrupção / Paragem
Comando rotativo	Função
Prima	Início
	Tempo / Programas de confeção automáticos

Ecrã



O ecrã mostra a hora do dia ou, durante a utilização, o tempo de funcionamento programado e as funções selecionadas.

	Programas automáticos
	Seleção do primeiro programa
	Seleção do segundo programa
	Descongelação em função do peso
	Dispositivo de segurança infantil
	Temperatura
	Acerto do relógio
	Peso
	Função de ar ultraquente
	Função de grelhador
	Função de micro-ondas
	Programas automáticos
	Descongelação em função do tempo

Instruções de segurança importantes

Leia atentamente as instruções seguintes e guarde este manual de instruções para consulta futura

Ligação à corrente

Conecte o aparelho apenas a uma tomada de segurança devidamente instalada. A voltagem deve corresponder àquela indicada na placa de classificação. Este dispositivo cumpre as normas vinculativas da marcação CE.

Posicionamento da unidade

- Ponha sempre o micro-ondas numa superfície estável, nivelada e resistente ao calor, assegurando a sua proteção contra qualquer fonte de calor ou humidade excessiva.
- Não ponha o aparelho em funcionamento no exterior.
- Os pés da base da unidade não podem ser retirados. Do mesmo modo, caso estejam instalados espaçadores, não os retire.
- Deve assegurar permanentemente uma ventilação suficiente. Não ponha objetos sobre a unidade e certifique-se de observar as distâncias mínimas seguintes em relação a qualquer parede ou outro objeto:
 - Lateral: 7,5 cm
 - Traseira: 7,5 cm
 - Superior: 30,0 cm
- A unidade não pode ser instalada dentro de um armário; ao posicionar a unidade, certifique-se de que não fique diretamente por baixo de uma prateleira ou de outro objeto semelhante.

Notas importantes

- **Aviso: certos tipos de alimentos podem tender a inflamar-se. Em caso algum deixe o aparelho sem vigilância ao utilizar as funções de micro-ondas, grelhador, ar quente ou combinação.**
- Este micro-ondas destina-se apenas a descongelar, aquecer e cozinhar alimentos. **Cuidado:** qualquer tentativa de secar alimentos ou peças de roupa ou de aquecer almofadas térmicas, chinelos de quarto, esponjas, panos de limpeza molhados, etc., pode causar lesões, combustão ou incêndio.
- Declinamos qualquer responsabilidade se a avaria resultar de uso indevido, ou se não forem respeitadas as instruções.

- Utilize apenas utensílios de cozinha adequados. Não utilize recipientes metálicos para aquecer alimentos ou bebidas com a funcionalidade de micro-ondas. Para informações pormenorizadas, consulte a secção “*Utilize sempre utensílios de cozinha adequados*”.
- O aparelho não se destina a ser utilizado com um temporizador externo ou um sistema de controlo remoto separado.
- Este aparelho pode ser utilizado por crianças (com pelo menos 8 anos de idade) e por pessoas com capacidades físicas, sensoriais ou mentais reduzidas ou que careçam de experiência e conhecimento, desde que sejam supervisionadas ou recebam instruções sobre a utilização do aparelho e compreendam plenamente todos os perigos e precauções de segurança envolvidos.
- As crianças devem ser vigiadas para assegurar que não brinquem com o aparelho.
- Não deve permitir que as tarefas de limpeza e manutenção sejam efetuadas por crianças, a menos que estas sejam supervisionadas e tenham pelo menos 8 anos de idade.
- O aparelho e o seu cabo de alimentação elétrica devem estar sempre fora do alcance das crianças com menos de 8 anos de idade.
- Para evitar o risco de choque elétrico, não limpe o aparelho com líquidos nem o mergulhe em líquidos.
- **Aviso:** devido às altas temperaturas atingidas durante a utilização das funções de grelhador e/ou ar quente, o aparelho não pode ser utilizado por crianças a menos que adequadamente supervisionadas por um adulto.
- Ao utilizar as funções de combinação, grelhador e/ou ar quente, adote cuidados extremos para não tocar nos elementos de aquecimento interiores.
- Não utilize aparelhos de limpeza a vapor para a limpeza.
- Desligue sempre o aparelho e retire a ficha da tomada:
 - antes de limpar o aparelho,
 - no caso de mau funcionamento,
 - no final de cada utilização.
- Ao retirar a ficha da tomada, nunca puxe o fio; puxe sempre a própria ficha.
-  **Aviso:** as superfícies exteriores do aparelho podem ficar quentes durante o funcionamento. Há também o perigo de emissão de vapor pelas ranhuras de ventilação, com o conseqüente risco de escaldadura.
- Deixe arrefecer suficientemente o aparelho antes de o transportar.
- Não deixe que o aparelho ou o seu cabo de alimentação toquem em superfícies quentes ou entrem em contacto com quaisquer fontes de calor. Não deixe o cabo de alimentação pendente e mantenha-o afastado de quaisquer peças quentes.

- Se a unidade não for mantida devidamente limpa, a qualidade das suas superfícies pode deteriorar-se, com o possível encurtamento subsequente da sua vida útil, bem como um risco potencial para a segurança do utilizador. Por conseguinte, qualquer resíduo de alimentos deve ser removido de imediato. Limpe os vedantes da porta, a câmara de cocção com o prato giratório e todas as peças adjacentes com um pano humedecido após cada utilização. A grelha e o prato giratório devem ser limpos com água morna e sabão. Para informações pormenorizadas sobre a limpeza do aparelho, consulte a secção *Limpeza*.
- Este aparelho destina-se a aplicações domésticas ou semelhantes, como:
 - cozinhas para funcionários em lojas, escritórios e ambientes de trabalho semelhantes;
 - ambientes de trabalho agrícola;
 - utilização por clientes em hotéis, motéis e alojamentos similares;
 - ambientes do tipo "alojamento e pequeno-almoço".
- **Aviso:** qualquer trabalho de manutenção ou reparação que exija a remoção de qualquer cobertura de proteção contra radiação por micro-ondas representa um perigo grave para pessoas não qualificadas. Tal inclui a substituição do cabo de alimentação especial ou de uma lâmpada interior. A unidade só pode ser desmontada por pessoal qualificado. Se for necessária uma reparação, queira contactar o nosso departamento de apoio ao cliente por telefone ou correio eletrónico (ver anexo).
- O aquecimento de líquidos no micro-ondas pode ultrapassar o ponto de ebulição sem evidência visível da formação de bolhas. Por conseguinte, é importante usar de cuidados extremos ao manusear quaisquer recipientes; por exemplo, ao retirá-los do micro-ondas.
O risco de um sobreaquecimento dessa natureza pode ser reduzido pela colocação no recipiente de uma vareta de vidro resistente ao calor durante o processo de aquecimento.
- Ovos com casca ou cozidos inteiros não devem ser aquecidos em micro-ondas, pois podem explodir mesmo depois de terminado o programa de aquecimento no micro-ondas.
- **Cuidado:** é também muito perigoso aquecer líquidos ou qualquer tipo de alimentos sólidos em recipientes fechados na unidade, uma vez que existe um perigo real de explosão.
- O conteúdo de biberões ou recipientes de vidro com comida para bebé deve ser cuidadosamente mexido ou agitado para assegurar a distribuição uniforme da temperatura. **Cuidado:** para evitar escaldaduras dolorosas e perigosas, verifique sempre a temperatura antes de alimentar uma criança.

- Ao aquecer ou cozinhar alimentos contidos ou embrulhados em materiais combustíveis como plástico ou papel, há o perigo de esses materiais se inflamarem. É também possível que os alimentos sequem ou se inflamem se o tempo de confeção selecionado for excessivo. A gordura ou o óleo também são substâncias inflamáveis. Por conseguinte, é importante vigiar o aparelho durante o funcionamento. Naturalmente, líquidos altamente voláteis ou inflamáveis, como álcool concentrado, não podem ser aquecidos.
- Caso se aperceba da presença de fumo durante o funcionamento, mantenha a porta fechada para inibir ou abafar a formação de chamas. Desligue a unidade de imediato e retire a ficha da tomada.
- Para evitar o perigo de queimaduras, tem de usar sempre um pano de forno adequado ao retirar alimentos do micro-ondas. Os utensílios e recipientes de cozinha aquecem não apenas durante a utilização das funções de grelhador ou ar quente, mas também durante o funcionamento por micro-ondas.
- Os termómetros especiais de cozinha (como os utilizados em fornos convencionais) não são adequados para micro-ondas.

Antes da primeira utilização

- Depois de desempacotar a unidade e sempre que voltar a ligá-la à tomada, comece por verificar cuidadosamente a unidade e o cabo de alimentação para deteção de quaisquer sinais de danos.
- **Aviso:** certifique-se de que a porta (incluindo a janela de observação, os vedantes da porta e os fechos) não tenha danos ou amolgadelas e que feche firmemente contra o suporte. Tal é importante para assegurar que não haja fuga de energia do micro-ondas durante o funcionamento. Pelo mesmo motivo, todo o invólucro e o interior do micro-ondas devem ser minuciosamente examinados.

Se a unidade apresentar sinais de danos, em caso algum poderá ser utilizada até ser reparada por um técnico qualificado.

- Retire os materiais de embalagem exteriores e interiores, bem como quaisquer autocolantes promocionais e de outra natureza. Todos esses materiais são passíveis de reciclagem.
- **Não retire** a película protetora que cobre o interior da porta, nem a unidade motriz do prato giratório, os roletes do prato giratório ou a cobertura protetora cinzenta-castanha (6) junto à luz no interior do lado direito.
- **Cuidado: não retire** os tampões de borracha da grelha.
- **Cuidado:** mantenha quaisquer materiais de embalagem bem afastados das crianças; existe risco de asfixia.
- Antes da primeira utilização, ou depois de períodos longos sem utilização, o aparelho deve ser meticolosamente limpo conforme descrito na secção *Limpeza*.
- Coloque o prato giratório na unidade.
- Não faça funcionar a unidade sem o prato giratório e os roletes colocados.
- Antes de utilizar o micro-ondas pela primeira vez, deixe-o aquecer na opção de grelhador (sem a função de micro-ondas ativada) durante cerca de 10 minutos. Dessa forma, eliminará o cheiro habitualmente sentido quando se liga um grelhador pela primeira vez. Poderá ser emitido algum fumo; tal situação é normal, mas certifique-se de que haja ventilação suficiente.
- **Não ligue a unidade se não tiver colocado no interior a comida que pretende aquecer ou cozinhar.** O funcionamento da unidade enquanto vazia pode dar origem a danos.

Dispositivo ISM-

Este aparelho é um dispositivo ISM de classe B, grupo 2. O grupo 2 contém todos os dispositivos ISM (industriais, científicos e médicos) que geram e/ou utilizam energia de radiofrequência sob a forma de radiação eletromagnética para processar materiais; inclui também dispositivos de eletroerosão. A classe B diz especificamente respeito aos dispositivos concebidos para utilização doméstica ou quaisquer dispositivos semelhantes integrados na rede elétrica geral que abastece unidades domésticas.

A função de micro-ondas (Grupo II em conformidade com a norma EN 55011)

A energia eletromagnética é gerada no interior da unidade, fazendo com que as moléculas da comida (sobretudo moléculas de água) oscilem e causando subsequentemente o aquecimento da comida. Por conseguinte, os alimentos com um elevado teor de água aquecerão mais depressa do que os alimentos relativamente secos. O calor é gerado gradualmente no interior da comida. Quaisquer utensílios, recipientes ou pratos utilizados são só aquecidos indiretamente em consequência da temperatura dos alimentos.

Utilize sempre utensílios de cozinha adequados

- Ponha a comida diretamente sobre o prato giratório/grelha. Certifique-se de que o recipiente não fique saliente em relação ao rebordo do prato giratório.
- Deve evitar objetos de metal, uma vez que as micro-ondas são refletidas pelas superfícies metálicas e podem não atingir os alimentos. Qualquer metal no interior do micro-ondas poderá ainda causar faíscas, dando origem a possíveis danos na unidade.
- Como regra geral, não pode utilizar talheres ou recipientes de metal no micro-ondas. Algumas embalagens de alimentos contêm folha ou fios de alumínio por baixo de uma camada de papel, pelo que também são impróprios para utilização com aparelhos de micro-ondas.
Se a utilização de folha de alumínio for recomendada numa receita, certifique-se de que a comida esteja bem envolvida na mesma (evitando bolhas de ar). Assegure uma **distância mínima de 2,5 cm** entre a folha de alumínio e as paredes interiores do micro-ondas.
- Certifique-se sempre de que o prato ou recipiente de cozinha utilizado não contenha ornamentos de metal, como um rebordo dourado ou tinta com partículas metálicas. Os objetos de cristal de chumbo também não são adequados. Certifique-se sempre de que os recipientes de cozinha não tenham peças ocas (por exemplo, as pegas). Os materiais porosos podem ter absorvido água durante a limpeza e, mais uma vez, não são adequados. Os recipientes ou utensílios de cozinha feitos de "melamina", material plástico, absorvem energia e também são inadequados.

Utilização da função de micro-ondas

- Os recipientes feitos de vidro ou porcelana resistente ao calor são particularmente adequados à utilização em aparelhos de micro-ondas.
- O plástico só é adequado se for resistente ao calor.
- Na maioria das lojas de artigos de cozinha, estão disponíveis recipientes de plástico especialmente concebidos para utilização em micro-ondas.
- Os sacos para cozinhar, etc., devem ser perfurados para poderem libertar alguma pressão durante a confeção.

Utilização das funções de grelhador ou ar quente





- Com estas funções, pode utilizar quaisquer recipientes ou pratos resistentes ao calor e adequados a fornos convencionais, mas não pode utilizar produtos plásticos.

Utilização das combinações micro-ondas/grelhador ou micro-ondas/ar quente









- Ao utilizar as funções de combinação, as funções de micro-ondas e grelhador ou ar quente são ativadas alternadamente. Por conseguinte, os recipientes ou pratos têm de ser adequados à utilização num aparelho de micro-ondas **e também** ser resistentes ao calor. Devido às temperaturas relativamente elevadas, não pode utilizar artigos plásticos. Certifique-se de que o recipiente ou prato utilizado não contenha peças metálicas.

Funcionamento





🕒 Acerto inicial do relógio

- Uma vez ligada a unidade à fonte de alimentação, o ecrã indicará "1:00", a hora ficará intermitente e soará um sinal sonoro.
- Gire o comando rotativo para acertar a hora.
- Prima o botão  +  por momentos. Os dígitos dos minutos começarão a piscar.
- Gire o comando rotativo para acertar os minutos.
- Prima o botão  +  por momentos para acabar de acertar o relógio. O sinal ":" piscará no ecrã e será mostrada a hora corrente.
- O processo de acerto do relógio pode ser cancelado ou dispensado premindo a tecla .
- Após uma falha de energia, o relógio terá de ser reacerado.







🕒 Alteração da hora

- Para alterar a hora, prima o botão  +  durante 3 segundos. O ecrã indicará **Hr 24** ou **Hr 12**.
- Prima o botão  +  por momentos para optar entre os formatos de 24 e 12 horas.
- O ecrã da hora piscará; gire o comando rotativo para acertar a hora.
- Prima o botão  +  por momentos. Os dígitos dos minutos começarão a piscar.
- Gire o comando rotativo para acertar os minutos.
- Prima o botão  +  por momentos para acabar de acertar o relógio. O sinal ":" piscará no ecrã e será mostrada a hora corrente.

🔊 Sinal sonoro

- Ao premir qualquer botão de comando ou girar o comando rotativo, soará um bip que indica um procedimento correto.
- Para cancelar o sinal, prima o botão  +  durante 3 segundos.
- O cancelamento do sinal de bip desta forma afeta apenas a utilização dos botões de comando ou o comando rotativo; os sinais que indicam as sequências dos programas continuarão ativos.
- Para reativar o sinal, volte a premir o botão  +  durante 3 segundos.

🔒 Dispositivo de segurança infantil

- Este dispositivo de segurança impede as crianças de fazerem funcionar o aparelho sem supervisão.
- Para ativar o dispositivo de segurança, prima  +  durante 3 segundos. Surgirá no ecrã o indicador .
- Para desligar o dispositivo de segurança, volte a premir  +  durante 3 segundos. O indicador  desligar-se-á.
- Nota: se tiver algum problema ao ligar o aparelho, comece por verificar se o dispositivo de segurança não está ativado.

Grelha

- A grelha é adequada para as funções de grelhador, ar quente e combinação.
- Os alimentos a cozinhar podem ser postos diretamente na grelha, que, por sua vez, é colocada sobre o prato giratório de vidro.
- Para evitar danos no revestimento do prato giratório, não retire os tampões de borracha da grelha.

Prato giratório

- Não faça funcionar o aparelho sem o prato giratório colocado; este é adequado às funções de micro-ondas, ar quente e grelhador.
- Os alimentos podem ser colocados sobre o prato giratório, seja diretamente ou dentro de um recipiente adequado.
- Para evitar danos na superfície do prato giratório, só devem ser utilizados acessórios de madeira ou plástico resistente ao calor para colocar ou retirar a comida.

Conselho!

O prato giratório é ideal para preparar piza caseira. Basta pôr a massa em cima, cobrir com molho de tomate e os ingredientes da sua preferência e preparar conforme descrito na secção *Programa automático A11*. Utilizando o prato giratório e a função *Piza-Expresso*, mesmo as pizzas congeladas ficam perfeitas.

Sequência geral de funcionamento

- Ponha a comida diretamente sobre o prato giratório/grelha ou num recipiente adequado que seja depois colocado no interior do forno.
- Ao pôr comida no micro-ondas, deve cobri-la para evitar que seque. Na maioria das lojas de artigos de cozinha, estão disponíveis coberturas de vidro ou plástico especialmente concebidas para utilização em micro-ondas.
- Ao utilizar as funções de grelhador, ar quente ou qualquer das funções de combinação, não cubra os alimentos a cozinhar.
- Feche a porta e selecione o programa pretendido.

Nota:



Para programar o tempo de confeção, são utilizados os seguintes intervalos:

0 a 5 minutos: intervalos de 10 segundos

5 a 10 minutos: intervalos de 30 segundos

10 a 30 minutos: intervalos de 1 minuto

30 a 95 minutos: intervalos de 5 minutos

- Prima o comando rotativo para iniciar o programa.
- Ao iniciar o programa, o prato giratório começa a rodar. Durante o funcionamento, a luz interior permanece acesa.
- Se, durante o funcionamento, a porta for aberta ou a tecla  for premida (por exemplo, para mexer ou virar a comida a fim de distribuir uniformemente a temperatura), as funções do temporizador e do programa ficam automaticamente suspensas. O programa só voltará a ser retomado depois de a porta ser fechada e o comando rotativo ser premido.
- Prima  duas vezes para interromper o programa.
- O final do tempo de confeção programado é indicado por bips; ao mesmo tempo, a luz interior desliga-se e o ecrã apresenta a palavra "End".
- Abra a porta e retire o recipiente com a comida.
- Para conseguir uma distribuição uniforme do calor pela comida, deixe o recipiente a repousar por alguns minutos.
- Se não abrir a porta imediatamente após decorrido o tempo de funcionamento pré-programado, soará uma série de bips a cada 2 minutos.



Função de arrefecimento

Este micro-ondas dispõe de uma função de arrefecimento automático.

Se o dispositivo tiver funcionado durante mais de 2 a 3 minutos, a ventoinha de arrefecimento liga e continua a funcionar durante vários minutos depois de terminado o programa.



Cozinhar/aquecer com micro-ondas

Ao cozinhar/aquecer com micro-ondas, o aquecimento afeta diretamente o interior dos alimentos.

- Prima repetidamente o botão  até ser apresentada a potência necessária (consulte o quadro abaixo).
- Depois, utilize o comando rotativo para selecionar o tempo de confeção pretendido. O tempo de confeção pode ser programado até um máximo de 95 minutos.
- Prima o comando rotativo para iniciar o processo de confeção.
- Para assegurar a distribuição uniforme do calor, o alimento a cozinhar ou aquecer deve ser ocasionalmente mexido.
- Se premir o botão  durante o processo de confeção, o ecrã apresentará a configuração de potência selecionada.

	Potência (W)	Potência (%)	Ecrã	Tipo	Utilização
Prima 1 x	900 W	100	P100	Alto	Aquecer líquidos, cozinhar
2 x	810 W	90	P-90		
3 x	720 W	80	P-80		
4 x	630 W	70	P-70	Médio alto	Descongelar e aquecer pratos congelados
5 x	540 W	60	P-60		
6 x	450 W	50	P-50	Médio	Cozinhar alimentos delicados
7 x	360 W	40	P-40		
8 x	270 W	30	P-30	Baixo	Descongelar alimentos
9 x	180 W	20	P-20		
10 x	90 W	10	P-10	Muito baixo	Descongelar alimentos delicados

Programa rápido / Cozinhar com micro-ondas

- Ao premir o botão  +  por momentos, ativa diretamente o processo de confeção. Por cada vez que premir o botão, acrescenta 30 segundos ao tempo de confeção.
- A configuração de potência do micro-ondas é sempre de 100 %.
- O tempo de confeção programável máximo é de 95 minutos.
- Se o botão for premido durante a execução de um programa, por cada vez adiciona 30 segundos ao tempo de confeção. Esta função não pode ser utilizada com os programas automáticos.

Comando rotativo / Cozinhar com micro-ondas

- O tempo de confeção necessário é selecionado girando o comando rotativo no sentido horário.
- Se premir o comando rotativo, iniciará diretamente o processo de confeção.
- A configuração de potência do micro-ondas é sempre de 100 %.
- O tempo de confeção programável máximo é de 95 minutos.

Função de grelhador

O processo de grelhar aplica calor por radiação para cozinhar os alimentos. O programa é adequado para cozinhar “au gratin” ou para grelhar pedaços finos de carne.

- Prima o botão :
 - 1 x: Função grelhador - Calor superior
 - 2 x: Função grelhador - Calor inferior
 - 3 x: Função grelhador - Calor superior e inferior
- Depois, utilize o comando rotativo para selecionar o tempo de confeção pretendido. O tempo de confeção programável máximo é de 95 minutos.
- Inicie o processo de confeção premindo o comando rotativo.
- Uma vez que a carne tem de ser virada depois de um dos lados ficar suficientemente dourado e retirada após cozinhada de ambos os lados, o processo deve ser acompanhado de perto.



Programa de combinação de grelhador e micro-ondas

Estes programas são adequados para cozinhar aves, peixe ou "au gratin".

- Prima repetidamente o botão :
 - 4 x: **Co-1** → 60 % potência de micro-ondas, 40 % potência de grelhador - Calor superior
 - 5 x: **Co-2** → 55 % potência de micro-ondas, 45 % potência de grelhador - Calor inferior
 - 6 x: **Co-3** → 45 % potência de micro-ondas, 55 % potência de grelhador - Calor superior e inferior
- Depois, utilize o comando rotativo para selecionar o tempo de confeitão pretendido. O tempo de confeitão programável máximo é de 95 minutos.
- Inicie o processo de confeitão premindo o comando rotativo.
- Uma vez que a comida tem de ser virada depois de um dos lados ficar suficientemente dourado e retirada após cozinhada de ambos os lados, o processo deve ser acompanhado de perto.



Função de ar ultraquente

Com esta função, o ar quente circula no interior do forno, permitindo cozinhar e alourar os alimentos de maneira uniforme. A confeitão por meio de ar quente é especialmente adequada para piza ou pratos semelhantes.



- Prima repetidamente o botão  para selecionar uma temperatura de confeitão entre 230 °C e 110 °C.
- Depois, utilize o comando rotativo para selecionar o tempo de confeitão pretendido. O tempo de confeitão programável máximo é de 95 minutos.
- Inicie o processo de confeitão premindo o comando rotativo.
- Uma vez que a comida tem de ser virada depois de um dos lados ficar suficientemente dourado e retirada após cozinhada de ambos os lados, o processo deve ser acompanhado de perto.
- Se premir o botão  durante o processo de confeitão, o ecrã apresentará a temperatura selecionada.

Pré-aquecimento:

Se necessário, o aparelho pode ser pré-aquecido.

- Prima repetidamente o botão  para selecionar uma temperatura de confeitão entre 230 °C e 110 °C.
- Inicie imediatamente o processo de aquecimento premindo o comando rotativo. O ecrã apresentará **30.00** e o processo de pré-aquecimento terá início.
- Sinais sonoros indicarão que a temperatura pré-selecionada foi atingida. Abra a porta e ponha a comida no interior.
- Prima  para iniciar o processo conforme descrito em "**Função de ar quente**".

Programa de combinação de micro-ondas e ar ultraquente

- O programa de combinação é adequado para guisados e pratos semelhantes.
- Prima o botão  durante cerca de 3 segundos.
- Prima repetidamente o botão  para selecionar uma temperatura de 230, 200, 170 ou 140 °C. Não pode selecionar outras temperaturas.
- Depois, utilize o comando rotativo para selecionar o tempo de confeitão pretendido. O tempo de confeitão programável máximo é de 95 minutos.
- Inicie o processo de confeitão premindo o comando rotativo.
- Uma vez que a comida tem de ser virada depois de um dos lados ficar suficientemente dourado e retirada após cozinhada de ambos os lados, o processo deve ser acompanhado de perto.
- Rode a comida 180° após decorrida metade do tempo de confeitão.
- Se premir o botão  durante o processo de confeitão, o ecrã apresentará a temperatura selecionada.

Configurar vários programas

O micro-ondas pode ser configurado para 2 programas consecutivos sem necessidade de reiniciar a unidade entre ambos; por exemplo, começando por cozinhar normalmente com a função de micro-ondas e cozinhando depois "au gratin" com a função de grelhador. Essa funcionalidade multiprograma pode ser utilizada com quaisquer das funções: micro-ondas, ar quente, grelhador e combinação. Os programas de confeitão automáticos e o programa rápido não são adequados para programação múltipla.

- Prima repetidamente o botão do programa específico até surgir a configuração de potência/temperatura pretendida.
- Utilize o comando rotativo para selecionar o tempo de confeitão pretendido.
- Em seguida, prima repetidamente o botão do programa seguinte até surgir a configuração de potência/temperatura pretendida.
- Utilize o comando rotativo para selecionar o tempo de confeitão pretendido.
- Utilize o comando rotativo para iniciar o processo de confeitão.







- O aparelho iniciará o primeiro programa. O ecrã indicará **S1**. Logo que o programa seguinte seja iniciado, o ecrã indicará **S2**.

Conselho:







Esta função é especialmente útil ao utilizar a micro-ondas para cozinhar alimentos a diferentes potências. Embora seja selecionado um nível elevado a princípio, a potência pode ser reduzida numa fase posterior para manter a comida quente e assegurar a distribuição uniforme do calor quando a mesma já estiver pronta.

Memorização do seu prato preferido

Os programas e combinações de programas descritos acima podem ser guardados como "Pratos preferidos" para utilização rápida futura. Pode memorizar três pratos diferentes. Se um espaço de memória não estiver ocupado, o respetivo número piscará. Porém, salientamos que, neste modo, os programas de confeção automáticos e programas rápidos não podem ser selecionados.

- Prima brevemente o botão  +  por uma, duas ou três vezes. Piscará no ecrã um dos números 1, 2 ou 3.
- Prima repetidamente o botão do programa específico até surgir a configuração de potência/temperatura.
- Utilize o comando rotativo para selecionar o tempo de confeção pretendido.
- Em seguida, prima repetidamente o botão do programa seguinte até surgir a configuração de potência/temperatura pretendida.
- Utilize o comando rotativo para selecionar o tempo de confeção pretendido.
- Volte a premir o botão  +  por momentos para memorizar o prato preferido.
- O programa memorizado pode ser iniciado premindo por momentos o botão  +  e depois o comando rotativo.
- Se o aparelho tiver sido desligado da tomada, os programas terão de ser memorizados de novo.
- Se um espaço de memória já estiver ocupado, o respetivo número não piscará. Porém, o espaço de memória pode ser simplesmente reocupado conforme descrito acima.







Função Piza-Expresso







- Para a preparação rápida de piza congelada.
- Ponha a piza congelada no prato giratório.
- Prima brevemente o botão  .
- O peso 350 (=350 g) é apresentado no ecrã.
- Para uma piza maior, utilize o comando rotativo para alterar o peso para 450 g.
- Prima o comando rotativo para confirmar.
- O tempo predefinido (7 min. para 350 g / 13 min. 30 s para 450 g) é apresentado.
- Se quiser, pode alterar o tempo de confeção utilizando o botão rotativo ou premindo brevemente  + .
- Prima o comando rotativo para iniciar o processo de confeção.
- O processo de confeção começará.
- Após o processamento, o aro luminoso do comando rotativo piscará por 1 minuto. Se a piza ainda não estiver tão tostada quanto o desejado, utilize o comando rotativo ou prima brevemente o botão  +  para aumentar o tempo de confeção. Prima o comando rotativo para reiniciar.
- Após 1 minuto, o aro luminoso desliga e o tempo presente é apresentado no ecrã. O aro luminoso também pode ser desligado de imediato premindo o botão .

Programas automáticos de confeção e descongelação

Estes programas são úteis para cozinhar ou aquecer alimentos sem necessidade de selecionar ajustes específicos, como, por exemplo, a potência ou o tempo de confeção.

- Gire o comando rotativo no sentido anti-horário até o ecrã apresentar o programa pretendido de entre os enumerados no quadro abaixo. Prima o comando rotativo.
- Utilize o comando rotativo para selecionar o peso apropriado (consulte o quadro).
- Prima o comando rotativo para iniciar o programa.
- O ecrã apresentará o tempo de duração do programa selecionado.

Menu	Volume/Peso	Ecrã
 A-1 Peixe	200 g	200
	300 g	300
	400 g	400
	500 g	500
	600 g	600
 A-2 Frango assado	800 g	800
	1000 g	1000
	1200 g	1200
	1400 g	1400
 A-3 Carne de vaca	200 g	200
	300 g	300
	400 g	400
	500 g	500
	600 g	600
 A-4 Carne de porco	200 g	200
	300 g	300
	400 g	400
	500 g	500
	600 g	600
 A-5 Enchidos/salsichas	100 g	100
	200 g	200
	300 g	300
	400 g	400
	500 g	500
 A-6 Legumes	200 g	200
	300 g	300
	400 g	400
	500 g	500
	600 g	600

 A-7 Batatas	230 g	1
	460 g	2
	690 g	3
 A-8 Aquecimento	200 g	200
	300 g	300
	400 g	400
	500 g	500
	600 g	600
	700 g	700
	800 g	800
 A-9 Bebidas	200 ml	1
	400 ml	2
	600 ml	3
 A-10 Guisado	250 g	250
	500 g	500
 A-11 Pizza	5 °C / 20 °C	
	150 g	150
	300 g	300
 d-1 Descongelación em função do tempo	Tempo seleccionável	0:00
 d-2 Descongelación em função do peso	Peso seleccionável	100
		:
		1800

Instruções gerais

A-1 Peixe:

Ponha o peixe num prato adequado para micro-ondas e coloque o prato no centro do micro-ondas.

Um conjunto de sinais sonoros indica que 2/3 do tempo de confeção programado, sendo interrompida a confeção. Vire o peixe e prima o comando rotativo para retomar o processo de confeção.

A-2 Frango assado:

Ponha um frango inteiro num prato adequado para micro-ondas no centro do forno.

Um conjunto de sinais sonoros indica que 2/3 do tempo de confeção programado, sendo interrompida a confeção. Vire o frango e prima o comando rotativo para retomar o processo de confeção.

A-3 Carne de vaca:

Ponha a carne num prato adequado para micro-ondas no centro do forno.

Um conjunto de sinais sonoros indica que 2/3 do tempo de confeção programado, sendo interrompida a confeção. Vire a carne e prima o comando rotativo para retomar o processo de confeção.

A-4 Carne de porco:

Ponha a carne num prato adequado para micro-ondas no centro do forno.

Um conjunto de sinais sonoros indica que 2/3 do tempo de confeção programado, sendo interrompida a confeção. Vire a carne e prima o comando rotativo para retomar o processo de confeção.

A-5 Enchidos/salsichas:

Ponha os enchidos sobre a grelha, no centro do forno.

Um conjunto de sinais sonoros indica que 2/3 do tempo de confeção programado, sendo interrompida a confeção. Vire os enchidos e prima o comando rotativo para prosseguir com o processo de confeção.

A-6 Vegetais:

Ponha os vegetais num prato adequado para micro-ondas no centro do forno.

A-7 Batatas assadas:

Lave as batatas cruas e com casca, perfure-as várias vezes com um garfo por todos os lados e ponha-as num prato adequado para micro-ondas no centro do forno

A-8 Aquecimento:

Para aquecer alimentos sólidos em recipientes adequados para micro-ondas.

Conselho: disponha a comida num padrão circular para otimizar a distribuição do calor.

A-9 Bebidas:

Para aquecer bebidas e água destinada a preparar chá e café instantâneo.

A-10 Guisado:

Ponha o guisado num prato adequado para micro-ondas no centro do forno.

A-11 Piza:

Para cozinhar piza caseira. Ponha a piza no prato giratório. Antes de seleccionar o peso, selecione a temperatura da piza (5° = temperatura do frigorífico / 20° = temperatura ambiente) e prima para confirmar.

d-1 Descongelação em função do tempo:

Consulte a secção '*Descongelação em função do tempo*' abaixo.

d-2 Descongelação em função do peso:

Consulte a secção '*Descongelação em função do peso*' abaixo.

d-1 Descongelação em função do tempo e d-2 Descongelação em função do peso

Os programas de descongelação permitem a descongelação em função do tempo e do peso.

Gire o comando rotativo no sentido anti-horário até o ecrã apresentar **d-1** ou **d-2**.

- Prima o comando rotativo para confirmar a seleção de programa.
- Gire o comando rotativo até o ecrã apresentar o tempo de descongelação pretendido (**para d-1**) ou o peso relevante (**para d-2**).
- Prima o comando rotativo para iniciar a descongelação.

Notas úteis:

- Um conjunto de sinais sonoros indica que decorreram 2/3 do tempo de descongelação programado. Vire os alimentos, retirando os que já tenham descongelado.
- Prima o comando rotativo a prosseguir com a descongelação.
- Se os alimentos não ficarem completamente descongelados após decorrido o tempo programado, aconselha-se a limitação do tempo de descongelação adicional a períodos de 1 minuto até à descongelação total.
- Os alimentos guardados em recipientes plásticos inadequados para micro-ondas devem ser deixados no exterior por algum tempo após retirados do congelador. Aguarde até conseguir separar facilmente os alimentos do plástico, antes de os pôr no aparelho dentro de um recipiente adequado para micro-ondas.

Luz interior

A luz interior acende-se quando a porta é aberta; também permanece ligada durante o funcionamento. Apaga-se logo que um programa termina.

Limpeza

- O micro-ondas deve ser limpo regularmente, removendo qualquer resíduo alimentar imediatamente após a utilização.
- Antes limpar o aparelho, certifique-se de que esteja desligado da tomada e tenha arrefecido completamente.
- Não limpe a unidade com água; não permita a entrada de água nas ranhuras de ventilação do interior ou do exterior da unidade. Não utilize aparelhos de limpeza a vapor para a limpeza.
- Toda a unidade pode ser limpa com um pano que não largue pelo ligeiramente humedecido e um detergente doméstico suave. Depois, enxugue-a meticulosamente com um pano seco.
- Não use soluções de limpeza abrasivas ou agressivas. Não deve utilizar os vaporizadores de limpeza comercialmente disponíveis para fornos convencionais.
- As superfícies interiores têm de ser meticulosamente limpas após cada ciclo de funcionamento. O interior e a moldura da porta, os roletes e a área do sulco de guiamento por baixo do prato giratório têm de estar sempre limpos.
- A grelha e o prato giratório podem ser limpos com água morna e detergente. **Cuidado:** não ponha nenhuma peça na máquina de lavar.

Informações adicionais

Especificações técnicas

Dimensões exteriores : 490 mm (L) x 493 mm (A) x 293 mm (P)

Dimensões interiores

- prato giratório : Ø 285 mm
- altura acima do prato giratório : 180 mm

Peso : 17,1 kg

Voltagem : 230 V~ 50 Hz

Consumo total de energia : 2150 W

- grelhador : 1650 W
- micro-ondas : 1400 W
- função de ar quente : 2150 W

Saída de micro-ondas : 90 - 900 W



Eliminação

Os aparelhos marcados com este símbolo devem ser eliminados separadamente dos resíduos domésticos, já que contêm materiais valiosos que podem ser reciclados. A eliminação adequada protege o ambiente e a saúde humana. As suas autoridades locais ou o revendedor podem facultar-lhe informações sobre o assunto.

Garantia

Nas seguintes condições, os direitos de garantia obrigatórios perante o vendedor e eventuais garantias permanecem intactos. Caso necessite de usufruir da sua garantia, contacte o comerciante diretamente. Além disso, a SEVERIN concede uma garantia de 2 anos com efeito a partir da data da compra do produto. Neste período, resolveremos qualquer defeito de fabrico ou de material que prejudique significativamente o funcionamento do aparelho. Quaisquer outras reivindicações serão rejeitadas. Excluídos da garantia estão: Danos causados devido à não observância das instruções de uso, manuseio inadequado ou desgaste normal, bem como peças facilmente quebráveis, como, por exemplo, vidro, plástico ou lâmpadas. A garantia expira em caso de intervenção de agências não autorizadas pela SEVERIN. Se for necessária uma reparação, entre em contacto com o nosso atendimento ao cliente por telefone ou por e-mail. Os detalhes de contacto estão anexados a este manual.

Kuchenka mikrofalowa

Szanowni Klienci!

Przed przystąpieniem do korzystania z kuchenki mikrofalowej należy uważnie zapoznać się z instrukcją obsługi i zachować ją do późniejszego wglądu. Urządzenie może być obsługiwane wyłącznie przez osoby, które zapoznały się z niniejszą instrukcją.

Elementy urządzenia

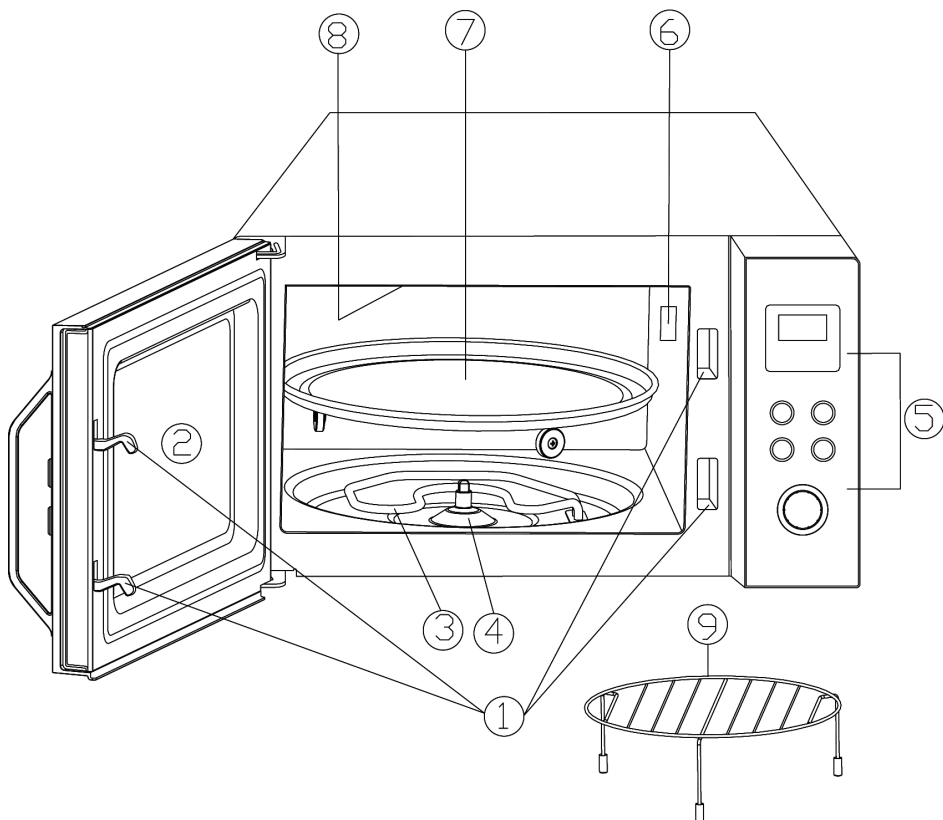

1. Rygle drzwiczek
2. Okienko
3. Grzałka opiekacza - Dolny element
4. Zespół napędowy - Talerz obrotowy
5. Panel sterowania
6. Pokrywa ochronna i wewnętrzne oświetlenie
7. Talerz obrotowy
8. Grzałka opiekacza - Górny element / Opiekanie
9. Ruszt opiekacza

Elementy panelu sterowania

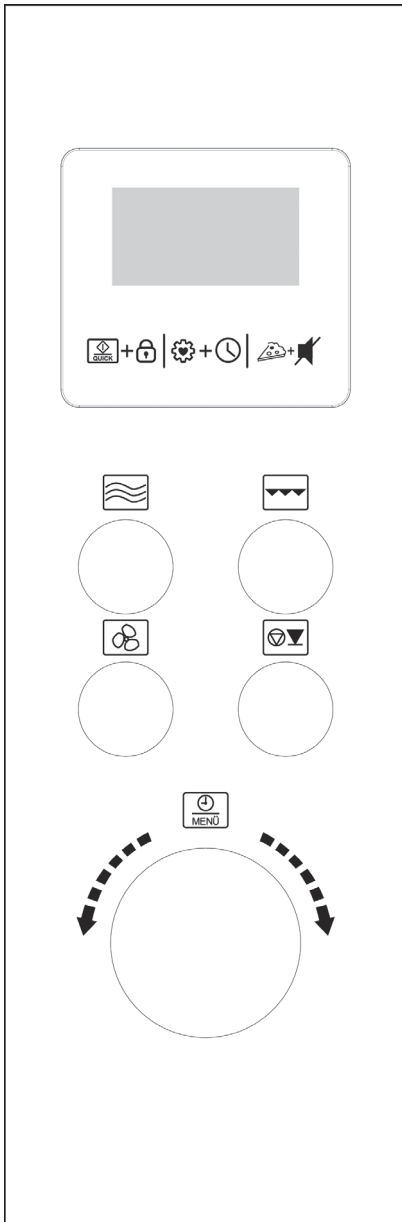





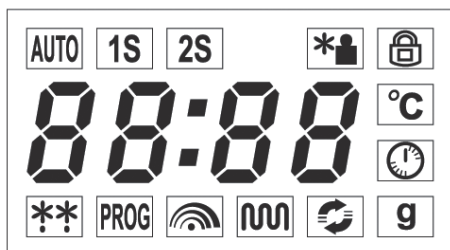







Przycisk	Funkcja
	Szybki start i Zabezpieczenie przed dzieckiem
	Ulubione danie i Zegar
	Program pizza / Dźwięki przycisków
	Mikrofale
	Opiekanie
	Ultra gorący nawiew
	Przerwij /Stop
Pokrętko	Funkcja
Nacisnąć	Start
	Czas &Automatyczne programy gotowania

Wyświetlacz



Wyświetlacz pokazuje aktualną godzinę albo, w trakcie pracy urządzenia, zaprogramowany czas pracy oraz wybrane funkcje.

	Programy automatyczne
	Wybór pierwszego programu
	Wybór drugiego programu
	Rozmrażanie wg wagi
	Zabezpieczenie przed dzieckiem
	Temperatura
	Ustawianie zegara
	Waga
	Funkcja ultra gorącego nawiewu
	Funkcja opiekacza
	Funkcja mikrofal
	Programy automatyczne
	Rozmrażanie wg czasu

Instrukcja bezpieczeństwa

Proszę dokładnie zapoznać się z poniższą instrukcją i zachować ją do wglądu

Podłączenie do źródła zasilania

Urządzenie należy podłączyć wyłącznie do uziemionego gniazda zasilania elektrycznego, zainstalowanego zgodnie z wymogami bezpieczeństwa. Należy upewnić się, czy napięcie zasilania jest zgodne z napięciem podanym na tabliczce znamionowej urządzenia. Niniejszy wyrób odpowiada wszelkim obowiązującym zaleceniom UE dot. znakowania produktów.

Wybór miejsca dla urządzenia

- Urządzenie należy umieścić na stabilnej, równej powierzchni, odpornej na wysokie temperatury i znajdującej się w dużej odległości od jakiegokolwiek źródła ciepła oraz nadmiernej wilgoci.
- Kuchenki mikrofalowej nie można używać na wolnym powietrzu.
- Nie wyjmować stopek, na których stoi piekarnik. Jeżeli urządzenie jest wyposażone w elementy dystansujące, nie należy ich zdejmować.
- Należy zapewnić dostateczny i stały przepływ powietrza. Na kuchence nie należy kłaść żadnych przedmiotów, a ponadto należy zapewnić, by wolna przestrzeń wokół urządzenia była nie mniejsza niż podano poniżej:

Po bokach: 7,5 cm

Z tyłu: 7,5 cm

Z góry: 30,0 cm

Urządzenia nie wolno instalować wewnątrz szafki, bezpośrednio pod szafką lub pod innymi urządzeniami.

Ważne wskazówki

- **Ostrzeżenie:** Niektóre rodzaje żywności mogą się łatwo zapalić. W żadnym wypadku nie wolno pozostawiać włączonego urządzenia bez nadzoru w czasie pracy kuchenki mikrofalowej, opiekacza, funkcji nawiewu gorącego powietrza, czy też ich kombinacji.
- Kuchenka mikrofalowa jest przeznaczona wyłącznie do rozmrażania, podgrzewania i gotowania potraw. **Ostrzeżenie:** Wszelkie próby suszenia żywności lub części garderoby, podgrzewania wkładek rozgrzewających, kapci, gąbek, mokrych ubrań itp. mogą doprowadzić do obrażeń ciała, spalenia lub pożaru.

- Producent nie ponosi odpowiedzialności za szkody wynikłe wskutek nieprawidłowego korzystania z urządzenia bądź niestosowania się do niniejszej instrukcji.
- Należy używać wyłącznie naczyń odpowiednich do stosowania w kuchenkach mikrofalowych. Do podgrzewania lub gotowania dań lub napojów z użyciem funkcji mikrofal nie należy używać metalowych naczyń. Więcej informacji na ten temat można znaleźć w punkcie pt. „*Stosowanie odpowiednich naczyń kuchennych*”.
- Urządzenie nie jest przystosowane do bycia uruchamianym przy użyciu zewnętrznego czasomierza lub odrębnego systemu zdalnego sterowania.
- Osoby o ograniczonych zdolnościach fizycznych, czuciowych lub psychicznych albo nieposiadające stosownego doświadczenia lub wiedzy, a także dzieci (w wieku co najmniej 8 lat), mogą korzystać z urządzenia, pod warunkiem że znajdują się pod nadzorem lub zostały poinstruowane, jak używać urządzenia i są w pełni świadome wszelkich zagrożeń i wymaganych środków ostrożności.
- Nie dopuszczać do używania urządzenia jako zabawki przez dzieci.
- Nie wolno pozwalać dzieciom na wykonywanie jakichkolwiek prac związanych bezpośrednio z konserwacją lub czyszczeniem urządzenia, a jeżeli już, to dziecko musi mieć co najmniej 8 lat i być nadzorowane przez osobę dorosłą.
- Nie dopuszczać do urządzenia i jego przewodu zasilającego dzieci poniżej 8 lat.
- Zanurzanie urządzenia w wodzie i mycie go wodą jest niedozwolone i może grozić porażeniem prądem.
- **Ostrzeżenie:** Ze względu na wysokie temperatury powstające podczas korzystania z opiekacza i/lub funkcji gorącego nawiewu, dzieci mogą korzystać z urządzenia wyłącznie pod nadzorem osoby dorosłej.
- Korzystając z programów uruchamiających funkcję grilla i/lub gorącego nawiewu, zachować szczególną ostrożność i nie dotykać elementów grzewczych, znajdujących się wewnątrz.
- Nie należy również stosować urządzeń wytwarzających parę pod ciśnieniem.
- Urządzenie należy wyłączyć i wyjąć wtyczkę przewodu zasilającego z gniazdka elektrycznego:
 - przed przystąpieniem do czyszczenia lub mycia;
 - w przypadku stwierdzenia wadliwego działania;
 - po zakończeniu pracy.
- Wyjmując wtyczkę z gniazdka nigdy nie należy szarpać za przewód.
-  **Ostrzeżenie:** W czasie używania kuchenki, zewnętrzna obudowa urządzenia może się znacznie rozgrzać, a z otworów wentylacyjnych może wydobywać się gorąca para. Aby uniknąć oparzenia, należy w obu wypadkach przestrzegać zasad bezpieczeństwa.

- Przed przystąpieniem do przenoszenia urządzenia odczekać aż wystarczająco ostygnie.
- Nie wolno dopuścić, by urządzenie lub przewód zasilający dotykał rozgrzanych powierzchni lub znajdował się w bezpośrednim sąsiedztwie silnych źródeł ciepła. Przewód zasilający nie powinien swobodnie zwisać, ani też dotykać rozgrzanych elementów urządzenia.
- Nieutrzymywanie urządzenia w czystości może spowodować pogorszenie się jakości jego powierzchni, a następnie skrócenie okresu jego użytkowania, jak również zagrożenie dla bezpieczeństwa użytkownika. Dlatego wszelkie pozostawione resztki jedzenia należy od razu usuwać. Po każdym użyciu wytrzeć wilgotną ściereczką uszczelki drzwiczek oraz wewnątrz kuchenki wraz z talerzem obrotowym i przyległymi elementami. Ruszt opiekacza i talerz obrotowy należy myć w ciepłej wodzie z dodatkiem detergentu. Szczegółowe informacje na temat czyszczenia urządzenia znajdują się w punkcie *Czyszczenie*.
- Urządzenie przeznaczone jest do zastosowań domowych lub podobnych, jak np.
 - kuchniach biurowych lub innych miejscach pracy;
 - agroturystyce;
 - hotelach, motelach itp. oraz innych podobnych miejscach zakwaterowania (przez klientów);
 - pensjonatach.
- **Ostrzeżenie:** Wszelkie reperacje kuchenki, które wymagają usunięcia pokryw chroniących przed promieniowaniem, są związane z dużym niebezpieczeństwem dla zdrowia i muszą być dokonywane przez odpowiednio wykwalifikowany personel. W skład takich reperacji wchodzi wymiana specjalnego przewodu przyłączeniowego lub żarówki wewnątrz kuchenki. W przypadku konieczności wykonania naprawy, proszę skontaktować się telefonicznie lub elektronicznie (zob. załącznik) z działem obsługi klienta.
- Podczas podgrzewania płynów w kuchenke mikrofalowej może się zdarzyć, iż płyn ulegnie zagotowaniu bez widocznych objawów wrzenia. Należy zatem zachować szczególną ostrożność w obchodzeniu się z pojemnikami, np. podczas wyjmowania ich z kuchenki. Umieszczenie w pojemniku z podgrzewanym płynem pręta ze szkła żaroodpornego zmniejsza ryzyko wystąpienia tego zjawiska.
- W kuchenke mikrofalowej nie wolno podgrzewać jajek w skorupkach lub jajek ugotowanych na twardo, ponieważ mogą one eksplodować nawet po zakończeniu procesu podgrzewania.
- **Ostrzeżenie:** Podgrzewanie w kuchenke mikrofalowej płynów lub potraw zamkniętych w pojemnikach jest bardzo niebezpieczne i grozi eksplozją.

- Zawartość podgrzewanej butelki lub innego opakowania szklanego zawierającego pokarm dla dziecka należy starannie wymieszać lub wstrząsnąć w celu zapewnienia równomiernego rozkładu temperatury w pokarmie. **Ostrzeżenie:** W celu uniknięcia bolesnych i niebezpiecznych oparzeń zawsze należy sprawdzić temperaturę pokarmu przed podaniem go dziecku.
- W trakcie podgrzewania lub gotowania potraw opakowanych w materiały łatwopalne, takie jak plastik lub papier, istnieje niebezpieczeństwo zapalenia się opakowania. Występuje ono również wówczas, gdy na skutek wybrania nadmiernego czasu gotowania nastąpi zbytne wysuszenie i w konsekwencji zapalenie się potrawy. Tłuszcze i oleje są również substancjami łatwopalnymi. Z tego względu pracującego urządzenia nie należy pozostawiać bez nadzoru. Łatwopalnych płynów, na przykład zawierających wysokoprocentowy alkohol, z oczywistych względów nie należy podgrzewać.
- Jeżeli w trakcie pracy kuchenki pojawi się dym, drzwiczki powinny pozostać zamknięte, aby utrudnić zapalenie się potrawy lub by ugasić płomień. Należy natychmiast wyłączyć urządzenie i wyjąć przewód zasilający z gniazda elektrycznego.
- Aby uniknąć oparzenia należy wyjmować żywność z kuchenki przy pomocy odpowiednich rękawic lub ściereki kuchennej. Należy pamiętać, że narzędzia kuchenne i pojemniki mocno rozgrzewają się przy użyciu nie tylko opiekacza czy funkcji nawiewu gorącego powietrza, lecz również w czasie korzystania z kuchenki mikrofalowej.
- Specjalne termometry (używane do pomiaru temperatury w zwykłych piekarnikach) nie nadają się do stosowania w kuchenkach mikrofalowych.

Przed podłączeniem do źródła zasilania

- Po rozpakowaniu i za każdym razem, gdy urządzenie zostaje podłączone do zasilania, należy upewnić się, czy kuchenka i przewód elektryczny nie nosi śladów uszkodzenia.
- **Ostrzeżenie:** Należy również sprawdzić czy drzwiczki (w tym okienko, uszczelki drzwiczek i rygle i) nie są uszkodzone lub wygięte i czy zapewniają szczelne zamknięcie urządzenia. Należy zwrócić uwagę, by w trakcie pracy z kuchenki nie wydostawała się energia mikrofalowa. Z tych samych względów istotne jest sprawdzenie szczelności pozostałych elementów obudowy zewnętrznej, jak również wykładziny wnętrza kuchenki.
Jeśli urządzenie nosi ślady zniszczenia, należy zaprzestać jego używania do czasu naprawy przez upoważniony do tego personel.
- Zdjąć wszystkie zewnętrzne i wewnętrzne elementy opakowania oraz wszelkie naklejki i etykiety. Opakowanie w całości nadaje się do powtórnego przerobu.
- Nie usuwać ochronnej folii pokrywającej drzwiczki od wewnątrz ani napędu talerza obrotowego, rołek talerza obrotowego,

- ani też szaro-brązowej pokrywy (6), znajdującej się obok lampki po prawej stronie wewnątrz Kuchenki.
- **Ostrzeżenie:** Nie usuwać gumowych zatyczek z rusztu opiekacza.
- **Ostrzeżenie:** Nie pozwalać, aby dzieci miały dostęp do elementów opakowania, ponieważ mogą one spowodować zagrożenie, np. uduszenia.
- Przed użyciem urządzenia po raz pierwszy oraz po dłuższym czasie nieużywania należy wyczyścić je według instrukcji w punkcie **Czyszczenie**.
- Założyć talerz obrotowy w urządzeniu.
- Nie włączać urządzenia bez założonego talerza obrotowego i rolek.
- Przed pierwszym użyciem kuchenki należy nastawić ją na funkcję grilla i rozgrzewać przez 10 minut (funkcja kuchenki mikrofalowej powinna być wyłączona w tym czasie). Ma to na celu usunięcie zapachu, który zazwyczaj pojawia się przy pierwszym użyciu opiekacza. W trakcie tej czynności może pojawić się niewielka ilość dymu; jest to zjawisko normalne, niemniej należy zapewnić dostateczny przepływ powietrza.
- **Ostrzeżenie: Nie wolno włączać urządzenia, jeśli wewnątrz piecyka nie zostały umieszczone potrawy przeznaczone do podgrzania czy gotowania.** Posługiwanie się włączoną kuchenką mikrofalową przy pustym piecyku może doprowadzić do uszkodzenia urządzenia.

Urządzenie ISM

Urządzenie mieści się w grupie 2 klasy B ISM. Grupa 2 obejmuje wszystkie urządzenia ISM (przemysłowe, naukowe i medyczne), które generują energię fal radiowych i/lub korzystają z takiej energii w formie promieniowania elektromagnetycznego w celu przetwarzania materiałów, zalicza się do niej także urządzenia elektroiskrowe. Klasa B oznacza, że urządzenie przeznaczone jest do użytku domowego lub może być podłączone do ogólnodostępnej sieci zasilającej urządzenia domowe.

Zasada działania kuchenki mikrofalowej (Grupa II zgodna z EN 55011)

Wewnątrz urządzenia znajduje się generator energii elektromagnetycznej, która powoduje drgania cząsteczek podgrzewanej substancji (zwłaszcza cząsteczek wody), a przez to wzrost temperatury substancji. Potrawy o dużej zawartości wody ulegną zatem podgrzaniu szybciej, niż potrawy suche. Występuje zjawisko stopniowego wzrostu temperatury wewnątrz masy potrawy. Wszelkie naczynia kuchenne, pojemniki czy talerze ulegają podgrzaniu w sposób pośredni, odbierając ciepło od potrawy.

Stosowanie odpowiednich naczyń kuchennych

- Położyć produkt spożywczy bezpośrednio na talerz obrotowy/ruszt opiekacza. Pojemnik należy tak umieścić w kuchence, by nie wystawał poza obrys talerza obrotowego.
- Wkładać żadnych przedmiotów z metalu. Metal odbija mikrofałe i uniemożliwia im przechodzenie przez potrawę. Metalowe przedmioty mogą powodować iskrzenie wewnątrz kuchenki i doprowadzić do jej uszkodzenia.
- Metalowe sztucce, pojemniki czy folia aluminiowa nie nadają się do stosowania w kuchence mikrofalowej. Niektóre rodzaje opakowań zawierają folię aluminiową pod warstwą papieru, zatem ich również nie należy stosować w kuchence mikrofalowej.
Jeśli przepis zaleca użycie folii aluminiowej, to należy dokładnie zawinąć w nią potrawę (szczelnie, bez fałd lub zagnieceń wskazujących na powietrze w środku) i umieścić ją w kuchence **w odległości co najmniej 2,5 cm od wewnętrznych ścianek**.
- Należy zawsze sprawdzić, czy stosowany pojemnik lub talerz nie posiada ozdób metalowych, takich jak złożone brzegi, lub nie jest pokryty lakierem zawierającym cząsteczki metalu. Również nie należy stosować pojemników z kryształu ołowiowego. Należy ponadto sprawdzić, czy pojemnik nie posiada wewnątrz pustych przestrzeni (np. w uchwytych). Materiały porowate po umyciu mogą zawierać wodę, zatem również nie są odpowiednie. Nie stosować także naczyń lub pojemników wykonanych z tworzywa sztucznego zwanego melaminą, która pochłania energię.

Korzystanie z kuchenki mikrofalowej

- W urządzeniach mikrofalowych można z powodzeniem stosować pojemniki wykonane z żaroodpornego szkła lub porcelany.
- Pojemniki z tworzywa sztucznego muszą być wykonane z odpowiedniego tworzywa żaroodpornego.
- Specjalne plastikowe pojemniki przeznaczone do stosowania w urządzeniach mikrofalowych są ogólnie dostępne w sklepach ze sprzętem gospodarstwa domowego.
- W rękawach lub workach do pieczenia należy wykonać otwory aby zapobiec powstawaniu w ich wnętrzu wysokiego ciśnienia w trakcie podgrzewania.

Korzystanie z opiekacza i funkcji gorącego nawiewu





- Do korzystania z tych funkcji można używać żaroodpornych pojemników i talerzy nadających się do tradycyjnych piekarników, ale nie należy używać przedmiotów z tworzyw sztucznych.

Korzystanie z połączenia mikrofal z opiekaczem lub mikrofal z funkcją gorącego nawiewu









- Podczas korzystania z połączenia tych funkcji, mikrofałe i gorący nawiew włączają się naprzemiennie. Pojemniki i talerze muszą być zatem odpowiednie do stosowania w kuchence mikrofalowej i zarazem żaroodporne. Ze względu na stosunkowo wysokie temperatury nie należy stosować pojemników z tworzywa sztucznego. Nie używać pojemników posiadających elementy metalowe.

Obsługa



Wstępne ustawienie zegara

- Po podłączeniu urządzenia do sieci wyświetlacz pokaże **1:00**, zegar zacznie mrugać i słychać będzie sygnał akustyczny.
- Za pomocą pokrętle ustawić prawidłową godzinę.
- Nacisnąć krótko przycisk  + . Cyfry pokazujące minuty zaczną mrugać.
- Za pomocą pokrętle ustawić prawidłową minutę.
- Nacisnąć krótko przycisk  + , aby zakończyć ustawianie godziny. „1” miga na wyświetlaczu i pokazana jest aktualna godzina.
- Procedurę ustawiania godziny można anulować lub pominąć naciskając przycisk .
- W przypadku przerwy w dostawie prądu, zegar należy ponownie ustawić.







Zmiana formatu godziny

- Aby zmienić format godziny, nacisnąć i przytrzymać przez 3 sekundy przycisk  + . Na wyświetlaczu pojawi się **Hr 24** albo **Hr 12**.
- Aby zmienić z formatu 24-godzinnego na 12-godzinny lub odwrotnie, nacisnąć krótko przycisk  + .
- Zegar zacznie mrugać; za pomocą pokrętle ustawić prawidłową godzinę.
- Nacisnąć krótko przycisk  + . Cyfry pokazujące minuty zaczną mrugać.
- Za pomocą pokrętle ustawić prawidłową minutę.
- Nacisnąć krótko przycisk  + , aby zakończyć ustawianie godziny. „1” miga na wyświetlaczu i pokazana jest aktualna godzina.

Sygnał dźwiękowy

- Po wciśnięciu przycisku lub pokrętle, prawidłowo wprowadzona instrukcja potwierdzana jest charakterystycznym pojedynczym sygnałem dźwiękowym.
- Aby wyłączyć sygnał, nacisnąć i przytrzymać przycisk  przez 3 sekundy. Wyłączenie sygnałów dźwiękowych w wyżej opisany sposób powoduje wyłączenie jedynie tych sygnałów, które pojawiają się przy używaniu przycisków i pokrętle – sygnały informujące o sekwencjach programów pozostają aktywne.
- Aby z powrotem włączyć sygnał, ponownie nacisnąć przycisk  przez 3 sekundy.

Mechanizm bezpieczeństwa chroniący dzieci

- Mechanizm ten uniemożliwia uruchamianie kuchenki mikrofalowej przez dzieci bez nadzoru dorosłych.
- Aby uaktywnić mechanizm bezpieczeństwa nacisnąć  +  i przytrzymać przez 3 sekundy. Na wyświetlaczu pojawi się symbol .
- Aby wyłączyć mechanizm bezpieczeństwa ponownie nacisnąć  +  i przytrzymać przez 3 sekundy. Symbol  zniknie.
- **Ostrzeżenie:** W przypadku jakichkolwiek trudności z włączeniem urządzenia, sprawdź czy nie jest przypadkiem włączony mechanizm bezpieczeństwa.

Ruszt opiekacza

- Ruszt opiekacza nadaje się do stosowania wraz z funkcją grillowania, gorącego nawiewu oraz ich kombinacji.
- Przyrządzaną potrawę należy położyć bezpośrednio na ruszcie opiekacza, który następnie stawia się na blacie.
- Aby nie dopuścić do uszkodzenia powłoki talerza obrotowego, nie zdejmować gumowych zatyczek z rusztu opiekacza.

Talerz obrotowy

- Nie włączać urządzenia bez założonego talerza obrotowego, który przeznaczony jest do używania w połączeniu z funkcją mikrofal, gorącego nawiewu i grilla.
- Produkty spożywcze można umieszczać na talerzu obrotowym bezpośrednio albo w odpowiednim pojemniku.
- Aby nie uszkodzić powierzchni talerza obrotowego, do umieszczania produktów oraz ich zdejmowania należy używać wyłącznie przyborów z drewna bądź żaroodpornego tworzywa sztucznego.

Porada!

Talerz obrotowy doskonale nadaje się do przyrządzania domowej pizzy. Wystarczy nałożyć ciasto, posmarować je sosem pomidorowym i wybranymi dodatkami, po czym upiec pizzę zgodnie z instrukcjami w punkcie *Automatyczny program A11*. Przy wykorzystaniu talerza obrotowego w połączeniu z funkcją *Pizza Express* nawet mrożona pizza wychodzi perfekcyjnie.

Kolejność czynności

- Umieścić produkt spożywczy na talerzu obrotowym/rusztwie opiekacza albo w odpowiednim pojemniku, który następnie należy wstawić do piekarnika.
- Jeśli potrawa będzie podgrzewana mikrofalami, należy ją przykryć aby uniknąć przesuszenia. Szklane lub plastikowe pokrywy przeznaczone do stosowania w urządzeniach mikrofalowych są dostępne w sklepach ze sprzętem gospodarstwa domowego.
- Używając funkcji opiekania, gorącego nawiewu lub funkcji łączonych, nie przykrywać potrawy.
- Zamknąć drzwiczki i nastawić odpowiedni program.

Ostrzeżenie:



Podczas ustawiania czasu wykorzystywane są następujące przedziały:

0 – 5 minut : przedziały 10-sekundowe

5 – 10 minut : przedziały 30-sekundowe

10 – 30 minut : przedziały 1-minutowe

30 – 95 minut : przedziały 5-minutowe

- Nacisnąć pokrętko, aby uruchomić program.
- Po włączeniu programu talerz obrotowy zacznie się kręcić. W czasie pracy kuchenki włączona jest lampka wewnętrzna.
- Jeżeli podczas pracy urządzenia zostaną otwarte drzwiczki lub wciśnięty przycisk  (np. w celu zamieszania lub obrócenia potrawy, aby jej temperatura była równomiernie rozprowadzona), praca minutnika oraz programu zostaje automatycznie zawieszona. W razie potrzeby czas gotowania można w tym momencie zmienić. Program ponownie się włączy po zamknięciu drzwiczek i naciśnięciu pokrętkła.
- Aby przerwać program, należy wcisnąć dwa razy przycisk .
- Sygnały dźwiękowe informują o tym, że zaprogramowany wcześniej czas minął; w tym samym czasie wyłączy się wewnętrzna lampka, a na wyświetlaczu pojawi się komunikat **End**.
- Otworzyć drzwiczki i wyjąć pojemnik z potrawą.
- Aby potrawa mogła uzyskać równomiernie rozłożoną temperaturę, należy odstawić pojemnik na kilka minut.
- Jeżeli po upływie zaprogramowanego czasu drzwiczki nie zostaną otwarte, co 2 minuty będą pojawiać się sygnały dźwiękowe.



Funkcja studzenia

Kuchenka wyposażona jest w automatyczną funkcję studzenia.

Jeżeli urządzenie pracuje przez dłużej niż dwie, trzy minuty, włącza się wentylator, który pracuje jeszcze przez kilka minut po zakończeniu programu.



Gotowanie/podgrzewanie z użyciem mikrofal

Podczas gotowania/podgrzewania z użyciem mikrofal, energia cieplna wytwarzana jest bezpośrednio wewnątrz produktu spożywczego.

- Nacisnąć przycisk , aż pojawi się żądana moc (zob. tabela poniżej).
- Za pomocą pokrętkła ustawić żądany czas gotowania. Czas gotowania można jednorazowo ustawić na maksymalnie 95 minut.
- Nacisnąć pokrętko, aby uruchomić proces gotowania.
- Aby zapewnić równe rozprowadzenie ciepła, podgrzewane lub gotowane danie należy od czasu do czasu zamieszać.
- Jeżeli podczas pracy kuchenki wciśnięty zostanie przycisk , wyświetlacz pokaże wybraną moc.

	Moc (W)	Moc (%)	Wyświetlacz	Poziom	Zastosowanie
Odrócić raz	900 W	100	P100	Wysoki	Podgrzewanie płynów, gotowanie
2 x	810 W	90	P-90		
3 x	720 W	80	P-80		
4 x	630 W	70	P-70	Średnio-wysoki	Rozmrażanie i podgrzewanie potraw z zamrażalnika
5 x	540 W	60	P-60		
6 x	450 W	50	P-50	Średni	Gotowanie delikatnych potraw
7 x	360 W	40	P-40		
8 x	270 W	30	P-30	Niski	Rozmrażanie żywności
9 x	180 W	20	P-20		
10 x	90 W	10	P-10	Bardzo niski	Rozmrażanie delikatnej żywności

Szybkie programowanie / Gotowanie z użyciem mikrofal

- Naciśnięcie krótko przycisku  +  włącza bezpośrednio proces gotowania. Każde naciśnięcie przycisku wydłuża czas gotowania o kolejne 30 sekund.
- Moc kuchenki mikrofalowej ustawiona jest zawsze na 100 %.
- Maksymalny czas gotowania, jaki można zaprogramować to 95 minut.
- Jeżeli przycisk zostanie naciśnięty, kiedy włączony jest program gotowania, każde naciśnięcie wydłuża czas gotowania o kolejne 30 sekund. Z tej funkcji nie można korzystać w połączeniu z programami automatycznymi.

Pokrętle / Gotowanie z użyciem mikrofal

- Czas gotowania ustawia się obracając pokrętle w prawo.
- Naciśnięcie pokrętle uruchamia od razu proces gotowania.
- Moc kuchenki mikrofalowej ustawiona jest zawsze na 100 %.
- Maksymalny czas gotowania, jaki można zaprogramować to 95 minut.

Funkcja opiekacza

Podczas pracy opiekacza żywność poddawana jest działaniu promieniowania cieplnego. Program ten jest odpowiedni do pieczenia „au gratin” lub do opiekania cienkich kawałków mięsa.

- Nacisnąć przycisk :
 - 1 x: Obsługa opiekacza - Górny element
 - 2 x: Obsługa opiekacza - Dolny element
 - 3 x: Obsługa opiekacza - Górny i dolny element
- Za pomocą pokrętle ustawić żądany czas gotowania. Maksymalny czas gotowania, jaki można zaprogramować to 95 minut.
- Nacisnąć pokrętle, aby uruchomić odliczanie czasu gotowania.
- Po przypieczeniu mięsa z jednej strony należy je przelożyć, a po upieczeniu po obu stronach, wyjąć. Dlatego też proces opiekania należy stale kontrolować.

Programy łączące opiekanie z mikrofalami



Tego typu programy nadają się do gotowania drobiu, ryb lub „au gratin”.

- Należy powtórnie naciskać przycisk :
 - 4 x: **Co-1** → 60 % moc mikrofal, 40 % moc grilla - Górny element
 - 5 x: **Co-2** → 55 % moc mikrofal, 45 % moc grilla - Dolny element
 - 6 x: **Co-3** → 45 % moc mikrofal, 55 % moc grilla - Górny i dolny element

- Za pomocą pokrętkła ustawić żądany czas gotowania. Maksymalny czas gotowania, jaki można zaprogramować to 95 minut.
- Nacisnąć pokrętkło, aby uruchomić odliczanie czasu gotowania.
- Proces przyrządzania należy uważnie monitorować, ponieważ po odpowiednim przypieczeniu produktu z jednej strony, należy go odwrócić na drugą stronę, po czym wyjąć, kiedy obie strony będą już odpowiednio przypieczone.



Funkcja ultra gorącego nawiewu

Dzięki tej funkcji gorące powietrze krąży wewnątrz kuchenki, umożliwiając równomierne gotowanie i przypiekanie. Funkcja gorącego nawiewu doskonale sprawdza się podczas przyrządzania pizzy i innych podobnych dań.



- Nacisnąć przycisk , aby ustawić temperaturę gotowania w przedziale od 110 °C do 230 °C.
- Za pomocą pokrętkła ustawić żądany czas gotowania. Maksymalny czas gotowania, jaki można zaprogramować to 95 minut.
- Nacisnąć pokrętkło, aby uruchomić odliczanie czasu gotowania.
- Proces przyrządzania należy uważnie monitorować, ponieważ po odpowiednim przypieczeniu produktu z jednej strony, należy go odwrócić na drugą stronę, po czym wyjąć, kiedy obie strony będą już odpowiednio przypieczone.
- Jeżeli w trakcie przyrządzania naciśnięty zostanie przycisk , na wyświetlaczu pojawi się ustawiona temperatura.

Rozgrzewanie:

W razie potrzeby, kuchenkę można rozgrzać.

- Nacisnąć przycisk , aby ustawić temperaturę gotowania w przedziale od 110 °C do 230 °C.
- Nacisnąć pokrętkło, aby uruchomić proces rozgrzewania. Na wyświetlaczu pojawi się **30.00** i rozpocznie się proces rozgrzewania.
- Pojawienie się sygnału dźwiękowego informuje o osiągnięciu ustawionej temperatury. Otworzyć drzwiczki i wstawić produkt spożywczy.
- Nacisnąć , aby uruchomić proces zgodnie z instrukcją w punkcie „Funkcja gorącego nawiewu”.

Program łączący mikrofałe z gorącym nawiewem

- Program ten nadaje się do przyrządzania zapiekanki i innych podobnych dań.
- Nacisnąć przycisk , i przytrzymać przez około 3 sekundy.
- Nacisnąć przycisk , aby wybrać jedną z temperatur: 230, 200, 170 albo 140 °C. Do wyboru dostępne są tylko podane temperatury.
- Za pomocą pokrętkła ustawić żądany czas gotowania. Maksymalny czas gotowania, jaki można zaprogramować to 95 minut.
- Nacisnąć pokrętkło, aby uruchomić odliczanie czasu gotowania.
- Proces przyrządzania należy uważnie monitorować, ponieważ po odpowiednim przypieczeniu produktu z jednej strony, należy go odwrócić na drugą stronę, po czym wyjąć, kiedy obie strony będą już odpowiednio przypieczone.
- Po upłynięciu połowy czasu przyrządzania obrócić przyrządzany produkt o 180°.
- Jeżeli w trakcie przyrządzania naciśnięty zostanie przycisk , na wyświetlaczu pojawi się ustawiona temperatura.

Ustawianie kilku programów

Kuchenkę można zaprogramować na realizację 2 odrębnych programów, jeden po drugim, bez konieczności ponownego uruchamiania urządzenia pomiędzy programami; np. najpierw gotowanie z użyciem mikrofał a następnie „au gratin” z użyciem grilla. Konfiguracja kilku programów działa z użyciem każdej funkcji mikrofał, grilla i gorącego nawiewu oraz ich kombinacji. Programy gotowania automatycznego i szybkiego nie nadają się do łączenia w konfigurację.







- Nacisnąć przycisk żądanego programu, aż na wyświetlaczu pojawi się odpowiednie ustawienie mocy/temperatury.
- Za pomocą regulatora obrotowego ustawić żądany czas gotowania.
- Następnie nacisnąć przycisk kolejnego żądanego programu, aż na wyświetlaczu pojawi się odpowiednie ustawienie mocy/temperatury.
- Za pomocą regulatora obrotowego ustawić żądany czas gotowania.
- Nacisnąć pokrętkło, aby uruchomić proces gotowania.
- Rozpocznie się pierwszy program. Wyświetlacz pokazuje **S1**. Kiedy rozpocznie się kolejny program, na wyświetlaczu pojawi się **S2**.

Porada:







Funkcja pamięci sprawdza się szczególnie dobrze przy korzystaniu z mikrofał do gotowania z użyciem różnych ustawień mocy. Na początku można ustawić wyższą moc, którą później można obniżyć w celu utrzymania wysokiej temperatury potrawy oraz równomiernego rozprowadzania ciepła w gotowej już potrawie.

Zapisywanie ulubionych dań

Wyżej opisane programy oraz kombinacje programów można zapisać jak „Ulubione dania” do późniejszego, szybkiego wykorzystania. Zapisać można trzy różne dania. Jeżeli miejsce w pamięci nie jest zajęte, odpowiadający mu numer miga. Należy jednak mieć na uwadze, że w tym trybie nie można wybrać automatycznego ani szybkiego programu gotowania.

- Nacisnąć krótko przycisk  +  jeden, dwa lub trzy razy. Na wyświetlaczu zacznie migać odpowiednio liczba 1, 2 lub 3.
- Nacisnąć przycisk żądanego programu, aż na wyświetlaczu pojawi się odpowiednie ustawienie mocy/temperatury.
- Za pomocą regulatora obrotowego ustawić żądany czas gotowania.
- Następnie naciskać przycisk kolejnego żądanego programu, aż na wyświetlaczu pojawi się odpowiednie ustawienie mocy/temperatury.
- Za pomocą regulatora obrotowego ustawić żądany czas gotowania.
- Nacisnąć ponownie krótko przycisk  + , aby zapisać ulubione danie.
- Zapisany program można uruchomić naciskając krótko przycisk  +  a następnie pokrętkę.
- Jeżeli urządzenie zostało odłączone od zasilania, ulubione programy należy zapisać ponownie.
- Jeżeli miejsce w pamięci jest już zajęte, odpowiadający mu numer nie miga. Można jednak nadpisać to miejsce nowym programem w sposób opisany powyżej.

Funkcja Pizza-Express







- Do szybkiego przyrządzenia mrożonej pizzy.
- Umieścić mrożoną pizzę na talerzu obrotowym.
- Krótko nacisnąć przycisk  + .
- Na wyświetlaczu pojawi się waga 350 (=350 g).
- W przypadku większej pizzy przekręcić pokrętkę, aby zmienić wagę na 450 g.
- Nacisnąć pokrętkę, aby potwierdzić.
- Wyświetlił się domyślny czas (7 min w przypadku 350 g / 13 min 30 s w przypadku 450 g).
- W razie potrzeby czas przyrządzenia można zmienić pokrętką albo krótko naciskając  + .
- Nacisnąć pokrętkę, aby uruchomić proces gotowania.
- Rozpocznie się proces przyrządzenia.
- Po zakończeniu programu kółko na pokrętkę miga przez jedną minutę. Jeżeli pizza wymaga jeszcze dopieczenia, użyć pokrętki albo krótko nacisnąć przycisk  + , aby przedłużyć czas przyrządzenia. Nacisnąć pokrętkę, aby ponownie rozpocząć proces.
- Po upływie jednej minuty podświetlane kółko gaśnie i na wyświetlaczu pojawia się aktualna godzina. Podświetlane kółko można samemu wyłączyć naciskając przycisk .







Automatyczne programy gotowania i rozmrażania

Automatyczne programy gotowania i rozmrażania są przydatne przy gotowaniu lub podgrzewaniu żywności bez konieczności wyboru konkretnego ustawienia np. ustawienia mocy czy czasu gotowania.

- Obracać pokrętkę w lewo, aż na wyświetlaczu pojawi się nazwa żądanego programu z tabeli poniżej. Nacisnąć pokrętkę.
- Za pomocą pokrętki wybrać żądaną wagę (zob. tabela).
- Nacisnąć pokrętkę, aby uruchomić program.
- Na wyświetlaczu pojawia się czas trwania programu.

Menu	Waga	Wyświetlacz
 A-1 Ryba	200 g	200
	300 g	300
	400 g	400
	500 g	500
	600 g	600

 A-2 Pieczony kurczak	800 g	800
	1000 g	1000
	1200 g	1200
	1400 g	1400
 A-3 Wołowina	200 g	200
	300 g	300
	400 g	400
	500 g	500
	600 g	600
 A-4 Wieprzowina	200 g	200
	300 g	300
	400 g	400
	500 g	500
	600 g	600
 A-5 Kielbaski / Hot-dogi	100 g	100
	200 g	200
	300 g	300
	400 g	400
	500 g	500
 A-6 Warzywa	200 g	200
	300 g	300
	400 g	400
	500 g	500
	600 g	600
 A-7 Ziemniaki	230 g	1
	460 g	2
	690 g	3

 A-8 Podgrzewanie	200 g	200
	300 g	300
	400 g	400
	500 g	500
	600 g	600
	700 g	700
	800 g	800
 A-9 Napoje	200 ml	1
	400 ml	2
	600 ml	3
 A-10 Duszenie	250 g	250
	500 g	500
 A-11 Pizza	5 °C / 20 °C	
	150 g	150
	300 g	300
	450 g	450
 d-1 Rozmrażanie wg czasu	Czas ustawiany	0:00
 d-2 Rozmrażanie wg wagi	Waga ustawiana	100 : : : 1800

Wskazówki ogólne

A-1 Ryba:

Umieścić rybę na talerzu odpowiednim do stosowania w kuchenke mikrofalowej w środkowej części kuchenki. Kilka sygnałów dźwiękowe informują o tym, że upłynęły 2/3 zaprogramowanego czasu pieczenia i proces zostaje przerwany. Obrócić rybę i nacisnąć pokrętko, aby kontynuować pieczenie.

A-2 Pieczony kurczak:

Umieścić całego kurczaka na talerzu odpowiednim do stosowania w kuchenke mikrofalowej w środkowej części kuchenki. Kilka sygnałów dźwiękowe informują o tym, że upłynęły 2/3 zaprogramowanego czasu pieczenia i proces zostaje przerwany. Obrócić kurczaka i nacisnąć pokrętko, aby kontynuować pieczenie.

A-3 Wołowina:

Umieścić wołowinę na talerzu odpowiednim do stosowania w kuchenke mikrofalowej w środkowej części kuchenki. Kilka sygnałów dźwiękowe informują o tym, że upłynęły 2/3 zaprogramowanego czasu pieczenia i proces zostaje przerwany. Obrócić potrawę i nacisnąć pokrętko, aby kontynuować pieczenie.

A-4 Wieprzowina:

Umieścić mięso na talerzu odpowiednim do stosowania w kuchenke mikrofalowej w środkowej części kuchenki.

Kilka sygnałów dźwiękowe informują o tym, że upłynęły 2/3 zaprogramowanego czasu pieczenia i proces zostaje przerwany. Obrócić potrawę i nacisnąć pokrętkę, aby kontynuować pieczenie.

A-5 Kielbaski / Hot-dogi:

Umieścić kielbaski na ruszcie opiekacza w środkowej części kuchenki.

Kilka sygnałów dźwiękowe informują o tym, że upłynęły 2/3 zaprogramowanego czasu pieczenia i proces zostaje przerwany.

Obrócić kielbaski i nacisnąć pokrętkę, aby kontynuować pieczenie.

A-6 Warzywa:

Umieścić warzywa na talerzu odpowiednim do stosowania w kuchenke mikrofalowej w środkowej części kuchenki.

A-7 Pieczone ziemniaki:

Umyć surowe, nieobrane ziemniaki, nakłuć każdy kilkakrotnie widelcem z każdej strony, po czym umieścić je na talerzu odpowiednim do stosowania w kuchenkach mikrofalowych w środkowej części kuchenki.

A-8 Podgrzewanie:

Do podgrzewania potraw stałych w pojemnikach przeznaczonych do kuchenek mikrofalowych.

Porada: Najlepiej ułożyć produkt w okręgu, aby zapewnić optymalne rozprzodzenie ciepła.

A-9 Napoje:

Do podgrzewania napojów lub wody na herbatę lub kawę rozpuszczalną.

A-10 Duszenie:

Umieścić potrawę na talerzu odpowiednim do stosowania w kuchenke mikrofalowej w środkowej części kuchenki.

A-11 Pizza:

Do przyrządzania domowej pizzy. Umieścić pizzę na talerzu obrotowym. Najpierw wybrać temperaturę pizzy (5° = z lodówki / 20° = temperatura pokojowa), następnie wagę, po czym nacisnąć, aby potwierdzić.

d-1 Rozmrażanie wg czasu:

Zob. punkt „Rozmrażanie wg czasu” poniżej.

d-2 Rozmrażanie wg wagi:

Zob. punkt „Rozmrażanie wg wagi” poniżej.

d-1 Rozmrażanie wg czasu i d-2 Rozmrażanie wg wagi

Programy rozmrażania umożliwiają wykorzystywanie kryterium czasu lub wagi.

Obracać pokrętkę w lewo, aż na wyświetlaczu pojawi się **d-1 albo d-2**.

- Nacisnąć pokrętkę, aby potwierdzić wybór programu.
- Obracać pokrętkę, aż na wyświetlaczu pojawi się żądany czas rozmrażania (**w przypadku d-1**) lub żądana waga (**w przypadku d-2**).
- Nacisnąć pokrętkę, aby rozpocząć proces rozmrażania.

Porady praktyczne:

- Kilka sygnałów dźwiękowych informuje o tym, że upłynęły 2/3 zaprogramowanego czasu rozmrażania. Należy wówczas obrócić potrawę i wyjąć te kawałki, które są już rozmrożone.
- Nacisnąć pokrętkę aby kontynuować realizację programu.
- Jeżeli żywność nie rozmrozi się pomimo upłynięcia przeznaczonego czasu, najlepiej ograniczyć czas dalszego rozmrażania do 1-minutowych cykli, aż do całkowitego rozmrożenia.
- Żywność zapakowaną w plastikowe pojemniki nienadające się do kuchenki mikrofalowej należy odstawić na chwilę po wyjęciu z zamrażarki. Należy odczekać, aż będzie można ją łatwo wyjąć z plastikowego opakowania zanim zostanie włożona do pojemnika przeznaczonego do kuchenek mikrofalowych.

Wewnętrzne oświetlenie

Wewnętrzne oświetlenie włącza się przy otwarciu drzwiczek oraz w czasie pracy urządzenia. Po zakończeniu programu, oświetlenie gaśnie.

Czyszczenie

- Kuchenkę mikrofalową należy regularnie czyścić oraz usuwać wszelkie pozostałości produktów spożywczych bezpośrednio po użyciu.
- Przed przystąpieniem do czyszczenia urządzenie należy odłączyć od zasilania i odczekać, aż całkowicie ostygnie.

- Do mycia kuchenki nie należy stosować wody. Nie wolno dopuścić, aby nawet minimalna ilość wody dostała się do jej wnętrza przez otwory wentylacyjne na wewnętrznych lub zewnętrznych ściankach. Nie należy również stosować urządzeń wytwarzających parę pod ciśnieniem.
- Wszystkie powierzchnie urządzenia można czyścić lekko wilgotną ściereczką z odrobiną łagodnego płynu do mycia. Po umyciu wytrzeć urządzenie do sucha.
- Nie stosować materiałów szorujących ani żrących środków czyszczących. Ponadto, nie należy stosować dostępnych w sklepach środków w sprayu przeznaczonych do czyszczenia zwykłych piekarników.
- Powierzchnie wewnętrzne należy starannie oczyścić. Wewnętrzna strona i rama drzwiczek, rolki oraz powierzchnia pod szklanym talerzem muszą być zawsze czyste.
- Ruszt opiekacza i talerz obrotowy można myć w ciepłej wodzie z dodatkiem detergentu. **Ostrzeżenie:** Żaden z elementów nie nadaje się do mycia w zmywarce.

Informacje dodatkowe

Dane techniczne

Wymiary zewnętrzne : 490 mm (szer.) x 493 mm (głęb.) x 293 mm (wys.)

Wymiary wewnętrzne

- talerz obrotowy : Ø 285 mm
- wysokość nad talerzem : 180 mm

Waga : 17,1 kg

Napięcie znam. : 230 V~ 50 Hz

Całkowity pobór mocy : 2150 W

- opiekacz : 1650 W
- kuchenka mikrofalowa : 1400 W
- funkcja gorącego nawiewu : 2150 W

Moc prom. mikrofalowego : 90 - 900 W

Utylizacja



Urządzenia oznaczone powyższym symbolem należy utylizować osobno, a nie wraz ze zwykłymi odpadkami z gospodarstwa domowego. Urządzenia takie zawierają bowiem cenne materiały, które można poddać recyklingowi. Odpowiednia utylizacja takich urządzeń pomaga w ochronie środowiska i zdrowia człowieka. Szczegółowych informacji na ten temat udzielają lokalne władze lub sklepy prowadzące sprzedaż detaliczną.

Gwarancja

Gwarancja na produkt obejmuje wady materiału i wykonania przez okres dwóch

lat od daty zakupu produktu. W ramach gwarancji producent zobowiązuje się do naprawy lub wymiany wszelkich wadliwych elementów, pod warunkiem, że produkt zostanie odniesiony przez klienta do punktu zakupu. W przypadku uzasadnionej reklamacji, Klient może zareklamować kupiony towar w sklepie w którym dokonał zakupu- uszkodzony artykuł zostanie wymieniony na pełnowartościowy, lub na życzenie Klienta Sprzedawca zwróci Nabywcy równowartość ceny artykułu.

Aby gwarancja zachowała ważność, urządzenie musi być używane zgodnie z instrukcją i nie może być modyfikowane, naprawiane, lub w jakikolwiek sposób naruszane przez nieupoważnioną do tego osobę, ani też uszkodzone w wyniku nieprawidłowego użycia.

Gwarancja nie obejmuje naturalnego zużycia, ani elementów łatwo tłukących się, jak szkło, elementy z tworzyw sztucznych, żarówki, filtry itd. Niniejsza gwarancja nie ogranicza ustawowych praw konsumenta ani innych praw, jakie konsument posiada zgodnie z obowiązującymi przepisami, które dotyczą zakupu przedmiotów użytkowych. Jeżeli urządzenie przestanie działać prawidłowo i musi zostać odesłane, należy je dokładnie zapakować i dołączyć imię, nazwisko i adres nadawcy oraz przyczynę odesłania. Jeśli urządzenie jest nadal na gwarancji, proszę także dołączyć paragon zakupu, lub fakturę zakupową.

Φούρνος μικροκυμάτων**Αγαπητοί πελάτες,**

Πριν χρησιμοποιήσετε το φούρνο μικροκυμάτων, διαβάστε προσεκτικά τις ακόλουθες οδηγίες και φυλάξτε το παρόν εγχειρίδιο για μελλοντική χρήση. Η συσκευή πρέπει να χρησιμοποιείται μόνο από άτομα που γνωρίζουν καλά τις οδηγίες.

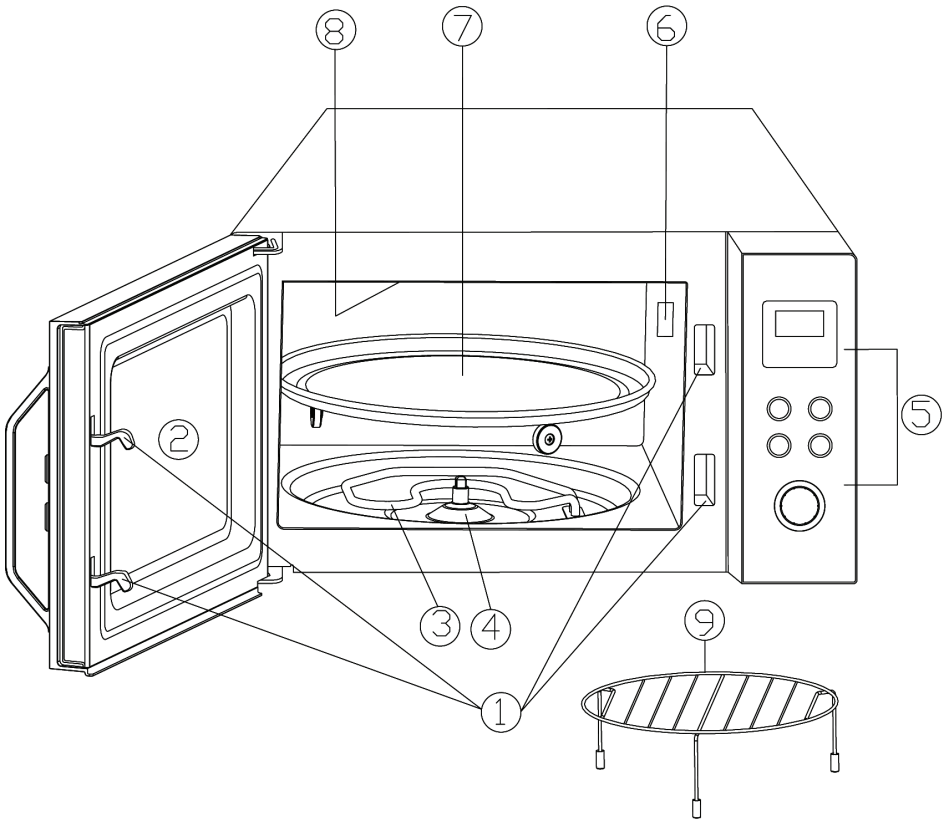
Μέρη της συσκευής

1. Κλειδώματα πόρτας
2. Παράθυρο
3. Θερμαντικό στοιχείο σχάρας - Κάτω Θερμοκρασία
4. Μονάδα κίνησης - Περιστρεφόμενος δίσκος
5. Πίνακας ελέγχου
6. Προστατευτικό κάλυμμα και εσωτερικός φωτισμός
7. Περιστρεφόμενος δίσκος
8. Θερμαντικό στοιχείο σχάρας - Επάνω Θερμοκρασία/Σχάρα
9. Σχάρα

Λεπτομέρειες πίνακα ελέγχου

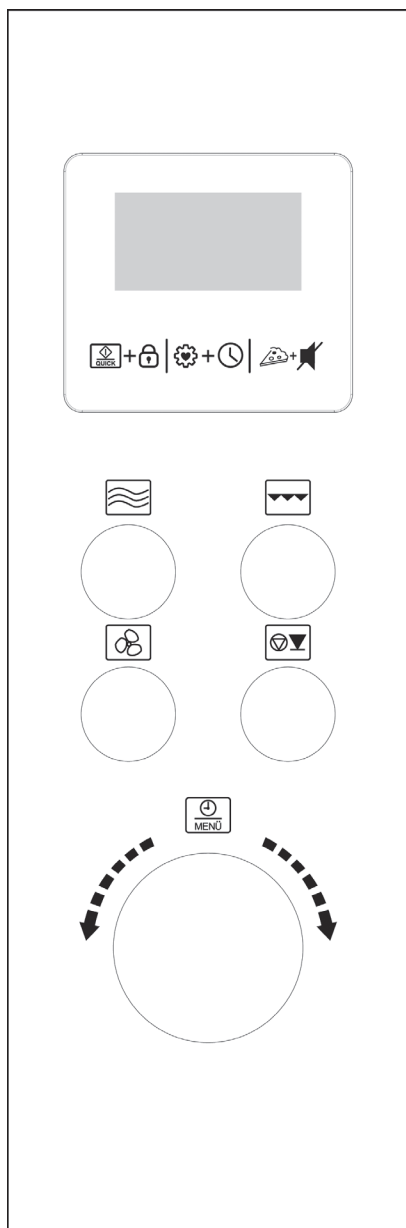

Κουμπί	Λειτουργία
	Γρήγορη έναρξη και Ασφάλεια για παιδιά
	Αγαπημένο πιάτο και Ρολόι
	Πρόγραμμα πίτσα / Ήχοι κουμπιών
	Μικροκύματα
	Σχάρα
	Εξαιρετικά θερμός αέρας
	Διακοπή / Τερματισμός
Περιστρεφόμενος διακόπτης	Λειτουργία
Πατήστε	Έναρξη
Περιστρέψτε	Χρόνος και αυτόματα προγράμματα μαγειρέματος

Οθόνη



Στην περιοχή της οθόνης εμφανίζεται η τρέχουσα ώρα της ημέρας ή, κατά τη διάρκεια της λειτουργίας, ο προγραμματισμένος χρόνος εκτέλεσης και οι επιλεγμένες λειτουργίες.

	Αυτόματα προγράμματα
	Επιλογή πρώτου προγράμματος
	Επιλογή δεύτερου προγράμματος
	Απόψυξη σύμφωνα με το βάρος
	Συσκευή ασφάλειας για παιδιά
	Θερμοκρασία
	Ρύθμιση ρολογιού
	Βάρος
	Λειτουργία εξαιρετικά θερμού αέρα
	Λειτουργία σχάρας
	Λειτουργία μικροκυμάτων
	Αυτόματα προγράμματα
	Απόψυξη σύμφωνα με το χρόνο

Σημαντικοί κανόνες ασφάλειας

Διαβάστε προσεκτικά τις ακόλουθες οδηγίες και φυλάξτε το παρόν εγχειρίδιο οδηγιών για μελλοντική χρήση

Σύνδεση με την κεντρική παροχή ρεύματος

- Η συσκευή αυτή πρέπει να συνδέεται μόνο με γειωμένη πρίζα, εγκατεστημένη σύμφωνα με τις ισχύουσες διατάξεις. Βεβαιωθείτε ότι η τάση του ηλεκτρικού ρεύματος που χρησιμοποιείτε συμβαδίζει με αυτή που αναγράφεται στη συσκευή. Το προϊόν αυτό συμμορφώνεται με όλες τις ισχύουσες οδηγίες της ΕΕ σχετικά με την αναγραφή στοιχείων.

Τοποθέτηση συσκευής

- Να τοποθετείτε το φούρνο μικροκυμάτων πάντα σε σταθερή και επίπεδη επιφάνεια ανθεκτική στη θερμότητα και αφού πρώτα βεβαιωθείτε ότι προστατεύεται από κάθε πηγή θερμότητας ή υπερβολική υγρασία.
- Μη χρησιμοποιείτε τη συσκευή σε εξωτερικούς χώρους.
- Μη βγάζετε τα πόδια από τη βάση της συσκευής. Επίσης, μην απομακρύνετε αποστάτες που ενδέχεται να έχουν εγκατασταθεί.
- Πρέπει να υπάρχει πάντα επαρκής εξαερισμός. Μην ακουμπάτε αντικείμενα επάνω στη συσκευή και φροντίστε ώστε να τηρούνται οι ακόλουθες ελάχιστες αποστάσεις:

Πλαϊνά: 7,5 εκατοστά

Πίσω μέρος: 7,5 εκατοστά

Επάνω μέρος: 30,0 εκατοστά

Η μονάδα δεν πρέπει να τοποθετείται μέσα σε ντουλάπι. Όταν τοποθετείτε τη μονάδα, βεβαιωθείτε επίσης ότι δεν βρίσκεται ακριβώς κάτω από κάποιο ντουλάπι ή άλλο παρόμοιο αντικείμενο.

Σημαντικές πληροφορίες

- **Προειδοποίηση:** Ορισμένοι τύποι τροφίμων έχουν την τάση να αναφλέγονται. Σε καμία περίπτωση, μην αφήνετε τη συσκευή χωρίς επίτηρηση όταν χρησιμοποιείτε τα μικροκύματα, τη σχάρα, το θερμό αέρα ή συνδυασμούς λειτουργιών.
- Αυτός ο φούρνος μικροκυμάτων προορίζεται μόνο για απόψυξη, ζέσταμα και μαγείρεμα φαγητού. **Προσοχή!** Οποιαδήποτε απόπειρα να ξηράνετε τρόφιμα ή να στεγνώσετε ρούχα, να θερμάνετε θερμαντικά μαξιλάρια, παντόφλες, σπόγγους, υγρά ρούχα καθαρισμού, κτλ. μπορεί να προκαλέσει τραυματισμούς, καύση ή

πυρκαγιά.

- Δεν αναλαμβάνουμε καμία ευθύνη για το ενδεχόμενο πρόκλησης ζημιάς από λανθασμένη χρήση της συσκευής ή σε περίπτωση μη τήρησης αυτών των οδηγιών.
- Να χρησιμοποιείτε μόνο σύνεργα και σκεύη που είναι κατάλληλα για χρήση σε φούρνο μικροκυμάτων. Μη χρησιμοποιείτε μεταλλικά δοχεία όταν ζεσταίνετε τρόφιμα ή ροφήματα χρησιμοποιώντας τη λειτουργία μικροκυμάτων. Για λεπτομερείς πληροφορίες, ανατρέξτε στην παράγραφο «Χρησιμοποιείτε πάντα τα κατάλληλα σύνεργα και σκεύη»
- Η συσκευή δεν προορίζεται για λειτουργία με εξωτερικό χρονοδιακόπτη ή ξεχωριστό τηλεχειριζόμενο σύστημα.
- Η συσκευή αυτή μπορεί να χρησιμοποιηθεί από παιδιά (τουλάχιστον 8 ετών) και από άτομα με μειωμένες φυσικές, αισθητήριες ή διανοητικές ικανότητες ή χωρίς πείρα και γνώσεις, με την προϋπόθεση ότι επιτηρούνται ή τους έχουν δοθεί οδηγίες σχετικά με τη χρήση της συσκευής και κατανοούν πλήρως όλους τους εμπλεκόμενους κίνδυνους και προφυλάξεις για την ασφάλεια.
- Τα παιδιά δεν πρέπει να επιτρέπεται να παίζουν με τη συσκευή.
- Δεν πρέπει να επιτρέπεται στα παιδιά να εκτελούν οποιαδήποτε εργασία καθαρισμού ή συντήρησης στη συσκευή εκτός εάν επιτηρούνται και είναι τουλάχιστον 8 ετών.
- Κρατήστε πάντα τη συσκευή και το ηλεκτρικό καλώδιό της μακριά από παιδιά κάτω των 8 ετών.
- Για να μην πάθετε ηλεκτροπληξία, μη χρησιμοποιείτε ποτέ νερό και μη βυθίζετε ποτέ τη συσκευή στο νερό.
- **Προειδοποίηση:** Λόγω των υψηλών θερμοκρασιών που υφίστανται κατά τη διάρκεια της λειτουργίας με σχάρα ή/και θερμό αέρα, τα παιδιά δεν πρέπει να χρησιμοποιούν τη συσκευή εκτός εάν επιτηρούνται σωστά από έναν ενήλικα.
- Όταν χρησιμοποιείτε τις λειτουργίες συνδυασμού ή τις λειτουργίες σχάρας ή/και θερμού αέρα, προσέχετε ιδιαίτερα να μην αγγίξετε τα εσωτερικά θερμαντικά στοιχεία.
- Μη χρησιμοποιείτε καμία συσκευή ατμού για το καθάρισμα.
- Κλείνετε πάντα τη συσκευή και βγάζετε το καλώδιο από την πρίζα:
 - πριν από τον καθαρισμό της συσκευής,
 - σε περίπτωση βλάβης.
 - μετά από κάθε χρήση.
- Μην τραβάτε ποτέ το καλώδιο όταν θέλετε να βγάλετε τη συσκευή από την πρίζα.



Προειδοποίηση: Οι εξωτερικές επιφάνειες της συσκευής μπορεί να θερμανθούν κατά τη λειτουργία. Υπάρχει επίσης κίνδυνος εκπομπής

ατμών από τις σπές εξαερισμού: Υπάρχει κίνδυνος εγκαυμάτων.

- Αφήστε τη συσκευή να κρυώσει αρκετά πριν μεταφερθεί.
- Φροντίζετε να μην έρχεται η συσκευή ή το καλώδιο σε επαφή με καυτές επιφάνειες ή πηγές θερμότητας. Μην αφήνετε το καλώδιο να κρέμεται. Κρατήστε το μακριά από θερμαινόμενα σημεία.
- Εάν η μονάδα δεν διατηρείται καθαρή σωστά, μπορεί να προκληθεί φθορά στην ποιότητα των επιφανειών της, με πιθανή επακόλουθη συντόμηση του κύκλου ζωής της, καθώς και με πιθανό κίνδυνο για την ασφάλεια του χρήστη. Συνεπώς, οποιαδήποτε υπολείμματα τροφίμων θα πρέπει να απομακρύνονται αμέσως. Σκουπίστε τα στεγανοποιητικά της πόρτας, τον θάλαμο μαγειρέματος με τον περιστρεφόμενο δίσκο και όλα τα γειτονικά μέρη με ένα νωπό πανί μετά από κάθε χρήση. Η σχάρα και ο περιστρεφόμενος δίσκος μπορούν να καθαριστούν με ζεστό σαπουνόνερο. Για αναλυτικές πληροφορίες για τον καθαρισμό της συσκευής, ανατρέξτε στην παράγραφο «Καθαρισμός».
- Η συσκευή αυτή προορίζεται για οικιακή χρήση ή παρόμοιες χρήσεις, όπως για παράδειγμα:
 - σε κουζίνες εταιρειών, σε γραφεία και άλλα εργασιακά περιβάλλοντα,
 - σε γεωργικές εταιρείες,
 - από πελάτες σε ξενοδοχεία, πανδοχεία κτλ. και παρόμοιες εγκαταστάσεις,
 - σε ξενώνες που σερβίρουν πρωινό.
- **Προειδοποίηση:** Οποιαδήποτε συντήρηση ή επισκευή που απαιτεί την αφαίρεση οποιουδήποτε προστατευτικού καλύμματος ακτινοβολίας, συμπεριλαμβανομένης και της αντικατάστασης του ειδικού ηλεκτρικού καλωδίου του ρεύματος ή ενός εσωτερικού λαμπτήρα, σημαίνει σημαντικό κίνδυνο για ανειδίκευτα άτομα. Η συσκευή δε θα πρέπει να ανοίγεται παρά μόνο από αρμόδιο προσωπικό. Σε περίπτωση επισκευής, επικοινωνήστε με το τμήμα εξυπηρέτησης πελατών τηλεφωνικώς ή μέσω email (δείτε παράρτημα).
- Όταν ζεσταίνετε υγρά στο φούρνο μικροκυμάτων, αυτά είναι δυνατό να θερμανθούν πέρα από το σημείο βρασμού, χωρίς να υπάρχουν οι συνήθεις ορατές ενδείξεις, όπως βράσιμο ή φουσκάλες. Γι' αυτό έχει σημασία να δίνετε πάρα πολύ μεγάλη προσοχή στο χειρισμό των σκευών όταν τα βγάζετε από το φούρνο.
Ο κίνδυνος υπερβολικού βρασμού ελαπτώνεται αν βάλετε μια λεπτή γυάλινη αντιθερμική ράβδο μέσα στο σκεύος κατά το ζέσταμα.
- Τα αυγά με το κέλυφος ή τα βρασμένα σφιχτά αυγά δεν πρέπει να ζεσταίνονται στο φούρνο μικροκυμάτων, επειδή μπορεί να εκραγούν ακόμα και μετά την ολοκλήρωση της διαδικασίας ζεστάματος με μικροκύματα.
- **Προειδοποίηση:** Είναι επίσης ιδιαίτερα επικίνδυνο να ζεστάνετε υγρά ή κάθε

είδους στερεή τροφή μέσα σε κλειστά δοχεία στη μονάδα, επειδή υπάρχει σημαντικός κίνδυνος έκρηξης.

- Το περιεχόμενο των μπιμπερό ή τα γυάλινα βαζάκια με παιδικές τροφές πρέπει να ανακατεύονται πάρα πολύ καλά ή να ανακινούνται δυνατά έτσι ώστε να διασφαλίζεται ότι η θερμότητα έχει κατανεμηθεί ομοιόμορφα. **Προσοχή:** Για να αποφεύγετε οδονηρά και επικίνδυνα εγκαύματα, ελέγχετε πάντα τη θερμοκρασία πριν ταΐσετε το παιδί.
- Όταν ζεσταίνετε ή μαγειρεύετε φαγητό που περιέχεται σε εύφλεκτα υλικά ή είναι τυλιγμένο με εύφλεκτα υλικά, όπως πλαστικό ή χαρτί, υφίσταται κίνδυνος ανάφλεξης. Είναι επίσης πιθανό να ζηραθεί ή και να δημιουργηθεί ανάφλεξη αν επιλεγεί χρόνος μαγειρέματος μεγαλύτερος από τον απαιτούμενο. Εύφλεκτες ουσίες είναι επίσης τα λίπη ή έλαια. Για το λόγο αυτό έχει σημασία να παρακολουθείτε τη συσκευή όταν λειτουργεί. Εξαιρετικά εύφλεκτα υγρά, όπως το συμπυκνωμένο οινόπνευμα, ασφαλώς δεν πρέπει να θερμαίνονται.
- Εάν παρατηρήσετε καπνό κατά τη λειτουργία της συσκευής, κρατήστε την πόρτα κλειστή για να σταματήσει ή να πνίξει τις φλόγες. Κλείστε αμέσως το διακόπτη της συσκευής και βγάλτε το καλώδιο από την πρίζα.
- Για να προλάβετε τον κίνδυνο εγκαυμάτων, πρέπει να χρησιμοποιείτε πάντα ένα κατάλληλο πανί ή γάντι του φούρνου όταν βγάζετε το φαγητό από το φούρνο μικροκυμάτων επειδή τα σκεύη και τα άλλα οικιακά είδη υπερθερμαίνονται όχι μόνο κατά τη χρήση της σχάρας και των λειτουργιών θερμού αέρα, αλλά και με τη λειτουργία των μικροκυμάτων.
- Τα ειδικά θερμόμετρα φαγητού (αυτά που χρησιμοποιούνται στους συμβατικούς φούρνους ψησίματος) δεν είναι κατάλληλα για χρήση στους φούρνους μικροκυμάτων.

Πριν χρησιμοποιήσετε τη συσκευή για πρώτη φορά

- Αφού βγάλετε τη συσκευή από τη συσκευασία, αλλά και κάθε φορά πριν τη συνδέετε με την παροχή ρεύματος, ελέγχετε και τη συσκευή και το καλώδιο προσεκτικά για τυχόν ίχνη φθοράς.
- **Προειδοποίηση:** Βεβαιωθείτε ότι η πόρτα (μαζί με το παράθυρο φούρνου, τις σφραγίσεις πόρτας και το κλειδίωμα) δεν παρουσιάζουν καμία βλάβη, δεν γέρνουν και κλείνουν εφαρμόζοντας σταθερά και ερμητικά στο πλαίσιο της πόρτας. Είναι σημαντικό να διασφαλίζετε ότι δεν εκπέμπεται ενέργεια μικροκυμάτων κατά τη λειτουργία της συσκευής. Για τον ίδιο λόγο, πρέπει να ελέγχετε προσεκτικά όλο το εξωτερικό περίβλημα αλλά και το εσωτερικό του φούρνου.
Σε περίπτωση βλάβης, δεν πρέπει να χρησιμοποιήσετε τη συσκευή έως ότου επισκευαστεί από ειδικευμένο τεχνικό.

- Αφαιρέστε τυχόν εξωτερικά και εσωτερικά υλικά συσκευασίας, μαζί με τυχόν αυτοκόλλητα. Όλα αυτά τα υλικά είναι κατάλληλα για ανακύκλωση.
- **Μην αφαιρείτε** το προστατευτικό φιλμ που καλύπτει το εσωτερικό της πόρτας, τη μονάδα κίνησης, τον τροχό περιστροφής ή το γκριζο-καφέ προστατευτικό κάλυμμα (6) δίπλα στο φως στα δεξιά του εσωτερικού της συσκευής.
- **Προσοχή: Μην αφαιρέσετε** τα ελαστικά πώματα από τη σχάρα.
- **Προσοχή!** Τα παιδιά πρέπει να παραμένουν μακριά από τα υλικά συσκευασίας, επειδή είναι δυνητικώς επικίνδυνα, π.χ. κίνδυνος ασφυξίας.
- Πριν χρησιμοποιήσετε τη συσκευή για πρώτη φορά, ή μετά από μεγάλο χρονικό διάστημα, πρέπει να καθαριστεί πάρα πολύ καλά, σύμφωνα με τις οδηγίες στο τμήμα «Καθαρισμός».
- Τοποθετήστε τον περιστρεφόμενο δίσκο μέσα στη μονάδα.
- Μην χρησιμοποιείτε τη μονάδα χωρίς να έχει τοποθετηθεί η μονάδα κίνησης και ο περιστρεφόμενος δίσκος.
- Πριν χρησιμοποιήσετε το φούρνο μικροκυμάτων για πρώτη φορά, αφήστε τη συσκευή να θερμανθεί με τη ρύθμιση σχάρας (χωρίς να είναι ενεργοποιημένη η λειτουργία μικροκυμάτων) για 10 τουλάχιστον λεπτά. Με τον τρόπο αυτό θα εξαλειφθεί η χαρακτηριστική οσμή που αναδίδει μια ηλεκτρική σχάρα όταν λειτουργεί για πρώτη φορά. Μπορεί να υπάρξει λίγος καπνός. Αυτό είναι εντελώς φυσιολογικό, φροντίστε όμως να υπάρχει επαρκής εξαερισμός.
- **Σημείωση: Μην ανάβετε τη μονάδα εκτός εάν το φαγητό που θα ζεστάνετε ή θα μαγειρέψετε έχει τοποθετηθεί μέσα στο φούρνο.** Εάν η συσκευή λειτουργήσει άδεια, θα προκληθεί βλάβη στη μονάδα.

Συσκευή ISM

Η συσκευή αυτή είναι μια συσκευή ISM ομάδας 2 τάξης B. Η ομάδα 2 αποτελείται από όλες τις συσκευές ISM (βιομηχανικές, επιστημονικές, ιατροτεχνολογικές) που παράγουν ενέργεια ραδιοσυχνοτήτων ή/και χρησιμοποιούν ενέργεια ραδιοσυχνότητας με τη μορφή ηλεκτρομαγνητικής ακτινοβολίας για την επεξεργασία υλικών. Επίσης αποτελείται από ηλεκτροδιαβρωτικές συσκευές. Η τάξη B καθορίζει συσκευές που έχουν σχεδιαστεί για οικιακή χρήση, ή οποιεσδήποτε παρόμοιες συσκευές που ενσωματώνονται στο γενικό ηλεκτρικό δίκτυο που τροφοδοτεί τις οικιακές μονάδες.

Λειτουργία μικροκυμάτων (Ομάδα II σε συμμόρφωση με το πρότυπο EN 55011)

Στο εσωτερικό της συσκευής παράγεται ηλεκτρομαγνητική ενέργεια που κάνει τα μόρια των τροφίμων (ιδίως τα μόρια του νερού) να δονούνται και να προκαλούν έτσι τη θέρμανση του φαγητού. Φαγητά με υψηλή περιεκτικότητα σε νερό θερμαίνονται πολύ πιο γρήγορα από τα ξηρά τρόφιμα. Η θερμότητα παράγεται σταδιακά στο εσωτερικό των τροφίμων. Τα κουζίνα σκεύη και εργαλεία, δοχεία ή πιάτα που χρησιμοποιούνται ζεσταίνονται έμμεσα λόγω της θερμοκρασίας του φαγητού.

Να χρησιμοποιείτε πάντα κατάλληλα σύνεργα και σκεύη

- Τοποθετήστε το φαγητό απευθείας στον περιστρεφόμενο δίσκο/σχάρα. Φροντίστε ώστε το σκεύος να μην εξέχει πέρα από το χείλος του περιστρεφόμενου δίσκου.
- Πρέπει να αποφεύγετε τα μεταλλικά αντικείμενα, εφόσον τα μικροκύματα αντανακλώνονται από τις μεταλλικές επιφάνειες και πιθανό να μην φτάσουν το φαγητό που θέλετε να μαγειρέψετε. Οποιοδήποτε μεταλλικό αντικείμενο μέσα στο φούρνο μπορεί επίσης να προκαλέσει σπινθήρες, έχοντας ως αποτέλεσμα να σημειωθεί ζημιά στη μονάδα.
- Κατά κανόνα, μαχαιροπήρουνα και μεταλλικά σκεύη δεν πρέπει να χρησιμοποιούνται στο φούρνο μικροκυμάτων. Μερικά υλικά συσκευασίας τροφίμων περιέχουν αλουμινοχάρτο ή σύρματα κάτω από ένα στρώμα χαρτί και συνεντώνει δεν είναι κατάλληλα για χρήση σε συσκευές μικροκυμάτων. Εάν η χρήση αλουμινοχάρτου συνιστάται από μια συνταγή, βεβαιωθείτε ότι το φαγητό είναι ερμητικά τυλιγμένο στο αλουμινοχάρτο (χωρίς φυσαλίδες αέρος). Βεβαιωθείτε ότι υπάρχει **ελάχιστη απόσταση 2,5 εκατοστών** μεταξύ του αλουμινοχάρτου και των εσωτερικών τοιχωμάτων του φούρνου.
- Φροντίστε πάντα το σκεύος ή πιάτο στο οποίο μαγειρεύετε να μην έχει μεταλλικές διακοσμήσεις, όπως χρυσή επιστρώση στην άκρη ή χρώμα που να περιέχει μεταλλικούς κόκκους. Ακατάλληλα επίσης είναι τα αντικείμενα από μολυβδοκρύσταλλο (ημικρύσταλλο). Φροντίστε πάντα τα σκεύη για το μαγείρεμα να μην είναι κούφια σε κάποιο σημείο (π.χ. κοντά στις λαβές). Οι πορώδεις ύλες απορροφούν νερό κατά το πλύσιμο και είναι και αυτές ακατάλληλες. Ακατάλληλα είναι επίσης τα δοχεία, σκεύη και σύνεργα από μελαμίνη επειδή απορροφούν ενέργεια.

Χρήση της λειτουργίας των μικροκυμάτων

- Τα σκεύη και δοχεία από ανθεκτικό στη θερμότητα γυαλί ή πορσελάνη είναι εξαιρετικά κατάλληλα για χρήση σε συσκευές μικροκυμάτων.
- Τα πλαστικά είναι κατάλληλα μόνο εάν είναι ανθεκτικά στη θερμότητα.
- Στα περισσότερα καταστήματα με είδη κουζίνας μπορείτε να βρείτε σκεύη ειδικά σχεδιασμένα για χρήση στους

φούρνους μικροκυμάτων.

- Οι σακούλες μαγειρέματος κλπ. πρέπει να τρυπιούνται για να φεύγει τυχόν υψηλή πίεση που μπορεί να δημιουργηθεί.

Χρήση της λειτουργίας σχάρας ή θερμού αέρα

- Όταν χρησιμοποιείτε αυτές τις λειτουργίες, μπορείτε να κάνετε χρήση σκευών και πιάτων που είναι κατάλληλα για τους συμβατικούς φούρνους και ανθεκτικά στη θερμότητα. Όμως, μη χρησιμοποιείτε κανένα πλαστικό αντικείμενο.

Χρήση του συνδυασμού μικροκυμάτων/σχάρας ή μικροκυμάτων/θερμού αέρα

- Όταν χρησιμοποιείτε τις λειτουργίες συνδυασμού, οι λειτουργίες μικροκυμάτων και σχάρας ή θερμού αέρα ενεργοποιούνται εναλλάξ. Τα σκεύη ή πιάτα πρέπει λοιπόν να είναι κατάλληλα για χρήση σε συσκευή μικροκυμάτων και να είναι και ανθεκτικά στη θερμότητα. Λόγω των σχετικά υψηλών θερμοκρασιών, δεν πρέπει να χρησιμοποιείτε πλαστικά σκεύη. Να βεβαιώνεστε ότι σκεύη ή πιάτα δεν περιέχουν τίποτα μεταλλικό.

Λειτουργία

🕒 Αρχική ρύθμιση του ρολογιού

- Όταν συνδέσετε τη συσκευή στην ηλεκτρική τροφοδοσία, η οθόνη δείχνει «1:00», η ένδειξη ωρών αναβοσβήνει και ακούγεται ένα ηχητικό σήμα.
- Γυρίστε τον περιστρεφόμενο διακόπτη για να ρυθμίσετε τη σωστή ώρα.
- Πατήστε σύντομα το κουμπί + . Τα ψηφία λεπτών αρχίζουν να αναβοσβήνουν.
- Γυρίστε τον περιστρεφόμενο διακόπτη για να ρυθμίσετε τα σωστά λεπτά.
- Πατήστε σύντομα το κουμπί + για να ολοκληρώσετε τη ρύθμιση της ώρας. Η ένδειξη «:» αναβοσβήνει στην οθόνη και εμφανίζεται η τρέχουσα ώρα.
- Μπορείτε να ακυρώσετε ή να παραλείψετε τη διαδικασία ρύθμισης χρόνου εάν πατήσετε το κουμπί .
- Μετά από διακοπή ρεύματος, πρέπει να ρυθμίσετε ξανά το ρολόι.

🕒 Αλλαγή της ώρας

- Για να αλλάξετε την ώρα, πατήστε το κουμπί + για 3 δευτερόλεπτα. Στην οθόνη εμφανίζεται Hr 24 ή Hr 12.
- Πατήστε σύντομα το κουμπί + για να αλλάξετε μεταξύ των μορφών 24 ή 12 ωρών.
- Η ένδειξη ωρών αναβοσβήνει; γυρίστε τον περιστρεφόμενο διακόπτη για να ρυθμίσετε τη σωστή ώρα.
- Πατήστε σύντομα το κουμπί + . Τα ψηφία λεπτών αρχίζουν να αναβοσβήνουν.
- Γυρίστε τον περιστρεφόμενο διακόπτη για να ρυθμίσετε τα σωστά λεπτά.
- Πατήστε σύντομα το κουμπί + για να ολοκληρώσετε τη ρύθμιση της ώρας. Η ένδειξη «:» αναβοσβήνει στην οθόνη και εμφανίζεται η τρέχουσα ώρα.

🔊 Ηχητικό σήμα

- Όταν πατάτε οποιοδήποτε κουμπί ελέγχου ή στρέψετε τον περιστρεφόμενο διακόπτη, θα καταλάβετε ότι η καταχώριση είναι σωστή από ένα ηχητικό σήμα.
- Για να ακυρώσετε το σήμα, πατήστε σύντομα το κουμπί για 3 δευτερόλεπτα. Εάν ακυρώσετε το ηχητικό σήμα με αυτόν τον τρόπο, επηρεάζεται μόνο η χρήση του κουμπιού ελέγχου ή του περιστρεφόμενου διακόπτη. Τα σήματα που υποδεικνύουν τις ακολουθίες προγράμματος θα παραμείνουν ενεργά.
- Για να ενεργοποιήσετε ξανά το σήμα, πατήστε ξανά το κουμπί για 3 δευτερόλεπτα.

🔒 Σύστημα ασφαλείας για παιδιά

- Αυτό το σύστημα ασφαλείας εμποδίζει τα παιδιά να χρησιμοποιούν τη συσκευή χωρίς επίβλεψη.
- Για να ενεργοποιήσετε το μηχανισμό ασφαλείας, πατήστε το κουμπί + για 3 δευτερόλεπτα. Στην οθόνη εμφανίζεται η ένδειξη .
- Για να απενεργοποιήσετε το μηχανισμό ασφαλείας, πατήστε το κουμπί + για 3 δευτερόλεπτα. Σβήνει η ένδειξη .
- Σημείωση: Εάν συναντήσετε προβλήματα κατά την ενεργοποίηση της συσκευής, βεβαιωθείτε ότι δεν είναι ενεργοποιημένο το σύστημα ασφαλείας.

Σχάρα

- Η σχάρα είναι κατάλληλη για ψήσιμο, λειτουργία θερμού αέρα και συνδυασμό λειτουργιών.
- Το φαγητό τοποθετείται απευθείας στη σχάρα, η οποία μετά τοποθετείται πάνω στον περιστρεφόμενο δίσκο.
- Για να μην προκληθεί βλάβη στην επίστρωση του περιστρεφόμενου δίσκου, μην απομακρύνετε τις ελαστικές τάτες της σχάρας.

Περιστρεφόμενος δίσκος

- Μην χρησιμοποιείτε τη μονάδα χωρίς τον περιστρεφόμενο δίσκο. Είναι κατάλληλος για μικροκύματα, θερμό αέρα και λειτουργία σχάρας.
- Το φαγητό τοποθετείται στον περιστρεφόμενο δίσκο, είτε απευθείας είτε μέσα σε ένα κατάλληλο σκεύος.
- Για να μη προκληθεί βλάβη στην επιφάνεια του περιστρεφόμενου δίσκου, πρέπει να χρησιμοποιείτε μόνο ξύλινα ή άλλοι τύπου θερμοανθεκτικό πλαστικό για την τοποθέτηση ή απομάκρυνση του φαγητού.

Συμβουλή!

Ο περιστρεφόμενος δίσκος είναι ιδανικός για την προετοιμασία σπιτικής πίτσας. Απλά τοποθετήστε τη ζύμη, καλύψτε με σάλτσα ντομάτας και τα υλικά που σας αρέσουν, και ψήστε σύμφωνα με τις οδηγίες της ενότητας *Αυτόματο πρόγραμμα A11*.

Όταν χρησιμοποιείτε τον περιστρεφόμενο δίσκο και τη λειτουργία Pizza Express, ακόμα και η πίτσα βαθιά ψύξης ψήνεται ιδανικά.



Γενική σειρά λειτουργίας

- Τοποθετήστε το φαγητό απευθείας στον περιστρεφόμενο δίσκο/σχάρα ή σε ένα κατάλληλο σκεύος το οποίο τοποθετείται κατόπιν μέσα στο φούρνο.
- Όταν τοποθετείτε τρόφιμα στο φούρνο μικροκυμάτων, πρέπει να είναι σκεπασμένα για να μη ξηραίνονται. Μπορείτε να βρείτε γυάλινα ή πλαστικά καλύμματα ειδικά σχεδιασμένα για χρήση στις συσκευές μικροκυμάτων που υπάρχουν στα περισσότερα καταστήματα ειδών κουζίνας.
- Όταν χρησιμοποιείτε τη σχάρα, το θερμό αέρα ή οποιαδήποτε λειτουργία συνδυασμού, μην καλύπτετε το φαγητό που πρόκειται να μαγειρέψετε.
- Κλείστε την πόρτα και ρυθμίστε το επιθυμητό πρόγραμμα.

Σημείωση:

Για τη ρύθμιση του χρόνου μαγειρέματος χρησιμοποιούνται τα ακόλουθα βήματα:

0 – 5 λεπτά	:	βήματα 10 δευτερολέπτων
5 – 10 λεπτά	:	βήματα 30 δευτερολέπτων
10 – 30 λεπτά	:	βήματα 1 λεπτού
30 – 95 λεπτά	:	βήματα 5 λεπτών

- Πατήστε τον περιστρεφόμενο διακόπτη για να ξεκινήσετε ένα πρόγραμμα.
- Ο περιστρεφόμενος δίσκος αρχίζει να περιστρέφεται με την έναρξη του προγράμματος. Κατά τη διάρκεια της λειτουργίας, το εσωτερικό φως παραμένει ανοικτό.
- Εάν κατά τη διάρκεια της λειτουργίας, ανοίξετε την πόρτα ή πατήσετε το κουμπί  (π.χ. για να ανακατέψετε ή να γυρίσετε το φαγητό προκειμένου να εξασφαλίσετε ότι η θερμοκρασία διανέμεται ομοιόμορφα), το χρονόμετρο και οι λειτουργίες προγράμματος θα διακοπούν αυτόματα. Μπορείτε τώρα να αλλάξετε το χρόνο μαγειρέματος, εάν αυτό είναι απαραίτητο. Το πρόγραμμα θα συνεχιστεί αυτόματα μόνο αφού κλείσετε ξανά την πόρτα και πατήσετε τον περιστρεφόμενο διακόπτη.
- Πατήστε το  δύο φορές για να διακόψετε το πρόγραμμα.
- Ηχητικά σήματα υποδεικνύουν ότι ο προγραμματισμένος χρόνος έχει παρέλθει. Ταυτόχρονα σβήνει το εσωτερικό φως και στην οθόνη εμφανίζεται η ένδειξη «End».
- Ανοίξετε την πόρτα και βγάλτε το σκεύος με το φαγητό.
- Για να πετύχετε ομοιόμορφη κατανομή της θερμοκρασίας του φαγητού, το σκεύος πρέπει να αφεθεί για αρκετά λεπτά.
- Εάν η πόρτα δεν ανοίξει αμέσως μόλις παρέλθει ο προγραμματισμένος χρόνος λειτουργίας, ακούγεται ένας αριθμός ηχητικών σημάτων κάθε 2 λεπτά.

Λειτουργία ψύξης

Αυτός ο φούρνος μικροκυμάτων διαθέτει μια δυνατότητα αυτόματης ψύξης.

Αν η συσκευή χρησιμοποιείται για πάνω από δύο ή τρία λεπτά, ο ανεμιστήρας ψύξης ενεργοποιείται και συνεχίζει να λειτουργεί για αρκετά λεπτά αφού σταματήσει το πρόγραμμα.

Μαγειρέματα/ζεστάματα με μικροκύματα



Όταν μαγειρεύετε/ζεσταίνετε με μικροκύματα, το ζεστόμα επηρεάζει απευθείας το εσωτερικό των τροφίμων.

- Πατήστε το κουμπί  επανειλημμένα μέχρι να εμφανιστεί η απαιτούμενη ρύθμιση ισχύος (βλ. παρακάτω πίνακα).
- Στη συνέχεια, χρησιμοποιήστε τον περιστρεφόμενο διακόπτη για να ρυθμίσετε τον επιθυμητό χρόνο μαγειρέματος. Ο χρόνος μαγειρέματος μπορεί να προκαθορισθεί στα 95 λεπτά, το μέγιστο.
- Πατήστε τον περιστρεφόμενο διακόπτη για να αρχίσετε τη διαδικασία μαγειρέματος.

- Για να βεβαιωθείτε ότι η θερμότητα διανέμετε ομοιόμορφα, πρέπει περιστασιακά να ανακατεύετε το φαγητό που μαγειρεύετε ή ζεσταίνετε.
- Αν κατά τη διαδικασία μαγειρέματος πιάσετε το πλήκτρο  στην οθόνη θα εμφανιστεί η επιλεγμένη ρύθμιση ισχύος.

	Ισχύς (W)	Ισχύς (%)	Οθόνη	Τύπος	Χρήση
Γυρίστε 1 φορά	900 W	100	P100	Υψηλή	Ζέσταμα υγρών, μαγείρεμα
2 φορές	810 W	90	P-90		
3 φορές	720 W	80	P-80		
4 φορές	630 W	70	P-70	Μέτρια-Υψηλή	Απόψυξη και ζέσταμα κατεψυγμένων τροφίμων
5 φορές	540 W	60	P-60		
6 φορές	450 W	50	P-50	Μέτρια	Μαγείρεμα ευαίσθητων τροφίμων
7 φορές	360 W	40	P-40		
8 φορές	270 W	30	P-30	Χαμηλή	Απόψυξη ευαίσθητων τροφίμων
9 φορές	180 W	20	P-20		
10 φορές	90 W	10	P-10	Πολύ χαμηλή	Απόψυξη ευαίσθητων τροφίμων

Γρήγορο πρόγραμμα / Μαγείρεμα με μικροκύματα

- Εάν πατήσετε σύντομα το κουμπί  + , ενεργοποιείται απευθείας η διαδικασία μαγειρέματος. Κάθε φορά που πατάτε το κουμπί, προστίθενται 30 δευτερόλεπτα στο χρόνο μαγειρέματος.
- Η ρύθμιση ισχύος μικροκυμάτων είναι πάντα 100 %.
- Η μέγιστη προγραμματιζόμενη διάρκεια ψησίματος είναι 95 λεπτά.
- Εάν πατήσετε το κουμπί ενώ λειτουργεί ένα πρόγραμμα, κάθε πάτημα προσθέτει 30 στο χρόνο μαγειρέματος. Η λειτουργία αυτή δεν χρησιμοποιείται με τα αυτόματα προγράμματα.

Περιστρεφόμενος διακόπτης / μαγείρεμα με μικροκύματα

- Ο απαιτούμενος χρόνος μαγειρέματος επιλέγεται εάν γυρίσετε τον περιστρεφόμενο διακόπτη δεξιόστροφα.
- Εάν πατήσετε τον περιστρεφόμενο διακόπτη, θα αρχίσει απευθείας η διαδικασία μαγειρέματος.
- Η ρύθμιση ισχύος μικροκυμάτων είναι πάντα 100 %.
- Η μέγιστη προγραμματιζόμενη διάρκεια ψησίματος είναι 95 λεπτά.

Λειτουργία σχάρας

Η λειτουργία ψησίματος χρησιμοποιεί τη θέρμανση από ακτινοβολία για την επεξεργασία των τροφίμων. Το πρόγραμμα αυτό είναι κατάλληλο για μαγείρεμα «ογκρατέν» ή για το ψήσιμο λεπτών κομματιών κρέατος.

- Πατήστε το κουμπί :
 - 1 x: Λειτουργία ψησίματος - Άνω θέρμανση
 - 2 x: Λειτουργία ψησίματος - Κάτω θέρμανση
 - 3 x: Λειτουργία ψησίματος - Άνω και κάτω θέρμανση
- Στη συνέχεια, χρησιμοποιήστε τον περιστρεφόμενο διακόπτη για να επιλέξετε τον επιθυμητό χρόνο μαγειρέματος. Η μέγιστη προγραμματιζόμενη διάρκεια ψησίματος είναι 95 λεπτά.
- Ξεκινήστε τη διαδικασία μαγειρέματος πατώντας τον περιστρεφόμενο διακόπτη.
- Θα πρέπει να παρακολουθείτε στενά τη λειτουργία αυτή, όταν χρειαστεί να γυρίσετε το κρέας όταν η μια πλευρά έχει ψηθεί αρκετά και, στην συνέχεια, όταν βγάλετε το κρέας αφού ψηθεί και από τις δύο πλευρές.



Προγράμματα συνδυασμού σχάρας/μικροκυμάτων

Τα προγράμματα αυτά είναι κατάλληλα για το μαγείρεμα πουλερικών, ψαριών ή για μαγείρεμα «ογκρατέν».

- Πιέστε επανειλημμένα το κουμπί :
- 4 x: **Co-1** → 60 % ισχύς μικροκυμάτων, 40 % ισχύς ψησταριάς - Άνω θέρμανση
- 5 x: **Co-2** → 55 % ισχύς μικροκυμάτων, 45 % ισχύς ψησταριάς - Κάτω θέρμανση
- 6 x: **Co-3** → 45 % ισχύς μικροκυμάτων, 55 % ισχύς ψησταριάς - Άνω και κάτω θέρμανση
- Στη συνέχεια, χρησιμοποιήστε τον περιστρεφόμενο διακόπτη για να επιλέξετε τον επιθυμητό χρόνο μαγειρέματος. Η μέγιστη προγραμματιζόμενη διάρκεια ψησίματος είναι 95 λεπτά.
- Ξεκινήστε τη διαδικασία μαγειρέματος πατώντας τον περιστρεφόμενο διακόπτη.
- Θα πρέπει να παρακολουθείτε στενά τη λειτουργία αυτή, όταν χρειαστεί να γυρίσετε το φαγητό όταν η μια πλευρά έχει ψηθεί αρκετά και, στην συνέχεια, όταν βγάλετε το φαγητό αφού ψηθεί και από τις δύο πλευρές.



Λειτουργία εξαιρετικά θερμού αέρα

Με τη λειτουργία αυτή, κυκλοφορεί θερμός αέρας στο εσωτερικό του φούρνου, επιτυγχάνοντας ομοιόμορφο ψήσιμο και ροδόκοκκίνισμα. Το μαγείρεμα με θερμό αέρα είναι ιδιαίτερα κατάλληλο για το μαγείρεμα πίτσας ή παρόμοιων πιάτων.



- Πατήστε το κουμπί  επανειλημμένα για να επιλέξετε μια θερμοκρασία μαγειρέματος μεταξύ 230 °C και 110 °C.
- Στη συνέχεια, χρησιμοποιήστε τον περιστρεφόμενο διακόπτη για να επιλέξετε τον επιθυμητό χρόνο μαγειρέματος. Η μέγιστη προγραμματιζόμενη διάρκεια ψησίματος είναι 95 λεπτά.
- Ξεκινήστε τη διαδικασία μαγειρέματος πατώντας τον περιστρεφόμενο διακόπτη.
- Θα πρέπει να παρακολουθείτε στενά τη λειτουργία αυτή, όταν χρειαστεί να γυρίσετε το φαγητό όταν η μια πλευρά έχει ψηθεί αρκετά και, στην συνέχεια, όταν βγάλετε το φαγητό αφού ψηθεί και από τις δύο πλευρές.
- Αν, κατά τη διάρκεια της διαδικασίας μαγειρέματος, πατηθεί το κουμπί , στην οθόνη θα εμφανιστεί η επιλεγμένη θερμοκρασία.

Προθέρμανση:

Μπορείτε να προθερμάνετε τη συσκευή, εάν απαιτείται.

- Πατήστε το κουμπί  επανειλημμένα για να επιλέξετε μια θερμοκρασία μαγειρέματος μεταξύ 230 °C και 110 °C.
- Ξεκινήστε τη διαδικασία ζεστάματος αμέσως πατώντας τον περιστρεφόμενο διακόπτη. Στην οθόνη εμφανίζεται **30.00** και η διαδικασία προθέρμανσης αρχίζει.
- Τα ηχητικά σήματα υποδεικνύουν ότι έχει επιτευχθεί η επιλεγμένη θερμοκρασία. Ανοίξτε την πόρτα και τοποθετήστε μέσα το φαγητό.
- Πατήστε  για να ξεκινήσετε τη διαδικασία όπως περιγράφεται στην παράγραφο «**Λειτουργία θερμού αέρα**».

Πρόγραμμα συνδυασμού μικροκυμάτων και υπέρθερμου αέρα

- Το πρόγραμμα συνδυασμού είναι κατάλληλο για φαγητά της κασαρόλας και παρόμοια πιάτα.
- Πατήστε το κουμπί  για περίπου 3 δευτερόλεπτα.
- Πατήστε το κουμπί  επανειλημμένα για να επιλέξετε μια θερμοκρασία των 230, 200, 170 ή 140°C. Δεν είναι δυνατή η επιλογή άλλων θερμοκρασιών.
- Στη συνέχεια, χρησιμοποιήστε τον περιστρεφόμενο διακόπτη για να επιλέξετε τον επιθυμητό χρόνο μαγειρέματος. Η μέγιστη προγραμματιζόμενη διάρκεια ψησίματος είναι 95 λεπτά.
- Ξεκινήστε τη διαδικασία μαγειρέματος πατώντας τον περιστρεφόμενο διακόπτη.
- Θα πρέπει να παρακολουθείτε στενά τη λειτουργία αυτή, όταν χρειαστεί να γυρίσετε το φαγητό όταν η μια πλευρά έχει ψηθεί αρκετά και, στην συνέχεια, όταν βγάλετε το φαγητό αφού ψηθεί και από τις δύο πλευρές.
- Περιστρέψτε το φαγητό κατά 180° στα μισά του χρόνου μαγειρέματος.
- Αν, κατά τη διάρκεια της διαδικασίας μαγειρέματος, πατηθεί το κουμπί , στην οθόνη θα εμφανιστεί η επιλεγμένη θερμοκρασία.

Ρύθμιση πολλών προγραμμάτων

Μπορείτε να ρυθμίσετε το φούρνο μικροκυμάτων ώστε να λειτουργήσουν διαδοχικά 2 διαφορετικά προγράμματα χωρίς να πρέπει να επανεκκινήσετε τη μονάδα στο ενδιάμεσο, π.χ. πρώτα κανονικό μαγείρεμα με τη λειτουργία μικροκυμάτων, ακολουθούμενη από μαγείρεμα «ογκρατέν» με τη χρήση της σχάρας. Αυτή η δυνατότητα πολλών προγραμμάτων μπορεί να χρησιμοποιηθεί με οποιαδήποτε λειτουργία μικροκυμάτων, θερμού αέρα, σχάρας και συνδυασμού. Τα προγράμματα αυτόματου μαγειρέματος και το γρήγορο πρόγραμμα δεν είναι κατάλληλα για πολλαπλό προγραμματισμό.







- Πατήστε επανειλημμένα το κουμπί για το απαιτούμενο πρόγραμμα μέχρι να εμφανιστεί η επιθυμητή ρύθμιση ισχύος/θερμοκρασίας.
- Χρησιμοποιήστε τον περιστρεφόμενο διακόπτη για να επιλέξετε τον επιθυμητό χρόνο μαγειρέματος.
- Τώρα, πατήστε επανειλημμένα το κουμπί για το επόμενο πρόγραμμα μέχρι να εμφανιστεί η επιθυμητή ρύθμιση ισχύος/

- θερμοκρασίας.
- Χρησιμοποιήστε τον περιστρεφόμενο διακόπτη για να επιλέξετε τον επιθυμητό χρόνο μαγειρέματος.
- Χρησιμοποιήστε τον περιστρεφόμενο διακόπτη για να αρχίσετε τη διαδικασία μαγειρέματος.
- Η συσκευή αρχίζει το πρώτο πρόγραμμα. Στην οθόνη εμφανίζεται **S1**. Μόλις αρχίσει το επόμενο πρόγραμμα, η οθόνη αλλάζει σε **S2**.









Συμβουλή:

Αυτή η λειτουργία μνήμης είναι ιδιαίτερα χρήσιμη όταν χρησιμοποιείτε μικροκύματα για το μαγείρεμα φαγητών σε διαφορετικές ρυθμίσεις ισχύος. Ενώ αρχικά είναι επιλεγμένη μια υψηλότερη ρύθμιση ισχύος, η ισχύς μπορεί να μειωθεί σε μετέπειτα στάδιο προκειμένου να διατηρηθεί το φαγητό ζεστό, αλλά και για εξασφαλιστεί ότι η θερμότητα διανέμεται ομοιόμορφα όταν το φαγητό έχει ήδη γίνει.

Αποθήκευση του αγαπημένου πιάτου σας

- Τα προγράμματα και οι συνδυασμοί προγραμμάτων που αναφέρονται παραπάνω μπορούν να αποθηκευτούν ως «Αγαπημένα πιάτα» για γρήγορη χρήση στο μέλλον. Μπορείτε να αποθηκεύσετε προκαταβολικά τρία διαφορετικά πιάτα. Εάν μια θέση μνήμης δεν έχει χρησιμοποιηθεί, αναβοσβήνει ο αντίστοιχος αριθμός της. Όμως, να γνωρίζετε ότι σε αυτόν τον τρόπο λειτουργίας, δεν μπορούν να επιλεγούν τα προγράμματα αυτόματου μαγειρέματος και το γρήγορο πρόγραμμα.
- Πατήστε σύντομα το κουμπί  +  μία φορά, δύο φορές ή τρεις φορές. Στην οθόνη αρχίζει να αναβοσβήνει ο αριθμός 1, 2 ή 3.
 - Πατήστε επανειλημμένα το κουμπί για το απαιτούμενο πρόγραμμα μέχρι να εμφανιστεί η επιθυμητή ρύθμιση ισχύος/θερμοκρασίας.
 - Χρησιμοποιήστε τον περιστρεφόμενο διακόπτη για να επιλέξετε τον επιθυμητό χρόνο μαγειρέματος.
 - Τώρα, πατήστε επανειλημμένα το κουμπί για το επόμενο πρόγραμμα μέχρι να εμφανιστεί η επιθυμητή ρύθμιση ισχύος/θερμοκρασίας.
 - Χρησιμοποιήστε τον περιστρεφόμενο διακόπτη για να επιλέξετε τον επιθυμητό χρόνο μαγειρέματος.
 - Πατήστε ξανά σύντομα το κουμπί  +  για να αποθηκεύσετε το αγαπημένο πιάτο.
 - Το αποθηκευμένο πρόγραμμα μπορεί να αρχίσει εάν πατήσετε σύντομα το κουμπί  +  και μετά το περιστρεφόμενο διακόπτη.
 - Εάν η μονάδα έχει αποσυνδεθεί από την κεντρική παροχή, τα προγράμματα πρέπει να αποθηκευτούν ξανά.
 - Εάν μια θέση μνήμης έχει ήδη χρησιμοποιηθεί, δεν αναβοσβήνει ο αντίστοιχος αριθμός της. Ωστόσο, η θέση μνήμης μπορεί να αντικατασταθεί όπως περιγράφεται παραπάνω.







Λειτουργία Pizza-Express







- Για γρήγορο ψήσιμο κατεψυγμένης πίτσας.
- Τοποθετήστε την κατεψυγμένη πίτσα πάνω στον περιστρεφόμενο δίσκο.
- Πατήστε στιγμιαία το κουμπί  .
- Το βάρος 350 (=350 g) εμφανίζεται στην οθόνη.
- Για μεγαλύτερη πίτσα, χρησιμοποιήστε τον περιστρεφόμενο διακόπτη για να αλλάξετε το βάρος σε 450 g.
- Πατήστε τον περιστρεφόμενο διακόπτη για επιβεβαίωση.
- Εμφανίζεται ο προκαθορισμένος χρόνος (7 λεπτά για 350 g / 10 λεπτά 30 δευτ για 450 g).
- Αν επιθυμείτε, ο χρόνος μαγειρέματος μπορεί να αλλάξει με το περιστρεφόμενο κουμπί ή πατώντας στιγμιαία τα  + .
- Πατήστε τον περιστρεφόμενο διακόπτη για να αρχίσει η διαδικασία μαγειρέματος.
- Η διαδικασία μαγειρέματος αρχίζει.
- Μετά το μαγείρεμα, ο φωτεινός δακτύλιος στον περιστρεφόμενο διακόπτη αναβοσβήνει για ένα λεπτό. Αν η πίτσα δεν έχει ροδίσει στον επιθυμητό βαθμό, χρησιμοποιήστε τον περιστρεφόμενο διακόπτη, ή πατήστε στιγμιαία το κουμπί  +  για να προσθέσετε επιπλέον χρόνο μαγειρέματος. Πατήστε τον περιστρεφόμενο διακόπτη για επανεκκίνηση.
- Μετά από ένα λεπτό, ο φωτεινός δακτύλιος σβήνει και η τρέχουσα ώρα εμφανίζεται στην οθόνη. Ο φωτεινός δακτύλιος μπορεί να σβήσει άμεσα πατώντας το κουμπί  .

Αυτόματα προγράμματα μαγειρέματος και απόψυξης

Αυτά τα αυτόματα προγράμματα είναι χρήσιμα όταν μαγειρεύετε ή ζεσταίνετε τρόφιμα χωρίς να πρέπει να επιλέξετε ειδικές ρυθμίσεις, π.χ. για την ισχύ ή το χρόνο μαγειρέματος.

- Γυρίστε τον περιστρεφόμενο διακόπτη αριστερόστροφα μέχρι να εμφανιστεί στην οθόνη το απαιτούμενο πρόγραμμα που παρατίθενται στον παρακάτω πίνακα. Γυρίστε τον περιστρεφόμενο διακόπτη.
- Χρησιμοποιήστε τον περιστρεφόμενο διακόπτη για να επιλέξετε το κατάλληλο βάρος (βλ. πίνακα).
- Πατήστε τον περιστρεφόμενο διακόπτη για να ξεκινήσετε το πρόγραμμα.
- Η οθόνη δείχνει το χρόνο εκτέλεσης του επιλεγμένου προγράμματος.

Μενού	Βάρος	Θέση
 A-1 Ψάρια	200 g	200
	300 g	300
	400 g	400
	500 g	500
	600 g	600
 A-2 Ψητό κοτόπουλο	800 g	800
	1000 g	1000
	1200 g	1200
	1400 g	1400
 A-3 Μοσχάρι	200 g	200
	300 g	300
	400 g	400
	500 g	500
	600 g	600
 A-4 Χοιρινό	200 g	200
	300 g	300
	400 g	400
	500 g	500
	600 g	600
 A-5 Λουκάνικα / Χοτ-ντογκ	100 g	100
	200 g	200
	300 g	300
	400 g	400
	500 g	500
 A-6 Λαχανικά	200 g	200
	300 g	300
	400 g	400
	500 g	500
	600 g	600

 A-7 Πατάτες	230 g	1	
	460 g	2	
	690 g	3	
 A-8 Ζέσταμα	200 g	200	
	300 g	300	
	400 g	400	
	500 g	500	
	600 g	600	
	700 g	700	
	800 g	800	
 A-9 Ροφήματα	200 ml	1	
	400 ml	2	
	600 ml	3	
 A-10 Βραστό	250 g	250	
	500 g	500	
 A-11 Πίτσα	5 °C / 20 °C		
	150 g	150	
	300 g	300	
 d-1 Απόψυξη σύμφωνα με το χρόνο	Δυνατότητα επιλογής χρόνου	0:00	
	 d-2 Απόψυξη σύμφωνα με το βάρος	Δυνατότητα επιλογής βάρους	100 : : 1800

Γενικές οδηγίες

A-1 Ψάρι:

Τοποθετήστε το ψάρι σε ένα πιάτο κατάλληλο για χρήση με φούρνο μικροκυμάτων στο κέντρο του φούρνου.

Ηχητικά σήματα «μπιπ» υποδεικνύουν ότι έχει παρέλθει το 2/3 του προγραμματισμένου χρόνου μαγειρέματος, όταν διακοπεί το μαγείρεμα. Γυρίστε το ψάρι και πιέστε τον περιστρεφόμενο διακόπτη για να ξεκινήσετε ξανά το μαγείρεμα.

A-2 Ψητό κοτόπουλο:

Τοποθετήστε ένα ολόκληρο κοτόπουλο σε ένα πιάτο κατάλληλο για χρήση με φούρνο μικροκυμάτων στο κέντρο του φούρνου.

Ηχητικά σήματα «μπιπ» υποδεικνύουν ότι έχει παρέλθει το 2/3 του προγραμματισμένου χρόνου μαγειρέματος, όταν διακοπεί το μαγείρεμα. Γυρίστε το κοτόπουλο και πιέστε τον περιστρεφόμενο διακόπτη για να ξεκινήσετε ξανά το μαγείρεμα.

A-3 Μοσχάρι:

Τοποθετήστε το μοσχάρι σε ένα πιάτο κατάλληλο για χρήση με φούρνο μικροκυμάτων στο κέντρο του φούρνου.

Ηχητικά σήματα «μπιπ» υποδεικνύουν ότι έχει παρέλθει το 2/3 του προγραμματισμένου χρόνου μαγειρέματος, όταν διακοπεί το μαγείρεμα. Γυρίστε το φαγητό και πιέστε τον περιστρεφόμενο διακόπτη για να ξεκινήσετε ξανά το μαγείρεμα.

A-4 Χοιρινό:

Τοποθετήστε το κρέας σε ένα πιάτο κατάλληλο για χρήση με φούρνο μικροκυμάτων στο κέντρο του φούρνου.

Ηχητικά σήματα «μπιπ» υποδεικνύουν ότι έχει παρέλθει το 2/3 του προγραμματισμένου χρόνου μαγειρέματος, όταν διακοπεί το μαγείρεμα. Γυρίστε το φαγητό και πιέστε τον περιστρεφόμενο διακόπτη για να ξεκινήσετε ξανά το μαγείρεμα.

A-5 Λουκάνικα/Χοι-ντογκ:

Τοποθετήστε τα λουκάνικα στη σχάρα στο κέντρο του φούρνου.

Ηχητικά σήματα «μπιπ» υποδεικνύουν ότι έχει παρέλθει το 2/3 του προγραμματισμένου χρόνου μαγειρέματος, όταν διακοπεί το μαγείρεμα. Γυρίστε πλευρά τα λουκάνικα και πατήστε τον περιστρεφόμενο διακόπτη για να συνεχίσετε τη διαδικασία μαγειρέματος.

A-6 Λαχανικά:

Τοποθετήστε τα λαχανικά σε ένα σκεύος κατάλληλο για χρήση σε μικροκύματα στο κέντρο του φούρνου.

A-7 Ψητές πατάτες:

Πλύνετε τες ωμές, με τη φλούδα, τρυπήστε αρκετές φορές με ένα πιρούνι σε όλες τις πλευρές, και τοποθετήστε τες σε ένα πιάτο κατάλληλο για χρήση σε μικροκύματα στο κέντρο του φούρνου.

A-8 Ζέσταμα:

Για το ζέσταμα στερεών τροφών σε σκεύη για φούρνους μικροκυμάτων.

Συμβουλή: Τακτοποιήστε το τρόφιμο κυκλικά για να εξασφαλίσετε τη βέλτιστη διανομή θερμότητας.

A-9 Ροφήματα:

Για να ζεσταίνετε ροφήματα και ζεστό νερό για τσάι ή στιγμιαίο καφέ.

A-10 Βραστό:

Τοποθετήστε το βραστό σε ένα πιάτο κατάλληλο για χρήση σε μικροκύματα στο κέντρο του φούρνου.

A-11 Πίτσες:

Για το μαγείρεμα σπιτικής πίτσας. Τοποθετήστε την πίτσα στον περιστρεφόμενο δίσκο. Προτού επιλέξετε το βάρος, επιλέξτε τη θερμοκρασία της πίτσας ($5^\circ =$ θερμοκρασία ψυγείου / $20^\circ =$ θερμοκρασία δωματίου), και πατήστε για επιβεβαίωση.

d-1 Απόψυξη σύμφωνα με το χρόνο:

Βλ. παράγραφο «Απόψυξη σύμφωνα με το χρόνο» παρακάτω.

d-2 Απόψυξη σύμφωνα με το βάρος:

Βλ. παράγραφο «Απόψυξη σύμφωνα με το βάρος» παρακάτω.

d-1 Απόψυξη σύμφωνα με το χρόνο και d-2 Απόψυξη σύμφωνα με το βάρος

Τα προγράμματα απόψυξης επιτρέπουν απόψυξη που βασίζεται στο χρόνο ή στο βάρος.

Γυρίστε τον περιστρεφόμενο διακόπτη αριστερόστροφα, μέχρι η οθόνη να δείχνει **d-1** ή **d-2**.

- Πατήστε τον περιστρεφόμενο διακόπτη για να επιβεβαιώσετε την επιλογή του προγράμματος.
- Γυρίστε τον περιστρεφόμενο διακόπτη, μέχρι στην οθόνη να εμφανιστεί ο επιθυμητός χρόνος απόψυξης (**για d-1**) ή το σχετικό βάρος (**για d-2**).
- Πατήστε τον περιστρεφόμενο διακόπτη για να ξεκινήσετε την απόψυξη.

Χρήσιμες σημειώσεις:

- Ηχητικά σήματα «μπιπ» υποδεικνύουν ότι έχουν παρέλθει τα 2/3 του προγραμματισμένου χρόνου απόψυξης. Γυρίστε το φαγητό και βγάλτε όποιο μέρος έχει ήδη αποψυχθεί.
- Πατήστε τον περιστρεφόμενο διακόπτη για να συνεχίσετε το πρόγραμμα.
- Εάν τα τρόφιμα δεν έχουν αποψυχθεί εντελώς μετά τον προκαθορισμένο χρόνο απόψυξης, συνιστάται να χρησιμοποιείτε χρονικά διαστήματα απόψυξης έως 1 λεπτό έως ότου αυτά ξεπαγώσουν εντελώς.
- Θα πρέπει να αφήσετε τα τρόφιμα που έχουν φυλαχτεί σε πλαστικά σκεύη τα οποία δεν είναι κατάλληλα για φούρνο μικροκυμάτων εκτός της κατάψυξης για λίγο χρόνο. Περιμένετε έως ότου μπορείτε να αποσπάσετε τα τρόφιμα εύκολα από το πλαστικό πριν τα τοποθετήσετε μέσα στο φούρνο σε σκεύος κατάλληλο για χρήση σε φούρνο μικροκυμάτων.

Εσωτερικός φωτισμός

Ο εσωτερικός φωτισμός ανάβει όταν ανοίξετε την πόρτα. Επίσης, παραμένει αναμμένος κατά τη διάρκεια της λειτουργίας. Εάν τελειώσει ένα πρόγραμμα, ο φωτισμός σβήνει.

Καθαρισμός

- Θα πρέπει να καθαρίζετε τον φούρνο μικροκυμάτων τακτικά, αφαιρώντας τυχόν υπολείμματα τροφίμων αμέσως μετά τη χρήση.
- Πριν καθαρίσετε τη συσκευή, βεβαιωθείτε ότι είναι αποσυνδεδεμένη από το ηλεκτρικό ρεύμα και ότι έχει κρυώσει εντελώς.
- Μην καθαρίζετε τη μονάδα με νερό. Φροντίστε να μην εισέλθει καμία ποσότητα νερού, ούτε και η μικρότερη δυνατή, στις σπές εξερισμού στο εσωτερικό ή το εξωτερικό της μονάδας. Μη χρησιμοποιείτε καμία συσκευή ατμού για το καθαρίσμα.
- Μπορείτε να σκουπίσετε ολόκληρη τη συσκευή με ένα ελαφρά βρεγμένο πανί χωρίς χνούδι και ένα απαλό οικιακό απορρυπαντικό. Μετά, σκουπίστε πολύ καλά.
- Μη χρησιμοποιείτε διαβρωτικά ή σκληρά καθαριστικά διαλύματα. Επίσης, μη χρησιμοποιείτε τα προϊόντα σε σπρέι που διατίθενται στο εμπόριο για τον καθαρισμό των συμβατικών φούρνων.
- Οι εσωτερικές επιφάνειες πρέπει να καθαρίζονται πάρα πολύ καλά μετά από κάθε λειτουργία. Το εσωτερικό της πόρτας, το πλαίσιο της πόρτας, η μονάδα κίνησης και ο οδηγός κάτω από τον περιστρεφόμενο δίσκο πρέπει να είναι πάντα καθαρά.
- Η σχάρα και ο περιστρεφόμενος δίσκος πρέπει να καθαρίζονται με ζεστό σαπουνόνερο. **Προσοχή:** Μην τοποθετείτε κανένα εξάρτημα μέσα στο πλυντήριο πιάτων.

Πρόσθετες πληροφορίες

Τεχνικά στοιχεία

Εξωτερικές διαστάσεις : 490 mm (Γ) x 493 mm (Β) x 293 mm (Υ)

Εσωτερικές διαστάσεις

- δίσκος : Ø 285 χλστ.
- χώρος πάνω από το δίσκο : 180 χλστ.

Βάρος συσκευής : 17,1 κιλά

Τάση λειτουργίας : 230 V~ 50 Hz

Σύνολο καταναλ. ρεύματος : 2150 W

- σχάρα : 1650 W
- μικροκύματα : 1400 W
- λειτουργία θερμού αέρα : 2150 W

Μικροκύματα : 90 - 900 W

Απόρριψη



Οι συσκευές με αυτό το σύμβολο πρέπει να απορριφθούν ξεχωριστά από τα οικιακά απόβλητα, επειδή περιέχουν πολύτιμα υλικά που μπορούν να ανακυκλωθούν. Η σωστή διάθεση προστατεύει το περιβάλλον και την ανθρώπινη υγεία. Θα βρείτε πληροφορίες για το συγκεκριμένο θέμα από την τοπική σας αρμόδια αρχή ή έμπορο λιανικής.

Εγγύηση

Το προϊόν αυτό είναι εγγυημένο για μία περίοδο δύο ετών από την ημέρα της αγοράς για ελαττώματα στα υλικά και την κατασκευή του. Η εγγύηση ισχύει αν και μόνο αν η συσκευή χρησιμοποιηθεί σύμφωνα με τις οδηγίες χρήσεως και εφόσον δεν έχει τροποποιηθεί ή επισκευαστεί από μη ειδικευμένα άτομα ή δεν έχει καταστραφεί εξαιτίας κακής χρήσης. Η παρούσα εγγύηση δεν επηρεάζει τα νομοθετημένα δικαιώματά σας, ούτε οποιοδήποτε νόμιμο δικαίωμα έχετε ως καταναλωτής σύμφωνα με την ισχύουσα εθνική νομοθεσία που διέπει την αγορά αγαθών. Η εγγύηση αυτή δεν καλύπτει φυσικές φθορές ούτε τα εύθραυστα μέρη της συσκευής.

Kundendienstzentralen
Service Centres
Centrales service-après-vente
Servicios post-venta
Centros de servicio
Centrale del servizio clienti
Service-centrales
Centrale serviceafdeling
Centrala kundtjänstplatser
Keskushuollot
Servisné stredisko
Centrala obsluga klientów
Szerviz
Κεντρικό σέρβις

SEVERIN Service
Röhre 27
59846 Sundern
Telefon (02933) 982-460
Telefax (02933) 982-480
E-Mail: service@severin.de

Kundendienst Ausland

Austria
Silva-Schneider Handelsgesellschaft GmbH
Karolingerstraße 1
5020 Salzburg
Tel.: +43 (0) 662 251 300
Fax: +43 (0) 662 251 300-45
E-Mail: office@silva-schneider.at

Belgique/Belgie
BVBA Dancael Elektro
Industriepark 12A – Unit 4
B-8587 SPIERE
Tel.: +32 56 71 54 51
Fax: +32 56 70 04 49
E-Mail: info@dancael.be

Bolivia
TIENDAS TAKAI
Sucursal 1
C/León de la Barra No. 687.
Zona Gran Poder
Tel.: +591-2-2460700

Sucursal 2
C/13 de Calacoto No. 7916
Zona Sur
Tel.: +591-2-2790436

Bulgaria
AVEDA Lifestyle EOOD
ul. Angel Kanchev 1, et. 5
BG 1124
Sofia

Croatia
Koracell d.o.o.
Donje Svetice 40
10 000 Zagreb, Hrvatska
Tel.: +385 1 2383 755
Fax: +385 1 2383 766
E-Mail: info@koracell.hr

Czech Republic
BVZ Commerce s.r.o.
Odbavovací centrum
Závodu míru 974/66a
360 17 Karlovy Vary
Tel.: +420 233 557 825
e-mail: servis@bvz.cz

Danmark
F&H of Scandinavia A/S
Gl. Skivevej 70
DK-8800 Viborg
Tel.: +45 8928 1300
Fax: +45 8928 1301
E-Mail: info@fh-as.dk

Estonia:
Reneki Kaubanduse OÜ
Tammisaare tee 134B
Tallinn, Estonia
Tel.: +372 6 512 222
E-Mail: klienditeenindus@renerk.ee

Espana
Severin Electrodomésticos España S.L.
C.C. 'Las Higueras'
Plaza Miguel de Cervantes s/n
45217 UGENA
Tel.: 925 51 34 05
Fax: 925 54 19 40
E-Mail: severin@severin.es
Web: http://www.severin.es

España – Islas Canarias
Comercial Alte S.L.
C/Subida al Mayorazgo, 14
38110 Santa Cruz de Tenerife
Tel.: 922 20 58 00
Fax: 922 20 59 00
E-Mail: comalte@telefonica.net

Finland
AV-Komponentti Oy
Sinimäentie 8B (4th floor)
02630 Espoo
Tel.: +358 9 867 8020
Fax: +358 9 867 80250
Web: www.avkomponentti.fi

France
SEVERIN France Sarl
Service-Après-Vente
4, rue Denis Papin
67400 Illkirch-Graffenstaden
Tel.: 03 88 47 62 08
Fax: 03 88 47 62 09
E-Mail: sav-fr@severin.com
Web: www.severin.com/fr

Greece
BERSON / C. Sarafidis Bros S.A.
Thessaloniki
Agias Anastasias & Laertou str.
57001 Pylaia
tel. 2310-954020

Athens
47, Agamemnonos str.
17675 Kallithea
tel. 210-9478773

BERSON / ΑΘΗΙ Κ. Σαραφίδη ΑΕΒΕ

Θεσσαλονίκη
Αγίας Αναστασίας & Λαέρτου
57001 Πυλαία
τηλ. 2310-954020

Αθήνα
Αγομέμνωνος 47
17675 Καλλιθέα
Τηλ. 210-9478773

Iceland
Heimilistaek ehf
Sudurlandsbraut 26
IS-108 Reykjavik Iceland
Tel.: +354 5691520

Ireland
Bluestone Sales & Distribution Ltd
26 Oaktree Business Park
Trim Co., Meath
Tel.: 046 94 83100
Fax: 046 94 83663
Web: www.bluestone.ie

Italia
ASSISTENZA POST-VENDITA
NUMERO VERDE 800224155
E-Mail: assistenza@severin.com

Indonesia
PT. Setai Modern Elektronik
Email.: info@severin.co.id
Web.: www.severin.co.id
Jakarta
Komp. Glodok Plaza Blok F No. 9, Jl. Pinangsia Raya,
Jakarta Barat
021 65911888 / 021 6592889
Medan
Jl. Apel No. 88 Kom. Cemara Asri
061 6620186 / 061 6625836
Surabaya
Pergudangan Mutiara Margo Mulyo Indah,
Blok DC No. 2
Telp.: (031) 749 1012, (031) 749 1016
Banjarmasin
Pergudangan Sumber Baru Jln A. Yani Km 17.9 Gudang
B 15, Gambut
0511 6730101
Tangerang
Jl. Industri Raya III Blok AD No. 3, Cikupa
021 5902219-21
Cirebon
Jl. Dukuh Semar No. 61
023 1209470
Pontianak
Pergudangan Mega Bispak A3
Jl. Ahmad Yani Paritengkorak RT01 RW01
0561 812 3701

Jordan
Terb for Trading
Dr.Waleed Maraqa commercial center, Level 1
Khalda , Amman Zip code : 11953
Tel : +962 6 5346429
Fax : +962 6 5341706
Mob Jordan : +962 797426108

Kuwait
Mohammed Abdulrahman Al Bahar
Al Bahar Building P.O. Box 148
Safat 13002 Kuwait
Tel.: +965 4810855

Latvia
SIA GTCL BALTIC
Piedrujas iela 7
LV - Riga 1073
Tel.: +371 29119989
Fax: +371 67297769

Lebanon

Khoury Home
7th Floor, Cité Dora 3 Building, Dora
P.O.Box 70611
Antelias, Lebanon
Tel.: +961 1 244200
Fax: +966 1 253535
E-Mail: info@khouryhome.com
Internet: www.khouryhome.com

Lithuania

UAB Topo Grupe
Savanoriu PR. 206A,
50193 Kaunas, Lithuania
Tel.: +370 660 00200
E-Mail: uzsakymai@topocentras.lt

Luxembourg

Ser-Tec
Rue du Chateau d' Eau
3364 Leudelange
Tel.: +352 37 94 94 402
Fax: +352 37 94 94 400

Macedonia

Agrotehna
St. Prvomajska BB
1000-Skopje
MACEDONIA
E-Mail: servis@agrotehna.com.mk
Tel.: +389 2 / 24 45 009 or - 019
Fax: +389 2 24 63 270

Magyarország

Dora-Land Kft.
2161 Csomád Szent István utca 13.
Tel.: (+36)70-884-9477
E-mail: sales@doraland.hu

Malta

Crosscraft Co Ltd
Valletta Road
Paola. PLAT511
Malta
Tel: +356 21805805
+356 79498432
E-Mail: clyde@crosscraft.com.mt

Maroc

BS Cast
19, Allée des Villas Ain Sebaa
20250 Casablanca
Fax: +212 5 22 24 40 34
TEL Port: +212 6 61 28 60 88

Nederland

Severin Nederland B.V.
Witteweg 60
1431 GZ Aalsmeer
Tel.: +31 297-347054
E-Mail: info.nl@severin.com

Norway

F&H of Scandinavia A/S
Trollåsveien 34
1414 Trollåsen
Tel.: +47 9244 8641
Fax: +47 6689 2070
E-Mail: info@fh-as.no

Oman

A.A.K & Partners L.L.C.
P.O Box:-1650, Muttrah
Postal Code - 114
Sultanate of Oman
Tel.: +968 24834470
Fax: +968 24835186
E-Mail: aakpllc@gmail.com

Peru

SEVERIN PERU / Comercial Rebeca S.R.L
208 Circunvalación del Golf Avenue
Office 301-A Los Inkas Prime Tower II
Santiago de Surco , Lima - Peru
Tel.: 0051 1 2729370
E-mail.: severinperu@gmail.com

Philippines

COLOMBO MERCHANT PHILIPPINES, INC.
Mezzanine 1, South Center Tower
2206 Venture Street, Madrigal Business Park
Alabang, Muntinlupa City
Tel.: 809 34 41
E-Mail: severinconsumercare@colombophils.com.ph

Polska

Severin Polska Sp.z o.o.
E-Mail: reklamacje@severin.pl

Portugal

Imporaudio Ida
Rua Dom Marcos da Cruz, 1281
4455-482 Perafita
Matosinhos
Tel.: +351 229 966 738 / 739 / 740
Fax: +351 229 966 741
E-mail: imporaudio@imporaudio.com

Singapore

Beste (S) Pte. Ltd.
Tagore Building
6 Tagore Drive, #03-04
Singapore 787623
Tel.: +65 6455 0005
Fax: +65 6455 4010
Web: www.bestecom.sg
E-Mail: info@bestecom.sg

Slovenia

SEVTIS d.o.o.
Smartinska 130
1000 Ljubljana
Tel.: +386 1 542 1927
Fax: +386 1 542 1926

Slovak Republic

BVZ Commerce s.r.o.
Odbavovací centrum
Závodu miru 974/66a
360 17 Karlovy Vary
Tel.: +420 233 557 825
E-mail: servis@bvz.cz

South Africa

AL&CD Ashley (PTY) Ltd.
3rd Floor, Grove Exchange
Grove Avenue
Claremont
South Africa
7708
Tel: +27 21 674 0294
Fax: +27 21 674 0295
Web: http://www.alcdashley.co.za
Mail: service@alcdashley.co.za

Svenska

EI & Digital Service AB
Folkungagatan 144
11630 Stockholm
Tel.: +46 8 845180
www.eldigital.se
E-Mail: info@eldigital.se

Switzerland

SPC Electronics AG
Mövenstrasse 12
CH - 9015 St. Gallen
Tel.: +41 71 227 99 99
E-Mail: service@spcag.ch
www.spc.ch

Thailand

Verasu Ltd. part.
83/7 Wireless Rd., Lumpini,
Patumwan, Bangkok 10330
Tel.: +662 254 81 008
E-Mail: askverasu@verasu.com

Tunisie

GEI
54, rue du Mercure
Zone Industrielle 2013-BEN AROUS
TUNISIE

Ukrayina

Service for Modern Electronics LLC
Sim'i Khokhlovykh Str.8
4119 Kiev
Tel.: + 38 044 247 67 34
E-Mail: info1@photoservice.com.ua

United Kingdom

Homespares Centres Limited
Peel House
2 Chorley Old Road
BL1 3AA
Tel.: 01204 558160
Fax: 01204 558169
E-Mail: office@homespares.co.uk
Web: www.homespares.co.uk

Vietnam

BRAND PARTNER
CITY TNHH DOI TAC NHAN HIEU
FLOOR 8, DAG HOLDINGS
87A HAM NGHI
NGUYEN THAI BINH WARD, DISTRICT 1
HO CHI MINH CITY, VIETNAM
Tel.: +84-28-62 899 648
E-Mail: kenny.dark@brandpartner.vn
trang.hau@brandpartner.vn

Stand: 09.2021

SEVERIN Elektrogeräte GmbH

Röhre 27

D-59846 Sundern

Tel +49 2933 982-0

Fax +49 2933 982-1333

information@severin.de