

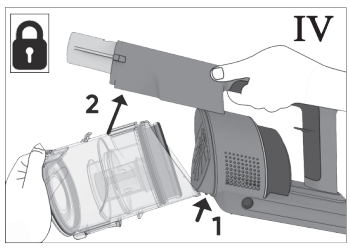

## ART.-NO. **HV 7152**

<b>DE</b>	Gebrauchsanleitung	2in1-Handsauger	4
<b>GB</b>	Instructions for use	2in1 Hand-held/Upright Vacuum Cleaner	11
<b>FR</b>	Mode d'emploi	Aspirateur 2 en 1 : balai et main	18
<b>NL</b>	Gebruiksaanwijzing	2in1-handzuiger	26
<b>ES</b>	Instrucciones de uso	Aspiradora de mango 2 en 1	33
<b>IT</b>	Manuale d'uso	Aspirapolvere a mano 2 in 1	41
<b>DK</b>	Brugsanvisning	2-i-1-håndstøvsuger	49
<b>SE</b>	Brugsanvisning	2 i 1-handdammsugare	56
<b>FI</b>	Käyttöohje	2in1-varsi-imuri	63
<b>PT</b>	Manual de instruções	Aspirador manual 2 em 1	70
<b>PL</b>	Instrukcja obsługi	Odkurzacz ręczny 2 w 1	78
<b>GR</b>	Οδηγίες χρήσεως	Σκουπάκι χειρός 2 σε 1	86

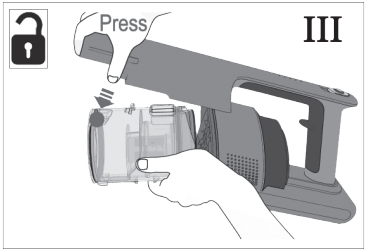
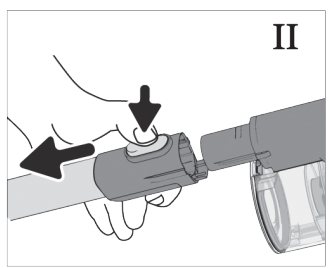
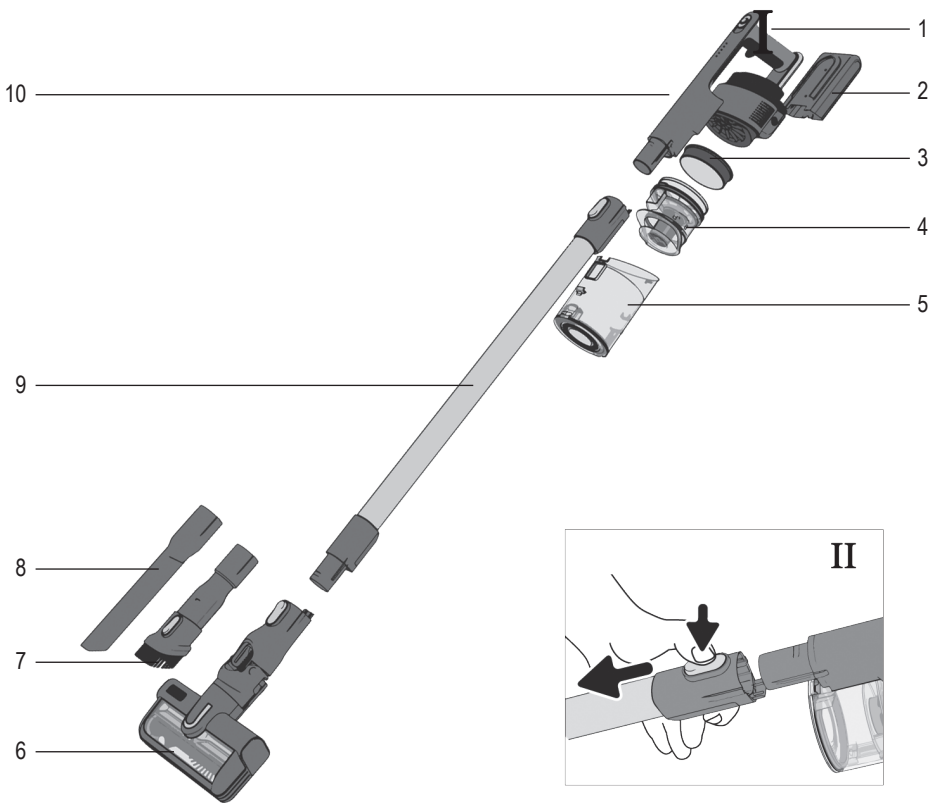

<b>Technische Daten / Technical Data / Caractéristiques techniques / Technische gegevens / Datos técnicos / Dati tecnici / Tekniske data / Tekniska data / Tekniset tiedot / Dados técnicos / Dane techniczne / Τεχνικά χαρακτηριστικά</b>	
Art.Nr. / Item no. / Art. n° / Art.nr. / Nr. ° Art. / Num. art. / Artikelnr. / Art.nr. / Tuotenumero / N.° Art.° / Nr art. / Ap. пр.	HV 7152
Netzteil Input / Power supply Input / Entrée du bloc d'alimentation / Netvoeding ingang / Entrada de fuente de alimentación / Ingresso alimentatore / Strømforsyning input / Nätdel Input / Verkko-osan tulo / Entrada de alimentação / Zasilacz Input / Είσοδος τροφοδοτικού	100-240 V~ 50-60 Hz 0.5 A
Netzteil Output / Power supply Output / Sortie du bloc d'alimentation / Netvoeding uitgang / Salida de fuente de alimentación / Uscita alimentatore / Strømforsyning output / Nätdel Output / Verkko-osan lähtö / Saída de alimentação / Zasilacz Output / Έξοδος τροφοδοτικού	26 V= 400 mA
Gewicht / Weight / Poids / Gewicht / Peso / Peso / Vægt / Vikt / Paino / Peso / Waga / Βάρος	1,5 kg
Akku / Battery / Batterie / Accu / Acumulador / Batteria / Batteri / Ackumulator / Akku / Bateria / Bateria / Μπαταρία	22,2 V= 2200 mAh 48,84 Wh
Netzteil / Power supply / Bloc d'alimentation / Netvoeding / Fuente de alimentación / Alimentatore / Strømforsyning / Nätdel / Verkko-osa / Fonte de alimentação / Zasilacz / Τροφοδοτικό	26 V= 400 mA
Nur verwenden mit Netzteil / Use only with power supply / N'utilisez l'appareil qu'avec le bloc d'alimentation / Alleen gebruiken met netvoeding / Úselo únicamente con fuente de alimentación / Da utilizzare solo con l'alimentatore / Må kun anvendes med strømforsyning / Används bara med nätdel / Käytä vain verkko-osan kanssa / Utilização apenas com fonte de alimentação / Stosować tylko z zasilaczem / Να χρησιμοποιείται μόνο με τροφοδοτικό	YLJXA-E260040 ZD012A260040EU

## 2in1-Handsauger

### **Liebe Kundin, lieber Kunde,**

die Gebrauchsanweisung sorgfältig vor der Benutzung des Gerätes durchlesen und für den weiteren Gebrauch aufbewahren. Das Gerät darf nur von Personen benutzt werden, die mit den Sicherheitsanweisungen vertraut sind.

### **Sicherheitshinweise**

#### **Bestimmte Personengruppen**

- Dieses Gerät kann von Kindern ab 8 Jahren und von Personen mit verminderten körperlichen, sensorischen oder geistigen Fähigkeiten oder Mangel an Erfahrung und/oder Wissen bedient werden, wenn sie beaufsichtigt werden oder auf den sicheren Gebrauch des Geräts hingewiesen wurden und die damit verbundenen Gefahren kennen.
- Kinder dürfen nicht mit dem Gerät spielen oder sich auf das Gerät stellen oder setzen. Reinigung und Benutzer-Wartung dürfen nicht durch Kinder ohne Beaufsichtigung durchgeführt werden.
- Kinder unter 8 Jahren müssen vom Gerät sowie vom Netzteil ferngehalten werden.
- Verpackungsmaterial darf nicht zum Spielen verwendet werden. Es besteht Erstickungsgefahr.

#### **Gerät sicher anschließen**

Das Gerät wird mit elektrischem Strom aufgeladen, dabei besteht grundsätzlich die Gefahr eines elektrischen Schlags.

Deshalb:

- Gerät und Netzteil vor dem Benutzen auf eventuelle Beschädigungen kontrollieren. Niemals ein defektes Gerät oder ein Gerät mit defektem Netzteil betreiben.
- Netzteil nur an Steckdosen anschließen, die den Angaben auf dem Typenschild des Netzteils entsprechen.
- Niemals versuchen, Gerät oder Netzteil eigenständig zu reparieren. Um Gefährdungen zu vermeiden, dürfen Reparaturen an Gerät und Netzteil nur durch unseren Kundendienst durchgeführt werden. Ein defektes Gerät zur Reparatur an einen Fachhändler geben oder Kontakt mit dem SEVERIN-Kundendienst aufnehmen (Kontaktdaten im Anhang dieser Gebrauchsanleitung oder auf [www.severin.de](http://www.severin.de)).
- Gerät oder Netzteil nicht in Wasser oder andere Flüssigkeiten tauchen oder mit Flüssigkeiten behandeln. Gerät und Netzteil von Regen und Nässe fernhalten.

Gerät und Netzteil nicht im Freien oder in Räumen mit hoher Luftfeuchtigkeit betreiben.

- Gerät und Netzteil nicht mit nassen Händen anfassen. Beim Herausziehen des Netzteils aus der Steckdose immer direkt am Netzteil ziehen.
- Darauf achten, dass das Kabel des Netzteils nicht geknickt, eingeklemmt oder überfahren wird oder mit Hitzequellen, Feuchtigkeit oder scharfen Kanten in Berührung kommt. Darauf achten, dass das Kabel des Netzteils nicht zur Stolperfalle wird.
- Vor dem Reinigen oder Warten des Geräts sowie vor dem Zubehörwechsel Gerät ausschalten und sicherstellen, dass das Netzteil nicht angeschlossen ist.

## **Sicherheit beim Umgang mit Akkus**

Bei falschem Umgang mit Akkus besteht Verletzungs- und Explosionsgefahr.

- Akku niemals durch andere Akkus oder Batterien ersetzen. Ausschließlich baugleiche Akkus verwenden. Akkus niemals kurzschließen, d.h. nicht beide Pole zur gleichen Zeit berühren, insbesondere nicht mit elektrisch leitenden Gegenständen. Akkus so lagern, dass sie auch bei der Lagerung nicht durch andere Akkus oder Metallgegenstände kurzgeschlossen werden.
- Zum Aufladen des Akkus ausschließlich das mitgelieferte Netzteil verwenden. Den Akku keinesfalls mit einem anderen Netzteil laden. Das mitgelieferte Netzteil wiederum ausschließlich zum Aufladen des Akkus verwenden.
- Akku nach Gebrauchsende wie beschrieben ausbauen. Akku danach umgehend an eine entsprechende Sammelstelle in Ihrer Nähe übergeben und so einer sicheren und umweltgerechten Entsorgung zuführen. Akku niemals über den Hausmüll entsorgen.
- Vor dem Ausbauen des Akkus sicherstellen, dass das Netzteil aus der Steckdose gezogen ist.
- Akku niemals auseinandernehmen, hohen Temperaturen aussetzen oder ins Feuer werfen.
- Bei unsachgemäßem Umgang kann Flüssigkeit aus dem Akku austreten. Akku nicht länger verwenden, wenn er beschädigt ist oder gar Flüssigkeit austritt.
  - Falls Flüssigkeit ausgetreten ist, Kontakt mit der Flüssigkeit vermeiden.
  - Falls es zu Kontakt mit der Flüssigkeit gekommen ist, diese umgehend mit reichlich Wasser abspülen. Bei Folgeerscheinungen (egal welcher Art) einen Arzt aufsuchen.

## **Rotierende Bürstwalze**

Das Gerät besitzt eine angetriebene Bürstwalze. Diese kann Verletzungen hervorrufen. Daher Folgendes beachten:

- Vor der Reinigung oder der Wartung des Geräts sicherstellen, dass das Gerät ausgeschaltet ist und nicht lädt.
- Darauf achten, dass zu keiner Zeit Körperteile unter die Bürstwalze gelangen können.
- Nicht in der Nähe von Kabeln, Leitungen und langen Fransen saugen. Zum einen besteht die Gefahr, dass die Kabelisolierung beschädigt wird. Zum anderen können sich diese Gegenstände in der Bürstwalze verfangen und so das Gerät beschädigen.

### **LED-Beleuchtung**

An der Bodendüse sind LEDs verbaut, die den Arbeitsbereich vor der Bodendüse ausleuchten.

- Während des Betriebs nicht in die LEDs blicken.
- Ein Austausch der LEDs ist nicht möglich.

### **Bestimmungsgemäße Verwendung**

Das Gerät darf nur im Haushalt eingesetzt werden.

Das Gerät darf ausschließlich für das Reinigen auf ebenen, normal verschmutzten Oberflächen, kurzflorigen Teppichen oder Polstern eingesetzt werden, die den Belastungen der rotierenden Bürste unbeschadet standhalten.

Jede weitere Verwendung gilt als nicht bestimmungsgemäß und ist untersagt.

### **Um Verletzungen, Bränden und Schäden vorzubeugen, darf das Gerät nicht eingesetzt werden für das Saugen von:**

- Menschen, Tieren oder Pflanzen. Gerät stets von sämtlichen Körperteilen, Haaren und Kleidungsstücken (z.B. Schnürsenkeln) fernhalten. Nicht in Kopfnähe saugen.
- glühenden, brennenden oder glimmenden Partikeln (wie z. B. Asche, Kohle, Holzkohle, Zigaretten, Streichhölzer).
- explosiven oder leicht entzündlichen Stoffen oder Toner.
- Wasser und anderen Flüssigkeiten, z. B. feuchten Teppichreinigern.
- spitzen Gegenständen wie Glassplittern, Nägeln oder Bauschutt.

### **Verboten ist außerdem:**

- Selbstständiges Umbauen oder Reparieren des Geräts oder des Netzteils.
- Hineinstecken von Gegenständen in Öffnungen des Geräts. Hiervon ausgenommen ist das dafür vorgesehene Zubehör.
- Gebrauch, Aufbewahrung oder Aufladen im Freien.

### **Falls das Gerät defekt ist**

- Geben Sie ein defektes Gerät zur Reparatur an einen Fachhändler oder den

Kundendienst (Kontaktdaten im Anhang dieser Gebrauchsanleitung oder auf [www.severin.de](http://www.severin.de)).

## **CE-Kennzeichnung**

Das Gerät entspricht den EU-Richtlinien, die für die CE-Kennzeichnung verbindlich sind.

### **Geräteaufbau / Gerät montieren**

#### **Geräteaufbau und Lieferumfang**

1. Handgriff mit 3-Stufen Schalter
2. Akku
3. Motorvorfilter
4. Staubbehälter-Einsatz mit Filtersieb (demontierbar)
5. Staubbehälter
6. Bodendüse mit Bürstwalze
7. 2in1-Tool
8. Fugendüse
9. Saugrohr
10. Anschlussbuchse (Geräterückseite)

#### **Ohne Abbildung:**

Netzteil

Wandhalterung mit Befestigungsmaterial

#### **Gerät montieren**

Alle Verpackungsreste vom Gerät entfernen und die Einzelteile wie in Abbildung I gezeigt montieren:

1. Gegebenenfalls Staubbehälter montieren (siehe auch ▷ Kapitel „Staubbehälter reinigen“)
2. Saugrohr auf Gerät aufstecken.
3. Bodendüse / 2in1-Tool / Fugendüse auf Saugrohr aufstecken.
4. Gerät auf Wandhalterung aufstecken.

#### **Wandhalterung montieren**

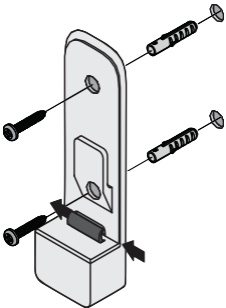

1. Wandhalterung senkrecht ausgerichtet an die Wand halten.
2. Löcher mit einem Bleistift anzeichnen.
3. Löcher bohren (ca. 8 mm Ø).
4. Mitgelieferte Dübel in Löcher stecken.
5. Wandhalterung mit mitgelieferten Schrauben befestigen.
6. Kabel ggf. durch die Kabelführung schieben (siehe Pfeile).

### **Akku laden**

#### **Akku laden**

Akku am besten vor jedem Gebrauch laden, insbesondere nach längerem Nichtgebrauch. Dies erhöht die Lebensdauer des Akkus und sorgt für möglichst lange Reinigungszyklen.

1. Netzteiladapter des mitgelieferten Netzteils in die Anschlussbuchse des Geräts stecken.
2. Mitgeliefertes Netzteil an Steckdose anschließen.
  - LEDs am Handgriff beginnen zu blinken. Je mehr LEDs blinken, desto weiter ist der Ladevorgang fortgeschritten.
  - Sobald der Akku vollständig geladen ist, leuchten alle LEDs für eine Dauer von 5 Minuten und erlöschen dann. Der Ladevorgang dauert bei leerem Akku ca. 5 Stunden.
3. Netzteil aus der Steckdose ziehen.
4. Netzteiladapter des Netzteils aus der Anschlussbuchse des Geräts ziehen.

**TIPP: Mit vollständig geladenem Akku beträgt die Betriebszeit ca. 18 Minuten (im Power-Modus) oder ca. 40 Minuten (im Eco-Modus).**

## Gerät bedienen

### Mit Bodendüse saugen

**TIPP: Die Bodendüse kann auch ohne Saugrohr benutzt werden, um z. B. Möbel abzusaugen. Dabei darauf achten, dass der Untergrund der Beanspruchung durch die Bürstwalze unbeschadet standhält.**

### Im Power-Modus saugen

Im Power-Modus hat der Handsauger eine höhere Leistung und die Bürstwalze rotiert.

1. Bodendüse am Saugrohr anbringen.
2. Schalter um zwei Stufen nach vorne schieben, um das Gerät einzuschalten. Power-Modus ist aktiviert, LEDs leuchten.
3. Boden absaugen.
4. Schalter komplett nach hinten schieben, um das Gerät auszuschalten.
5. Staubbehälter leeren und reinigen (siehe ▷ *Kapitel „Gerät warten“*).

### Im Eco-Modus saugen

Im Eco-Modus wird mit reduzierter Leistung gesaugt. Der Handsauger verbraucht weniger Energie und die Betriebszeit des Akkus verlängert sich. Auch hier rotiert die Bürstwalze.

1. Bodendüse am Saugrohr anbringen.
2. Schalter um eine Stufe nach vorne schieben, um das Gerät einzuschalten. Eco-Modus ist aktiviert, LEDs leuchten.
3. Boden absaugen.
4. Schalter komplett nach hinten schieben, um das Gerät auszuschalten.
5. Staubbehälter leeren und reinigen (siehe ▷ *Kapitel „Gerät warten“*).

### Mit Fugendüse oder 2in1-Tool saugen

**TIPP: Das 2in1-Tool kann auch ohne Saugrohr benutzt werden, um z. B. Möbel abzusaugen. Beim 2in1-Tool kann der Bürstaufsatz durch Verschieben des roten Schiebers eingezogen werden, um z.B. Krümel aufzusaugen. Die Fugendüse eignet sich auch zum Absaugen von schwer zugänglichen Ecken.**

1. Die Fugendüse oder das 2in1-Tool am Gerät oder am Saugrohr anbringen.
2. Schalter um eine Stufe (Eco-Modus) oder zwei Stufen (Power-Modus) nach vorne schieben, um das Gerät einzuschalten.
3. Untergrund absaugen.
4. Schalter komplett nach hinten schieben, um das Gerät auszuschalten.
5. Staubbehälter leeren und reinigen (siehe ▷ *Kapitel „Gerät warten“*).

## Gerät warten

### Staubbehälter leeren

Der Staubbehälter kann nur begrenzte Schmutzmengen aufnehmen.

Den Staubbehälter daher am besten nach jedem Reinigungsvorgang und wenn die Saugleistung spürbar nachlässt leeren.

1. Sicherstellen, dass das Gerät ausgeschaltet ist und das Gerät nicht lädt.
2. Saugrohr abziehen (siehe ▷ *Abbildung II*).
3. Klappe an der Unterseite des Staubbehälters öffnen, hierzu den Schieber nach vorne schieben.
4. Staubbehälter leeren.



5. Klappe schließen.

## Staubbehälter reinigen

1. Sicherstellen, dass das Gerät ausgeschaltet ist und nicht lädt.
2. Staubbehälter leeren (siehe oben).
3. Staubbehälter entnehmen. Die Klappe des Staubbehälters muss geschlossen sein. Den Staubbehälter am vorderen Ende greifen, an der Stelle des roten Aufklebers fest mit dem Daumen drücken und nach unten ziehen (siehe ▷ Abbildung III).
4. Alle 4 Teile des Staubbehälters demontieren. Dazu den Motorvorfilter entnehmen (siehe ▷ Abbildung V). Staubbehälter-Einsatz herausheben. Filtersieb durch Drehen am unteren Teil des Staubbehälter-Einsatzes lösen.
5. Alle Teile von Schmutz befreien.

**Hinweis: Es dürfen alle Teile und der Filter feucht gereinigt werden. Hierbei unbedingt beachten, dass alle Teile vor der nächsten Nutzung des Gerätes vollständig getrocknet sind. Die Trocknungszeit des Filters beträgt rund 3 Tage. Während dieser Zeit ggf. den beiliegenden Ersatzfilter verwenden.**

6. Nach vollständiger Trocknung Filtersieb in Staubbehälter-Einsatz einsetzen und durch Drehung verriegeln.
7. Einsatz in Staubbehälter einsetzen (die Öffnungen an Staubbehälter und Einsatz müssen übereinander liegen).
8. Motorvorfilter auflegen (Schaumstoff nach unten, weiße Seite mit Griffflasche nach oben).
9. Staubbehälter am Gerät montieren (siehe ▷ Abbildung IV).

## Gerät warten

### Bürstwalze reinigen

Durch Verschmutzung kann sich die Bürstwalze möglicherweise nicht mehr frei drehen. Die Bürstwalze regelmäßig reinigen.

1. Sicherstellen, dass das Gerät ausgeschaltet ist und das Gerät nicht lädt.
2. Bodendüse vom Saugrohr abziehen.
3. Arretierung der Bürstwalze an der Seite der Bodendüse lösen, ggf. eine Münze zur Hilfe nehmen.
4. Bürstwalze vorsichtig zur Seite herauschieben.  
**Achtung!** Verletzungsgefahr durch innenliegende scharfe Kante.
5. Bürste von Haaren und Schmutz befreien, ggf. vorsichtig eine Pinzette oder Schere benutzen.
6. Bürste wieder an der Bodendüse montieren. Hierzu die Bürstwalze seitlich einschieben und mit etwas Druck unter Zuhilfenahme einer Münze wieder arretieren.
7. Gerät einschalten.

## Probleme beheben

### Probleme selbst beheben

Damit möglichst gar keine Probleme auftreten, ist es wichtig, den Staubbehälter rechtzeitig zu leeren sowie bei dieser Gelegenheit den Motorschutzfilter zu kontrollieren und zu reinigen.

Problem	mögliche Ursache / Lösung
Gerät lässt sich nicht einschalten.	Akku ist völlig leer. Gerät ausschalten und Akku laden, ▷ Kapitel „Akku laden“.
Gerät lässt sich nicht laden (LEDs blinken nicht).	Netzteil ist nicht korrekt eingesteckt. Prüfen, ob Netzteilstecker und Netzteiladapter korrekt in ihren Buchsen sitzen, ▷ Kapitel „Akku laden“.
	Akku ist nicht korrekt in das Gerät eingesetzt. Netzteil trennen. Überprüfen, ob der Akku korrekt im Gerät sitzt. Netzteil erneut anschließen.
Gerät nimmt kaum Schmutz auf.	Staubbehälter muss geleert oder Motorschutzfilter und Staubbehälter müssen gereinigt werden, ▷ Kapitel „Gerät warten“.
Betriebsdauer ver- kürzt sich zuneh- mend.	Bürstwalze ist verschmutzt und muss gereinigt werden, ▷ Kapitel „Bürstwalze reinigen“.

Bürstwalze dreht sich langsam oder unregelmäßig.	Bürstwalze ist verschmutzt und muss gereinigt werden, ▷ <i>Kapitel „Bürstwalze reinigen“</i> .
Bürstwalze und LEDs schalten sich selbstständig aus.	Es handelt sich hierbei um eine Sicherheitsfunktion, die einen Defekt an der Düse bei verklemmter Bürstwalze verhindert. Entweder ist die Bürstwalze verschmutzt und muss gereinigt werden, ▷ <i>Kapitel „Bürstwalze reinigen“</i> oder etwas hat sich in der Bürstwalze verklemmt, z.B. beim Absaugen eines hochflorigen Teppichs. Um die Abschaltung aufzuheben, schalten Sie den Staubsauger aus, nehmen die Düse vom Saugrohr bzw. dem Handstaubsauger ab und entfernen eventuelle Gegenstände, die die Bürstwalze blockieren. Nach erneutem Einschalten funktionieren Bürstwalze und LEDs wieder wie gewohnt.

### Servicehotline

Falls Sie das Problem anhand der Tabelle nicht beheben können, rufen Sie unsere **Servicehotline** an (siehe Kontaktdaten im Anhang dieser Gebrauchsanleitung).

### Ersatzteile und Zubehör

Ersatzteile oder Zubehör können bequem im Internet auf unserer Website <http://www.severin.de> unter dem Unterpunkt „Service Center / Ersatzteil-Shop“ bestellt werden.

Artikelnummer	Beschreibung
3604-048	Motorschutzfilter
3790-048	Bürstwalze
3607-048	Akku 22,2 V

## Entsorgung und Garantie

### Akku ausbauen

1. Schraube auf der Unterseite des Gerätes lösen.
2. Akku aus dem Akkufach ziehen.

### Gerät und Akku separat entsorgen



Geräte und Akkus, die mit diesem Symbol gekennzeichnet sind, müssen getrennt vom Hausmüll entsorgt werden! Geräte und Akkus enthalten wertvolle Rohstoffe, die wiederverwertet werden können. Eine ordnungsgemäße Entsorgung schützt die Umwelt und die Gesundheit Ihrer Mitmenschen. Gerät und den ausgebauten Akku separat zur Entsorgung an die entsprechenden Sammelstellen geben.

## 2in1 Hand-held/Upright Vacuum Cleaner

### Dear Customer,

Before using the appliance, read the following instructions carefully and keep this manual for future reference. The appliance must only be used by those familiar with the instructions below.

### Safety instructions

#### Certain groups of persons

- This appliance may only be operated by children over the age of 8 and by persons with reduced physical, sensory or mental capacities or a lack of experience and/or knowledge if they are supervised or have been instructed about the safe use of the appliance and are aware of the dangers associated with its use.
- Children are not allowed to play with the appliance or stand or sit on it. Cleaning and user maintenance may not be performed by children without supervision.
- Children under the age of 8 must be kept away from the appliance and the mains adapter.
- The packaging material must not be used for play purposes. There is a risk of suffocation.

#### Connecting the appliance safely

The appliance is charged with electrical current. Thus, there is a risk of electric shock.

Therefore:

- Check the appliance and mains adapter for possible damage before use. Never operate a defective appliance or an appliance with a defective mains adapter.
- Only connect the mains adapter to sockets which match the specifications on the mains adapter type plate.
- Never attempt to repair the appliance or its mains adapter yourself. To prevent hazards, repairs to the appliance and the mains adapter may only be made by our customer service. Arrange repair of a defective appliance with a specialist dealer or contact SEVERIN customer service (see contact information in appendix to this instruction manual or at [www.severin.de](http://www.severin.de)).
- Do not immerse the appliance or mains adapter in water or other liquids, or treat with liquids. Keep the appliance and the mains adapter away from rain and wet conditions. Do not operate the appliance and mains adapter outdoors or in rooms with high humidity.

- Do not handle the appliance or mains adapter with wet hands. When unplugging the mains adapter from the socket, always pull directly on the plug.
- Make sure that the cable of the mains adapter is not kinked, pinched or run over and that it does not come in contact with sources of heat, humidity and sharp edges. Make sure that the cable of the mains adapter does not become a trip hazard.
- Before cleaning or servicing the appliance and before changing accessories, switch off the appliance and make sure that the mains adapter is not connected.

### **Safety when handling rechargeable batteries**

If rechargeable batteries are handled improperly, there is a risk of injury and explosion.

- Never replace the rechargeable battery with other rechargeable batteries or other non-rechargeable batteries. Only use identical rechargeable batteries. Never short-circuit rechargeable batteries, i.e. never touch both poles at the same time, especially not with objects that conduct electricity. Store rechargeable batteries so that they cannot be short-circuited by other rechargeable batteries or metal objects during storage.
- To charge the rechargeable battery, only use the mains adapter included in the delivery. Never charge the rechargeable battery with another mains adapter. Only use the mains adapter included in the delivery to charge the rechargeable battery of this appliance.
- At the end of its life span, remove the rechargeable battery as described. Then take the rechargeable battery to an appropriate collection point nearby without delay, thus ensuring safe and environmentally-appropriate disposal. Never dispose of the rechargeable battery in household waste.
- Before removing the rechargeable battery, make sure that the mains adapter is unplugged from the socket.
- Never take the rechargeable battery apart, expose it to high temperatures or throw it onto fires.
- In case of improper handling, liquid can escape from the rechargeable battery. Do not use the rechargeable battery if it is damaged or if it is leaking liquid.
  - If liquid has escaped, avoid contact with the liquid.
  - In case of contact with the liquid, rinse it off immediately with copious amounts of water. In case of after effects (irrespective of type), consult a doctor.

### **Rotating brush roller**

The appliance contains a powered brush roller. This can cause injuries. Therefore, note the following:

- Before cleaning or maintaining the appliance, make sure that the appliance is switched off and is not on charge.
- Ensure that parts of your body can never get under the brush roller.
- Do not vacuum near cables, wires and long fringes. On the one hand, there is a danger that the cable's insulation will be damaged. On the other hand, these objects can get caught in the brush roller and thereby damage the appliance.

## **LED lighting**

LEDs are installed in the floor nozzle. These illuminate the work area in front of the floor nozzle.

- Do not look into the LEDs during operation.
- It is not possible to exchange the LEDs.

## **Intended use**

The appliance must only be used domestically.

The appliance may only be used for cleaning on level, normally-soiled surfaces, short-pile carpets or upholstery that can withstand exposure to the rotating brush without sustaining damage.

Any other use is deemed improper and is forbidden.

## **In order to prevent injuries, fires and damage, the appliance must not be used to vacuum:**

- People, animals or plants. Always keep the device well away from all parts of the body, and from hair and clothing (e.g. shoelaces). Do not use near to your head.
- Glowing, burning or smouldering particles (such as ash, coal, charcoal, cigarettes, matches).
- Explosive or highly flammable substances or toners.
- Water and other liquids, e.g. wet carpet cleaning agents.
- Sharp objects, such as glass splinters, nails or construction waste.

## **The following is also forbidden:**

- Independent alteration or repair of the appliance or its mains adapter.
- Inserting objects into the appliance's openings. The specially provided accessories are the exception to this rule.
- Use, storage or charging outdoors.

## **If the appliance is defective**

- Have a defective appliance repaired by a specialist dealer or customer service (see contact information in the appendix to this instruction manual or at [www.severin.de](http://www.severin.de)).

## CE Marking

This device is compliant with the mandatory EU directives for CE marking.

### Device parts/Assembly

#### Device parts and items included

1. Handle with 3-position switch
2. Battery
3. Motor pre-filter
4. Dust container insert with filter screen (detachable)
5. Dust container
6. Floor tool with brush roller
7. 2-in-1 tool
8. Crevice tool
9. Suction tube
10. Connection socket (rear of unit)

#### Not illustrated:

Power supply

Wall mounting bracket with fastening components

#### Assembling the appliance

Remove any remaining packaging from the device and assemble the component parts as shown in Figure 1:

1. If necessary, attach the dust container (also see ▷ the "Cleaning the dust container" section)
2. Push the suction tube onto the device.
3. Push the floor tool / 2-in-1 tool / crevice tool onto the suction tube.
4. Push the device onto the wall mounting bracket.

#### Installing the wall mount

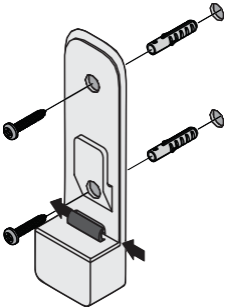

1. Hold the wall mount to the wall, aligned in a vertical position.
2. Mark the holes with a pencil.
3. Drill the holes (approximately 8 mm Ø).
4. Insert the dowels included in the delivery into the holes.
5. Fasten the wall mount using the screws included in the delivery.
6. If necessary, slide the cable through the cable routing (see arrows).

### Charging the rechargeable battery

#### Charging the rechargeable battery

It is best to charge the rechargeable battery before each use, especially after the appliance has not been used for a while. This increases the service life of the rechargeable battery and ensures the longest possible cleaning cycles.

1. Plug the connector for the mains adapter included in the delivery into the connection socket of the appliance.
2. Connect the mains adapter included in the delivery to a socket.
  - The LEDs on the handle start to flash. The more the LEDs flash, the more advanced the charging process is.
  - As soon as the rechargeable battery is fully charged, all of the LEDs light up for 5 minutes and then go out. The charging process takes around 5 hours when the rechargeable battery is empty.
3. Disconnect the mains adapter from the socket.
4. Disconnect the mains adapter's connector from the connection socket on the appliance.

**TIP:** The operating time with a fully charged rechargeable battery is approximately 18 minutes (in Power mode) or 40 minutes (in Eco mode).

## Operating the appliance

### Vacuuming with the floor nozzle

**TIP:** The floor nozzle can also be used without the suction tube in order to vacuum furniture, for instance. When doing so, make sure that the surface can withstand the contact with the brush roller without sustaining damage.

### Vacuuming in Power mode

In Power mode the hand-held vacuum cleaner operates with higher power and the brush roller rotates.

1. Attach the floor nozzle to the suction tube.
2. Push the switch forward two steps to switch on the appliance. Power mode is activated; the LEDs light up.
3. Vacuum the floor.
4. Push the switch back as far as it will go to switch off the appliance.
5. Empty and clean the dust container (see ▷ chapter "Maintaining the appliance").

### Vacuuming in Eco mode

Vacuuming is carried out with reduced power in Eco mode. The hand-held vacuum cleaner consumes less energy and the operating time of the rechargeable battery is extended. The brush roller also rotates in this context.

1. Attach the floor nozzle to the suction tube.
2. Push the switch forward by one position to switch the device on. Eco mode is activated; the LEDs light up.
3. Vacuum the floor.
4. Push the switch back as far as it will go to switch off the appliance.
5. Empty and clean the dust container (see ▷ chapter "Maintaining the appliance").

### Use the crevice tool or the 2-in-1 tool

**TIP:** The 2-in-1 tool can also be used without the suction tube, e.g. for use on furniture. With the 2-in-1 tool, the brush attachment can be retracted by moving the red slider, for example to pick up crumbs. The crevice tool is also suitable for use in corners where access is difficult.

1. Attach the crevice tool or the 2-in-1 tool to the device directly, or to the suction tube.
2. Push the switch forward one step (Eco mode) or two steps (Power mode) to switch on the appliance.
3. Vacuum the floor.
4. Push the switch back as far as it will go to switch off the appliance.
5. Empty and clean the dust container (see ▷ chapter "Maintaining the appliance").

## Maintaining the appliance

### Emptying the dust container

The dust container can only hold a limited quantity of dirt.

It is therefore best to empty the dust container after every cleaning procedure and if the suction power noticeably drops.

1. Make sure that the appliance is switched off and is not on charge.
2. Take the suction tube off (see ▷ Figure II).
3. Open the flap on the underside of the dust container. To do so, push the slider forward.
4. Empty the dust container.
5. Close the flap.

### Cleaning the dust container

1. Make sure that the appliance is switched off and is not on charge.
2. Empty the dust container (see above).
3. Remove the dust container. The dust container flap must be closed. Hold the front end of the dust container, press firmly with your thumb where the red sticker is and pull downwards (see ▷ Figure III).
4. Dismantle all 4 parts of the dust container. In order to do this, remove the motor pre-filter (see ▷ Figure V). Take out the dust container insert. Loosen the filter screen by rotating the bottom section of the dust container insert.
5. Remove any dirt from all of the parts.

**Note: All parts and the filter may be wet cleaned. In this regard, it is imperative to ensure that all parts are fully dry before the appliance is used again. It takes approximately 3 days for the filter to dry. If necessary, use the replacement filter provided during this time.**

6. After drying completely, insert the filter screen into the dust container insert and rotate it to lock it into place.
7. Place the insert into the dust container (the openings on the dust container and the insert must be lined up).
8. Position the motor pre-filter (foam side downwards, white side with grip upwards).
9. Install the dust container on the device (see ▷ Figure IV).

## Maintaining the appliance

### Cleaning the brush roller

Soiling may prevent the brush roller from rotating freely. Clean the brush roller regularly.

1. Make sure that the appliance is switched off and is not on charge.
2. Disconnect the floor nozzle from the suction tube.
3. Loosen the brush roller locking device from the side of the floor tool, using a coin if necessary.
4. Gently push the brush roller out to the side.

**Attention!** Risk of injury due to sharp inner edge.

5. Remove any hair and dirt from the brush, using a pair of tweezers or scissors carefully, if necessary.
6. Fit the brush back onto the floor tool. In order to do this, push the brush roller in from the side and lock it again, using a coin to apply a little pressure.
7. Switch the device on.

## Troubleshooting

### Troubleshooting by yourself

So that as few problems as possible arise, it is important to empty the dust container regularly and to take this opportunity to check/clean the motor protection filter.

Problem	Possible cause / solution
Appliance cannot be switched on.	The rechargeable battery is completely discharged. Switch off the appliance and charge the rechargeable battery, ▷ <i>chapter "Charging the rechargeable battery"</i> .
The appliance cannot be charged (LEDs do not flash).	The mains adapter is not plugged in correctly. Check whether the mains adapter's connector and the mains adapter are connected firmly to their sockets, ▷ <i>chapter "Charging the rechargeable battery"</i> .
	The rechargeable battery has not been inserted correctly. Disconnect the mains adapter. Check that the rechargeable battery is seated correctly in the appliance. Connect the mains adapter again.
The appliance hardly picks up any dust.	The dust container needs to be emptied or the motor protection filter and the dust container need to be cleaned, ▷ <i>chapter "Maintaining the appliance"</i> .
Operating duration is becoming progressively shorter.	The brush roller is soiled and needs to be cleaned, ▷ <i>chapter "Cleaning the brush roller"</i> .



The brush roller rotates slowly or irregularly.	The brush roller is soiled and needs to be cleaned, ▷ <i>chapter "Cleaning the brush roller"</i> .
The brush roller and LEDs switch off automatically.	This is a safety function that prevents the nozzle becoming defective if the brush roller gets jammed. The brush roller is either dirty and needs to be cleaned, ▷ <i>chapter "Cleaning the brush roller"</i> or something has got jammed in the brush roller, e.g. when vacuuming a high pile carpet. To override the power-off, switch off the vacuum cleaner, take the nozzle off of the suction tube or the hand-held vacuum cleaner and remove any objects that may be blocking the brush roller. The brush roller and LEDs will function again as normal when the vacuum cleaner is next switched on.

## Service hotline

If you cannot solve the problem using the table, call our **Service hotline** (see contact information in the appendix to this instruction manual).

Item number	Description
3604-048	Motor protection filter
3790-048	Brush roller
3607-048	Rechargeable battery 22.2 V

## Disposal and warranty

### Removing the rechargeable battery

1. Loosen the screw on the underside of the device.
2. Remove the rechargeable battery from the rechargeable battery compartment.

### Disposing of the appliance and rechargeable battery separately



Devices and batteries marked with this symbol must be disposed of separately from household waste! Devices and batteries contain valuable raw materials that can be recycled. Proper disposal of these items protects the environment and public health. Return the device and the battery separately to the appropriate collection points for disposal.

## Aspirateur 2 en 1 : balai et main

### Chère cliente, Cher client,

Avant d'utiliser cet appareil, veuillez lire soigneusement les instructions suivantes et conserver ce manuel pour future référence. L'appareil doit être utilisé uniquement par les personnes ayant pris connaissance des conditions d'utilisation ci-dessous.

### Consignes de sécurité

#### Groupes de personnes cibles

- Les enfants âgés de 8 ans et plus ainsi que les personnes ayant des déficiences physiques, sensorielles ou mentales ou un manque d'expérience ou de connaissances peuvent utiliser ce produit à condition d'être sous surveillance ou d'avoir reçu des instructions concernant l'utilisation de l'appareil en toute sécurité et de comprendre les dangers qui en résultent.
- Il est interdit aux enfants de jouer avec l'appareil, ainsi que de monter ou de s'asseoir dessus. Le nettoyage et l'entretien de l'appareil ne doivent pas être exécutés par des enfants sauf s'ils ont plus de 8 ans et sont sous surveillance.
- Les enfants de moins de 8 ans ne doivent pas s'approcher de l'appareil, ni du bloc d'alimentation.
- Ne pas jouer avec le matériel d'emballage. Il existe un risque d'asphyxie.

#### Branchement de l'appareil en toute sécurité

L'appareil est chargé par du courant électrique, il existe donc un risque d'électrocution.

Par conséquent :

- Vérifiez avant usage que l'appareil et le cordon électrique sont exempts de défauts. Ne mettez jamais en marche un appareil défectueux ou dont le bloc d'alimentation est défectueux.
- Branchez le bloc d'alimentation uniquement sur des prises de courant dont les caractéristiques correspondent aux indications de la plaque signalétique du bloc d'alimentation.
- N'essayez jamais de pratiquer vous-même des réparations sur l'appareil ou sur le bloc d'alimentation. Pour éviter tout risque, les réparations doivent être effectuées exclusivement par notre SAV. Amenez l'appareil défectueux dans un magasin spécialisé ou contactez le SAV de SEVERIN (coordonnées dans l'annexe de cette notice ou à l'adresse [www.severin.de](http://www.severin.de)).

- N'immergez jamais l'appareil ou le bloc d'alimentation dans l'eau ou dans d'autres liquides, et n'effectuez jamais un traitement avec des liquides. Gardez l'appareil et le bloc d'alimentation à l'abri de la pluie et de l'humidité. N'utilisez pas l'appareil et le bloc d'alimentation en plein air ni dans des pièces très humides.
- Ne touchez pas l'appareil et le bloc d'alimentation avec des mains humides. Pour débrancher le bloc d'alimentation de la prise, saisissez-le toujours par la fiche.
- Veillez à ce que le câble du bloc d'alimentation ne soit ni vrillé, ni coincé, ni écrasé. Empêchez tout contact avec des sources de chaleur, d'humidité ou avec des objets tranchants. Veillez à ne pas laisser le câble du bloc d'alimentation dans le passage pour éviter tout risque de trébucher.
- Avant le nettoyage ou l'entretien de l'appareil, ainsi qu'avant de remplacer un accessoire, éteignez l'appareil et assurez-vous que le bloc d'alimentation n'est pas branché.

## **Sécurité lors de l'utilisation des batteries**

Un maniement incorrect des batteries constitue un risque de blessure ou d'explosion.

- Ne remplacez jamais la batterie par une autre batterie ou d'autres piles. N'utilisez que des batteries identiques. Ne court-circuitez jamais la batterie, c'est-à-dire ne touchez pas les deux pôles en même temps, en particulier avec des objets conducteurs. Stockez la batterie de façon à ce qu'elle ne puisse pas être court-circuitée accidentellement par d'autres batteries ou objets métalliques.
- Utilisez uniquement le bloc d'alimentation fourni pour la recharge de la batterie. Ne chargez jamais la batterie avec un bloc d'alimentation différent. De même, n'utilisez pas le bloc d'alimentation fourni pour recharger autre chose que la batterie.
- À l'issue de sa durée de vie, démontez la batterie en vous conformant aux descriptions. Ensuite, apportez immédiatement la batterie à un point de collecte proche pour garantir son élimination conforme et respectueuse de l'environnement. Ne jetez jamais la batterie dans les déchets ménagers !
- Avant le démontage de l'accumulateur, vérifiez que le bloc d'alimentation est débranché au niveau de la prise.
- Ne retirez jamais la batterie et ne l'exposez pas à des températures élevées, et ne la jetez pas au feu.
- En cas de maniement incorrect, du liquide peut fuir de la batterie. N'utilisez pas la batterie si elle est endommagée ou si du liquide s'en échappe.
  - Évitez tout contact avec le liquide qui s'écoule d'une batterie.
  - Si cela se produit malgré tout, rincez abondamment à l'eau courante la partie concernée. En cas d'apparition de symptômes (quels qu'ils soient), consultez un médecin.

## **Brosse cylindrique rotative**

L'appareil est équipé d'une brosse cylindrique motorisée. Celle-ci est susceptible de provoquer des blessures. Par conséquent, respectez les consignes suivantes :

- Avant le nettoyage et l'entretien de l'appareil, assurez-vous que l'appareil est éteint et qu'il n'est pas en charge.
- Veillez à ce qu'à aucun moment des parties du corps ne puissent passer sous la brosse cylindrique.
- Ne passez pas l'aspirateur à proximité de câbles, de conduites ou de longues franges. D'une part, vous risqueriez d'endommager l'isolation des câbles. D'autre part, ces objets pourraient s'emmêler dans la brosse cylindrique et endommager l'appareil.

## **Éclairage LED**

Des LED sont montées sur la brosse combinée pour éclairer la zone de travail devant la brosse combinée.

- Ne regardez pas directement les LED pendant l'utilisation.
- Il n'est pas possible de remplacer les LED.

## **Utilisation conforme**

L'utilisation de cet appareil n'est autorisée que pour un usage domestique.

L'appareil ne doit être utilisé que pour le nettoyage de surfaces lisses et normalement sales, de tapis à poils ras ou de textiles d'ameublement pouvant supporter sans dommages la contrainte exercée par la brosse rotative.

Toute autre utilisation est considérée comme non conforme et est interdite.

## **Pour éviter tout risque de blessure, de feu et de dégâts matériels, l'appareil ne doit pas être utilisé pour nettoyer les éléments suivants :**

- Personnes, animaux ou plantes. Tenez en permanence l'appareil éloigné de toute partie du corps, des cheveux et des vêtements (lacets de chaussures par ex.)  
N'utilisez pas l'aspirateur à proximité du visage.
- Particules incandescentes, non éteintes (p. ex. : cendres, braises, charbon de bois, cigarettes, allumettes).
- Matières explosives ou facilement inflammables, toner.
- Eau et autres liquides, p. ex. produits de nettoyage humides pour tapis et moquettes.
- Objets pointus tels que du verre cassé, des clous ou des gravats.

## **Sont également interdits :**

- Transformation ou réparation de l'appareil ou de son bloc d'alimentation par l'utilisateur.
- Introduction d'objets dans les ouvertures de l'appareil. Sauf pour les accessoires prévus à cet effet.
- Utilisation, stockage ou recharge en extérieur.

## **Si l'appareil est défectueux**

- Amenez l'appareil défectueux dans un magasin spécialisé ou au SAV (coordonnées dans l'annexe de cette notice ou à [www.severin.de](http://www.severin.de)).

## **Marquage CE**

L'appareil est conforme aux directives de l'UE obligatoires pour le marquage CE.

### **Nomenclature / Monter l'appareil**

#### **Nomenclature et étendue de la livraison**

1. Manche avec interrupteur 3 positions
2. Batterie
3. Filtre de protection du moteur
4. Insert du bac à poussière avec filtre (démontable)
5. Bac à poussière
6. Brosse combinée avec brosse cylindrique
7. Outil 2 en 1
8. Embout long
9. Tube d'aspiration
10. Prise femelle (arrière de l'appareil)

#### **Non illustré :**

Bloc d'alimentation

Fixation murale avec matériel de fixation

#### **Assemblage de l'appareil**

Retirez tout matériau d'emballage et montez les pièces détachables comme illustré dans la figure I :

1. Si besoin, montez le bac à poussière (voir également le ▢ chapitre « *Nettoyer le bac à poussière* »)
2. Insérez le tube d'aspiration dans l'appareil.
3. Insérez la brosse combinée / l'outil 2 en 1 / l'embout long dans le tube d'aspiration.
4. Fixez l'appareil à la fixation murale.

## Montage de la fixation murale

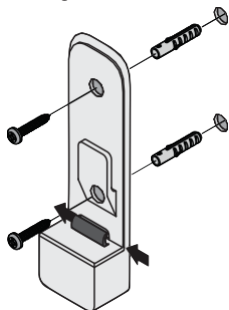

1. Maintenez la fixation murale à la verticale sur le mur.
2. Tracez les trous avec un crayon.
3. Percez les trous (env. 8 mm de Ø).
4. Insérez les chevilles fournies dans les trous.
5. Fixez la fixation murale avec les vis fournies.
6. Si besoin, insérez le câble dans le guide-câble (voir les flèches).

## Chargement de la batterie

### Chargement de la batterie

Le mieux est de recharger la batterie avant toute utilisation, notamment après une période d'arrêt prolongée. Cela permet d'augmenter la durée de vie de la batterie et de garantir des cycles de nettoyage aussi longs que possible.

1. Enfichez l'adaptateur du bloc d'alimentation fourni dans la prise femelle de l'appareil.
2. Raccordez le bloc d'alimentation fourni à la prise de courant.
  - Les LED de la poignée commencent à clignoter. Plus il y a de LED qui clignent, plus la procédure de chargement est avancée.
  - Dès que la batterie est complètement chargée, toutes les LED s'allument pour une durée de 5 minutes puis s'éteignent. La recharge de la batterie vide dure env. 5 heures.
3. Débranchez le bloc d'alimentation.
4. Débranchez l'adaptateur du bloc d'alimentation de la prise de l'appareil.

**CONSEIL : Lorsque la batterie est chargée complètement, l'autonomie est d'env. 18 minutes (en mode Power) ou de 40 minutes (en mode Éco).**

## Utilisation de l'appareil

### Passer l'aspirateur avec la brosse

**CONSEIL : Il est aussi possible d'utiliser la brosse sans le tube d'aspiration, p. ex. pour passer l'aspirateur sur les meubles. Faites attention à ce que la surface ne soit pas endommagée par la contrainte exercée par la brosse cylindrique.**

### Passer l'aspirateur en mode Power

En mode Power, l'aspirateur à main a une plus grande puissance et la brosse cylindrique tourne.

1. Mettez la brosse sur le tube d'aspiration.
2. Poussez l'interrupteur de deux positions vers l'avant pour allumer l'appareil. Le mode Power est activé, les LED sont allumées.
3. Passez l'aspirateur sur le sol.
4. Poussez l'interrupteur complètement vers l'arrière pour éteindre l'appareil.
5. Videz et nettoyez le bac à poussière (voir > chapitre « Entretien de l'appareil »).

## Passer l'aspirateur en mode Éco

En mode Éco, la puissance de l'aspirateur est réduite. L'aspirateur à main consomme moins d'énergie et l'autonomie de la batterie est plus élevée. La brosse cylindrique tourne aussi dans ce mode.

1. Mettez la brosse sur le tube d'aspiration.
2. Poussez l'interrupteur d'un cran vers l'avant pour allumer l'appareil.  
Le mode Éco est activé, les LED sont allumées.
3. Passez l'aspirateur sur le sol.
4. Poussez l'interrupteur complètement vers l'arrière pour éteindre l'appareil.
5. Videz et nettoyez le bac à poussière (voir ▷ chapitre « Entretien de l'appareil »).

## Passage de l'aspirateur avec l'embout long ou l'outil 2 en 1

**CONSEIL :** l'outil 2 en 1 peut aussi être utilisé sans le tube d'aspiration, par ex. pour passer l'aspirateur sur les meubles. Avec l'outil 2 en 1, la brosse accessoire peut être rétractée en faisant glisser le coulisseau rouge, par ex. pour aspirer des miettes. L'embout long est également idéal pour passer l'aspirateur dans les coins difficiles d'accès.

1. Mettez l'embout long ou l'outil 2 en 1 sur le tube d'aspiration.
2. Poussez l'interrupteur d'une position (mode Éco) ou de deux positions (mode Power) vers l'avant pour allumer l'appareil.
3. Passez l'aspirateur sur le sol.
4. Poussez l'interrupteur complètement vers l'arrière pour éteindre l'appareil.
5. Videz et nettoyez le bac à poussière (voir ▷ chapitre « Entretien de l'appareil »).

## Entretien de l'appareil

### Vidage du bac à poussière

La quantité de poussières que le bac peut collecter est limitée.

Par conséquent, videz le réservoir à poussière après chaque utilisation et dès que la puissance d'aspiration diminue.

1. Assurez-vous que l'appareil est éteint et qu'il n'est pas en charge.
2. Retirez le tube d'aspiration (voir la ▷ figure II).
3. Videz le bac à poussière.
4. Fermez la trappe.

### Nettoyage du bac à poussière

1. Assurez-vous que l'appareil est éteint et qu'il n'est pas en charge.
2. Videz le bac à poussière (voir ci-dessus).
3. Retirez le bac à poussière. La trappe du bac à poussière doit être fermée. Saisissez le bac à poussière par l'avant, appuyez fermement avec votre pouce sur l'endroit où se situe l'autocollant rouge et tirez vers le bas (voir la ▷ figure III).
4. Démontez les 4 parties du bac à poussière. À cette fin, retirez le filtre de protection du moteur (voir la ▷ figure V). Retirez l'insert du bac à poussière. Déverrouillez le filtre en tournant la partie inférieure de l'insert du bac à poussière.
5. Éliminez les salissures sur toutes les pièces.

**Remarque :** toutes les pièces et le filtre peuvent être nettoyés à l'eau. Ce faisant, s'assurer que toutes les pièces sont complètement sèches avant la prochaine utilisation de l'appareil. Le temps de séchage du filtre est d'environ 3 jours. Pendant ce temps, utilisez le filtre de rechange fourni, le cas échéant.

6. Après séchage complet, insérez le filtre dans le bac à poussière et verrouillez-le en tournant.
7. Insérez l'insert dans le bac à poussière (les ouvertures du bac à poussière et de l'insert doivent être superposées).
8. Placez le filtre de protection du moteur (mousse vers le bas, côté blanc avec la poignée vers le haut).
9. Installez le bac à poussière sur l'appareil (voir la ▷ figure IV).

## Entretien de l'appareil

### Nettoyage de la brosse cylindrique

Les saletés peuvent éventuellement empêcher la brosse cylindrique de tourner correctement. Nettoyez régulièrement la brosse cylindrique.

1. Assurez-vous que l'appareil est éteint et qu'il n'est pas en charge.
2. Enlevez la brosse du tube d'aspiration.
3. Déverrouillez le dispositif de blocage de la brosse cylindrique sur le côté de la brosse combinée, à l'aide d'une pièce de monnaie si nécessaire.
4. Poussez délicatement la brosse cylindrique sur le côté.  
**Attention !** Risque de blessures en raison du bord tranchant à l'intérieur.
5. Enlevez les poils et les saletés de la brosse, utilisez éventuellement, avec précaution, une pince ou des ciseaux.
6. Remettez la brosse en place sur la brosse combinée. Pour ce faire, glissez latéralement la brosse cylindrique et la verrouillez de nouveau en exerçant une légère pression et à l'aide d'une pièce de monnaie.
7. Mettez l'appareil en marche.

## Résolution des pannes

### Résolution des pannes par l'utilisateur

Afin d'éviter les pannes, videz à temps le bac à poussière, contrôlez et nettoyez à cette occasion le filtre de protection du moteur.

Problème	Cause possible/solution
La mise en marche de l'appareil est impossible.	L'accumulateur est complètement vide. Éteignez l'appareil et rechargez la batterie, ▷ <i>chapitre « Chargement de la batterie ».</i>
L'appareil ne se recharge pas (les LED ne clignotent pas).	Le bloc d'alimentation n'est pas branché correctement. Vérifiez que la fiche ou l'adaptateur du bloc d'alimentation sont bien enfichés, ▷ <i>chapitre « Chargement de la batterie ».</i>
	La batterie n'est pas mise correctement dans l'appareil. Débranchez le bloc d'alimentation. Vérifiez si la batterie est insérée correctement dans l'appareil. Rebranchez le bloc d'alimentation.
L'appareil n'aspire presque plus.	Videz le bac à poussière ou nettoyez le filtre de protection du moteur et le bac à poussière, ▷ <i>chapitre « Entretien de l'appareil ».</i>
La durée de fonctionnement ne cesse de réduire.	La brosse cylindrique est sale et il faut la nettoyer, ▷ <i>chapitre « Nettoyage de la brosse cylindrique ».</i>
La brosse cylindrique tourne lentement ou irrégulièrement.	La brosse cylindrique est sale et il faut la nettoyer, ▷ <i>chapitre « Nettoyage de la brosse cylindrique ».</i>
La brosse cylindrique et les LED s'éteignent automatiquement.	Il s'agit d'une fonction de sécurité qui empêche un défaut de la buse lorsque la brosse cylindrique est coincée. Soit la brosse cylindrique est sale et doit être nettoyée, ▷ <i>chapitre « Nettoyage de la brosse cylindrique »</i> , soit la brosse cylindrique est coincée, par exemple en cas d'aspiration d'une moquette à poils longs. Pour remédier à l'arrêt, éteignez l'aspirateur, retirez la buse du tuyau d'aspiration ou de l'aspirateur sur batterie et enlevez tout objet bloquant éventuellement la brosse cylindrique. Après la remise en marche, la brosse cylindrique et les LED fonctionnent de nouveau comme d'habitude.



**Ligne d'assistance**

Si le tableau ci-dessus ne permet pas de résoudre le problème, appelez notre **ligne d'assistance technique** (voir les coordonnées en annexe de la présente notice).

Numéro de référence	Description
3604-048	Filtre de protection du moteur
3790-048	Brosse cylindrique
3607-048	Batterie 22,2 V

**Recyclage et garantie****Démontage de la batterie**

1. Desserrez la vis située en dessous de l'appareil.
2. Retirez la batterie du compartiment.

**Mise au rebut séparée de l'appareil et de la batterie**

Les appareils et batteries sur lesquels figurent ce symbole ne doivent pas être jetés avec les ordures ménagères ! Ces appareils et batteries contiennent des matières premières précieuses, susceptibles d'être recyclées. Une mise au rebut conforme permet de contribuer à la protection de l'environnement et de la santé d'autrui. Jetez l'appareil et la batterie démontée séparément dans les points de collecte adéquats.

## 2in1-handzuiger

### Geachte klant,

Voordat het apparaat gebruikt wordt, de volgende instructies goed doorlezen en deze handleiding bewaren voor toekomstige raadpleging. Het apparaat mag alleen gebruikt worden door personen die bekend zijn met de onderstaande instructies.

### Veiligheidsaanwijzingen

#### Bepaalde groepen personen

- Het apparaat kan door kinderen vanaf 8 jaar en door personen met verminderde fysieke, sensorische of mentale vaardigheden of gebrek aan ervaring en/ of kennis bediend worden, als er toezicht op hen gehouden wordt of als zij in het veilige gebruik van het apparaat geïnstrueerd zijn en de daarmee verbonden gevaren kennen.
- Kinderen mogen niet met het apparaat spelen of op het apparaat gaan zitten of staan. Reiniging en gebruikersonderhoud mogen niet door kinderen zonder toezicht worden uitgevoerd.
- Kinderen jonger dan 8 jaar mogen niet in de buurt van het apparaat en de voeding komen.
- Verpakkingsmateriaal mag niet gebruikt worden om mee te spelen. Er bestaat verstikkingsgevaar.

#### Apparaat veilig aansluiten

Het apparaat wordt opgeladen met elektrische stroom. Daarbij bestaat in principe gevaar voor een elektrische schok.

Daarom:

- Apparaat en voeding voor het gebruik controleren op evt. beschadigingen. Nooit een defect apparaat of een apparaat met defecte voeding gebruiken.
- Voeding alleen op stopcontacten aansluiten die overeenkomen met de gegevens op het typeplaatje van de voeding.
- Nooit proberen om het apparaat of de voeding zelf te repareren. Om gevaren te voorkomen mogen reparaties aan het apparaat en de voeding alleen door onze klantenservice uitgevoerd worden. Een defect apparaat voor reparatie aan een dealer overhandigen of contact opnemen met de SEVERIN-klantenservice (contactgegevens in de bijlage van deze handleiding of op [www.severin.com](http://www.severin.com)).
- Apparaat of voeding niet in water of andere vloeistoffen dompelen en niet met vloeistoffen behandelen. Apparaat en voeding beschermen tegen regen en

vocht. Apparaat en voeding niet gebruiken in de buitenlucht of ruimtes met hoge luchtvochtigheid.

- Apparaat en voeding niet met natte handen aanraken. Bij het uittrekken van de voeding uit het stopcontact altijd direct aan de voeding trekken.
- Erop letten dat de kabel van de voeding niet geknikt of ingeklemd raakt, dat er niet overheen wordt gereden en dat deze niet met hittebronnen, vocht of scherpe randen in aanraking komt. Erop letten dat de kabel van de voeding niet voor struikelgevaar zorgt.
- Voor het reinigen of onderhouden van het apparaat en voor het wisselen van toebehoren het apparaat uitschakelen en ervoor zorgen dat de voeding niet aangesloten is.

## **Veiligheid bij de omgang met accu's**

Bij verkeerde omgang met accu's bestaat er letsel- en explosiegevaar.

- Accu nooit door andere accu's of batterijen vervangen. Alleen accu's met dezelfde constructie gebruiken. Accu's nooit kortsluiten, d.w.z. niet beide polen tegelijkertijd aanraken, met name niet met elektrisch geleidende voorwerpen. Accu's zo opslaan dat ze ook bij de opslag niet door andere accu's of metalen voorwerpen kortgesloten worden.
- Voor het opladen van de accu uitsluitend de meegeleverde voeding gebruiken. De accu nooit met een andere voeding opladen. De meegeleverde voeding uitsluitend voor het opladen van de accu gebruiken.
- Accu na het einde van de levensduur demonteren zoals beschreven. Accu daarna direct naar een geschikt inzamelpunt in uw omgeving brengen en zo zorgen voor een veilige en milieuvriendelijke afvoer. Accu nooit met het huisvuil meegeven.
- Voor het demonteren van de accu ervoor zorgen dat de voeding uit het stopcontact getrokken is.
- Accu nooit uit elkaar halen, aan hoge temperaturen blootstellen of in vuur gooien.
- Bij ondeskundige omgang kan er vloeistof uit de accu komen. Accu niet langer gebruiken als deze beschadigd is of er zelfs vloeistof naar buiten komt.
  - Indien vloeistof naar buiten is gekomen, contact met de vloeistof vermijden.
  - Indien er contact is geweest met de vloeistof, deze direct met veel water afspoelen. Bij nawerkingen (welke dan ook) een arts raadplegen.

## **Roterende borstelwals**

Het apparaat beschikt over een aangedreven borstelwals. Deze kan letsel veroorzaken. Let daarom op het volgende:

- Voor reiniging of onderhoud van het apparaat ervoor zorgen dat het apparaat uitgeschakeld is en niet aan het opladen is.

- Let erop dat er nooit lichaamsdelen onder de borstelwals terecht kunnen komen.
- Niet in de buurt van kabels, leidingen en lange franjes zuigen. Enerzijds bestaat het gevaar dat de kabelisolatie beschadigd raakt. Anderzijds kunnen deze voorwerpen in de borstelwals verstrikt raken en het apparaat zo beschadigen.

### **Led-verlichting**

Op het vloermondstuk zijn leds ingebouwd, die de werkzone voor het vloermondstuk verlichten.

- Tijdens het bedrijf niet in de leds kijken.
- De leds kunnen niet worden vervangen.

### **Gebruik volgens de voorschriften**

Het apparaat mag alleen voor huishoudelijke toepassingen worden gebruikt.

Het apparaat mag uitsluitend worden gebruikt voor het reinigen van vlakke, normaal vervuilde oppervlakken, kortpolige tapijten of bekledingen die door de belastingen van de roterende borstel geen schade oplopen.

Elk ander gebruik geldt als verkeerd gebruik en is verboden.

### **Om letsel, brand en schade te voorkomen, mag het apparaat niet worden gebruikt voor het zuigen van:**

- Mensen, dieren of platen. Het apparaat steeds verwijderd houden van alle lichaamsdelen, de haren en van kledingstukken (bijv. veters). Niet zuigen in de buurt van het hoofd.
- Gloeiende, brandende of smeulende deeltjes (zoals as, kolen, houtskool, sigaretten, lucifers).
- Explosieve of licht ontvlambare stoffen of toner.
- Water en andere vloeistoffen, bijv. vochtige tapijtreinigers.
- Puntige voorwerpen zoals glassplinters, spijkers of puin.

### **Verboden is bovendien:**

- Zelfstandig ombouwen of repareren van het apparaat of de voeding.
- Insteken van voorwerpen in openingen van het apparaat. Hiervan uitgezonderd zijn de daarvoor bedoelde accessoires.
- Gebruik, opslag of opladen in de buitenlucht.

### **Indien het apparaat defect is**

- Overhandig een defect apparaat voor reparatie aan een dealer of de klantenservice (contactgegevens in de bijlage van deze handleiding of op [www.severin.com](http://www.severin.com)).

## CE-markering

Het apparaat voldoet aan de EU-richtlijnen die bindend zijn voor CE-markering.

### Opbouw van het apparaat / Apparaat monteren

#### Opbouw apparaat en leveromvang

1. Handgreep met 3-traps schakelaar
2. Accu
3. Motor voorfilter
4. Stofreservoirinzet met filterzeef (uitneembaar)
5. Stofreservoir
6. Vloerzuigmond met borstelrol
7. 2in1-tool
8. Voegenzuigmond
9. Zuigbuis
10. Aansluitbus (achterzijde apparaat)

#### Niet afgebeeld:

Netvoeding

Wandhouder met bevestigingsmateriaal

#### Apparaat monteren

Verwijder alle verpakingsresten van het apparaat en monteer de afzonderlijke onderdelen zoals weergegeven in afbeelding I:

1. Eventueel het stofreservoir monteren (zie ook ▷ hoofdstuk "Het stofreservoir reinigen")
2. De zuigbuis op het apparaat steken.
3. De vloerzuigmond / 2in1-tool / voegenzuigmond op de zuigbuis steken.
4. Het apparaat op de wandhouder plaatsen.

#### De wandhouder monteren

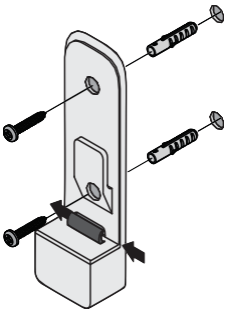

1. De wandhouder verticaal uitgelijnd tegen de muur houden.
2. De gaten met potlood aftekenen.
3. De gaten boren (ca. 8 mm Ø).
4. De meegeleverde deuvels in de gaten steken.
5. De wandhouder met de meegeleverde schroeven bevestigen.
6. De kabel ev. door de kabelgeleiding schuiven (zie pijlen).

### Accu laden

#### Accu laden

Het is het beste om de accu voor elk gebruik te laden, vooral als deze lange tijd niet is gebruikt. Dit verlengt de levensduur van de accu en zorgt voor de langst mogelijke reinigingscyclus.

1. Steek de adapter van de meegeleverde netvoeding in de aansluitbus van het apparaat.
2. Sluit de meegeleverde netvoeding aan op een contactdoos.
  - De LED's bij de handgreep gaan knipperen. Hoe meer LED's knipperen, hoe verder het laadproces gevorderd is.
  - Zodra de accu volledig is opgeladen, branden alle LED's 5 minuten en gaan dan uit. Het laadproces bij een lege accu ca. 5 uur.
3. De netvoeding uit de contactdoos trekken.

4. De adapter van de netvoeding uit de aansluitbus van het apparaat trekken.

**TIP: Met een volledig opgeladen batterij is de gebruiksduur ca. 18 minuten (in power-modus) of ca. 40 minuten (in eco-modus).**

## Het apparaat bedienen

### Zuigen met de vloerzuigmond

**TIP: Het vloermondstuk kan ook zonder zuigbuis worden gebruikt, om bijv. meubelen te stofzuigen. Let er daarbij op, dat het oppervlak de belasting van de borstelrol zonder schade kan doorstaan.**

#### Zuigen in power-modus

In de power-modus levert de handzuiger een groter vermogen, en draait de borstelrol.

1. De vloerzuigmond op de zuigbuis plaatsen.
2. De schakelaar twee trappen naar voor schuiven om het apparaat in te schakelen. De power-modus is actief, de LED's lichten op.
3. De vloer stofzuigen.
4. De schakelaar volledig naar achter schuiven om het apparaat uit te schakelen.
5. Stofreservoir ledigen en reinigen (zie > hoofdstuk "Onderhoud van het apparaat").

#### Stofzuigen in de eco-modus

In de eco-modus wordt met gereduceerd vermogen gestofzuigd. De handzuiger verbruikt minder energie, en de bedrijfsduur van de accu neemt toe. Ook hier roteert de borstelrol.

1. De vloerzuigmond op de zuigbuis plaatsen.
2. De schakelaar één trap naar voor schuiven om het apparaat in te schakelen. De eco-modus is actief, de LED's lichten op.
3. De vloer stofzuigen.
4. De schakelaar volledig naar achter schuiven om het apparaat uit te schakelen.
5. Stofreservoir ledigen en reinigen (zie > hoofdstuk "Onderhoud van het apparaat").

### Zuigen met de voegenzuigmond of het 2in1-tool

**TIP: Het 2in1-tool kan ook zonder zuigbuis worden gebruikt, om bijv. meubelen te stofzuigen. Met de 2in1-tool kan de opzetborstel worden ingetrokken door de rode schuif te verschuiven, bijvoorbeeld om kruiden op te zuigen. De voegenzuigmond is ook geschikt voor het stofzuigen van moeilijk bereikbare hoeken.**

1. De voegenzuigmond of het 2in1-tool op het apparaat of op de zuigbuis aanbrengen.
2. De schakelaar één trap (eco-modus) of twee trappen (power-modus) naar voor schuiven om het apparaat in te schakelen.
3. De ondergrond stofzuigen.
4. De schakelaar volledig naar achter schuiven om het apparaat uit te schakelen.
5. Stofreservoir ledigen en reinigen (zie > hoofdstuk "Onderhoud van het apparaat").

## Onderhoud van het apparaat

### Stofreservoir ledigen

Het stofreservoir kan slechts een beperkte hoeveelheid vuil opnemen.

Ledig daarom het stofreservoir best na elk reinigingsproces en van zodra de zuigkracht duidelijk afneemt.

1. Zorg ervoor dat het apparaat is uitgeschakeld en dat het apparaat niet wordt opgeladen.
2. De zuigbuis afnemen (zie > afbeelding II).
3. De klep aan de onderkant van het stofreservoir openen; hiertoe de schuif naar voor schuiven.
4. Het stofreservoir ledigen.
5. De klep sluiten.

## Het stofreservoir reinigen

1. Zorg ervoor dat het apparaat is uitgeschakeld en niet wordt opgeladen.
2. Het stofreservoir ledigen (zie hierboven).
3. Het stofreservoir uitnemen. De klep van het stofreservoir moet gesloten zijn. Het stofreservoir vooraan vastnemen, op de plaats van de rode sticker stevig drukken met de duimen, en naar beneden trekken (zie ▷ afbeelding III).
4. De 4 delen van het stofreservoir demonteren. Daartoe het motor voorfilter uitnemen (zie ▷ afbeelding V). Inzetstuk van het stofreservoirinzet eruit nemen. Maak de filterzeef los door het onderste deel van het inzetstuk van het stofreservoir te draaien.
5. Verwijder het vuil van alle onderdelen.

**Aanwijzing: Alle onderdelen en het filter mogen worden gereinigd met een vochtige doek. Zorg ervoor dat alle onderdelen volledig droog zijn voordat u het apparaat opnieuw gebruikt. Het filter heeft ongeveer 3 dagen nodig om te drogen. Gebruik gedurende deze tijd indien nodig het meegeleverde vervangfilter.**

6. Nadat deze volledig droog is, plaatst u de filterzeef in het inzetstuk van het stofreservoir en vergrendelt u deze door hem te verdraaien.
7. Plaats het inzetstuk in het stofreservoir (de openingen van het stofreservoir en het inzetstuk moeten op elkaar liggen).
8. Plaats het motorvoorfilter (het schuim naar beneden, de witte kant met de greeplus naar boven).
9. Stofreservoir in het apparaat monteren (zie ▷ afbeelding IV).

## Onderhoud van het apparaat

### Borstelrol reinigen

Door vervuiling kan de borstelrol mogelijk niet meer vrij draaien. De borstelrol regelmatig reinigen.

1. Zorg ervoor dat het apparaat is uitgeschakeld en dat het apparaat niet wordt opgeladen.
2. Vloerzuigmond van de zuigbuis aftrekken.
3. Maak de vergrendeling van de borstelrol aan de zijkant van de vloerzuigmond los, gebruik eventueel een muntstuk.
4. Schuif de borstelrol er voorzichtig uit.  
**Let op!** Gevaar voor letsel door de scherpe binnenrand.
5. Verwijder haren en vuil van de borstel, gebruik indien nodig voorzichtig een pincet of een schaar.
6. Plaats de borstel terug op de vloerzuigmond. Schuif hiervoor de borstelrol vanaf de zijkant naar binnen en vergrendel het terug met wat lichte druk en met behulp van een muntstuk.
7. Schakel het apparaat in.

## Problemen oplossen

### Problemen zelf oplossen

Om problemen zoveel mogelijk te voorkomen, is het belangrijk om het stofreservoir tijdig te ledigen en daarbij het motorbeschermingsfilter te controleren en te reinigen.

Probleem	Mogelijke oorzaak / Oplossing
Het apparaat kan niet ingeschakeld worden.	De accu is volledig leeg. Apparaat uitschakelen en de accu laden, ▷ hoofdstuk "Accu laden".
Het apparaat kan niet geladen worden (de LED's knipperen niet).	De netvoeding is niet correct ingeplugd. Controleer of de netvoeding en de adapter correct in hun bus zitten, ▷ hoofdstuk "Accu laden".
	De accu is verkeerd in het apparaat geplaatst. De netvoeding loskoppelen. Controleren of de accu correct in het apparaat zit. Sluit de netvoeding terug aan.
Het apparaat neemt nauwelijks vuil op.	Het stofreservoir moet worden geleegd of het motorbeschermingsfilter en het stofreservoir moeten worden gereinigd, ▷ hoofdstuk "Onderhoud van het apparaat".
De gebruiksduur wordt toenemend korter.	De borstelrol is vuil en moet gereinigd worden, ▷ hoofdstuk "Borstelrol reinigen".

De borstelrol draait traag of onregelmatig.	De borstelrol is vuil en moet gereinigd worden, ▷ hoofdstuk "Borstelrol reinigen".
De borstelrol en de LED's schakelen zich zelfstandig uit.	Dit is een veiligheidsfunctie die een defect aan de zuigmond voorkomt als de borstelrol vastloopt. Ofwel is de borstelrol is vuil en moet ze gereinigd worden, ▷ Hoofdstuk "Borstelrol reinigen" ofwel zit er iets klem in de borstelrol, bijv. bij het stofzuigen van een hoogpolig tapijt. Om het afschakeling te annuleren schakelt u de stofzuiger uit, verwijdert u de zuigmond van de zuigbuis of de handstofzuiger, en verwijdert u de eventuele voorwerpen die de borstelrol blokkeren. Na opnieuw inschakelen werken de borstelrol en LED's weer zoals gewoonlijk.

### Service-hotline

Als u het probleem niet kunt oplossen met behulp van de tabel, bel dan onze **Service-hotline** (zie de contactgegevens in bijlage bij deze gebruikshandleiding).

Artikelnummer	Beschrijving
3604-048	Motorbeschermingsfilter
3790-048	Borstelrol
3607-048	Accu 22,2 V

## Verwijdering en garantie

### Accu's uitbouwen

1. Draai de schroef aan de onderkant van het apparaat los.
2. Trek de accu's uit het accuvak.

### Het apparaat en de accu apart verwijderen



Apparaten en accu's, die met dit symbool zijn gemarkeerd, moeten gescheiden van het huisvuil worden verwijderd! De apparaten en de accu's bevatten waardevolle grondstoffen die gerecycleerd kunnen worden. Een correcte verwijdering beschermt het milieu en de gezondheid van de mensen om u heen. Breng het apparaat en de uitgebouwde accu afzonderlijk naar de betreffende inzamelpunten.



## Aspiradora de mango 2 en 1

### Estimado Cliente,

Antes de utilizar el aparato, lea atentamente estas instrucciones y conserve este manual para cualquier consulta posterior. El aparato solo debe ser utilizado por quienes se hayan familiarizado con estas instrucciones.

### Indicaciones de seguridad

#### Grupos de personas específicos

- Este aparato puede ser manejado por niños mayores de 8 años, así como por personas con capacidades físicas, sensoriales o mentales reducidas o con falta de experiencia o conocimientos bajo supervisión o si han sido debidamente instruidos sobre el uso seguro del aparato y los riesgos derivados del mismo.
- Los niños no deben jugar con el aparato ni colocarse o sentarse encima. La limpieza y el mantenimiento no deben ser realizados por niños sin supervisión.
- Los niños menores de 8 años deben mantenerse alejados del aparato y de la fuente de alimentación.
- El material de embalaje no puede ser usado como un juguete. Existe riesgo de asfixia.

#### Conexión segura del aparato

El aparato se carga con corriente eléctrica, por lo que existe riesgo de electrocución. Por ello:

- Revise posibles daños en el aparato y la fuente de alimentación antes de su uso. No utilice nunca un aparato defectuoso o con una fuente de alimentación defectuosa.
- Conecte la fuente de alimentación solo a tomas de corriente que se correspondan con los datos indicados en la placa de características de la fuente de alimentación.
- No intente nunca reparar por cuenta propia el aparato o la fuente de alimentación. Para evitar riesgos, las reparaciones del aparato y la fuente de alimentación deben ser realizadas exclusivamente por nuestro servicio de atención al cliente. Si el aparato está defectuoso, llévelo a reparar a un comercio especializado o contacte con el servicio de atención al cliente de SEVERIN (encontrará los datos de contacto en el anexo de este manual de instrucciones o en [www.severin.de](http://www.severin.de)).
- No sumerja el aparato ni la fuente de alimentación en agua ni ningún otro líquido ni lo trate con líquido alguno. Mantenga el aparato y la fuente de alimentación alejados de la lluvia y la humedad. No ponga en funcionamiento el aparato ni

la fuente de alimentación al aire libre o en espacios con una elevada humedad ambiental.

- No toque el aparato ni la fuente de alimentación con las manos mojadas. Para sacar la fuente de alimentación de la toma de corriente, tire siempre directamente de la fuente de alimentación.
- Asegúrese de que el cable de la fuente de alimentación no esté doblado, aprisionado ni pase nada por encima de él, tampoco debe entrar en contacto con fuentes de calor, humedad o bordes afilados. Asegúrese de que el cable de la fuente de alimentación no pueda causar tropiezos.
- Antes de limpiar o realizar el mantenimiento del aparato, así como antes de cambiar los accesorios, se debe apagar el aparato y asegurarse de que la fuente de alimentación no está conectada.

### **Seguridad al manipular baterías**

En caso de uso incorrecto de las baterías, existe peligro de lesiones y explosión.

- Nunca sustituya la batería por otras baterías o pilas. Utilice únicamente baterías del mismo tipo. No cortocircuite nunca las baterías, es decir, no toque ambos polos al mismo tiempo, sobre todo con objetos conductores de corriente. Guarde las baterías de tal forma que tampoco queden cortocircuitadas por otras baterías u objetos metálicos.
- Para cargar la batería, utilice exclusivamente la fuente de alimentación incluida en el volumen de suministro. No cargue la batería en ningún caso con otra fuente de alimentación. La fuente de alimentación incluida en el volumen de suministro debe utilizarse únicamente para cargar la batería.
- Al finalizar la vida útil, retire la batería de la forma descrita. A continuación lleve la batería sin dilación a un punto de recogida adecuado cercano para garantizar una gestión segura y ecológica de los residuos. Nunca arroje la batería a la basura doméstica.
- Antes de activar, utilizar o desmontar la batería, asegúrese de que la fuente de alimentación está desenchufada de la toma de corriente.
- No separe nunca la batería, no la exponga a altas temperaturas ni la arroje al fuego.
- En caso de manipulación incorrecta puede salir líquido de la batería. No continúe utilizando la batería si está dañada o desprende algún líquido.
  - Si se ha salido algún líquido, evite el contacto con él.
  - En caso de que se haya producido contacto con el líquido, enjuáguese de inmediato con abundante agua. Si aparece algún síntoma como consecuencia (no importa de qué tipo sea), acuda a un médico.

### **Cepillo cilíndrico giratorio**

El aparato cuenta con un cepillo cilíndrico accionado, que puede provocar lesiones. Por ello se debe tener en cuenta lo siguiente:

- Antes de la limpieza o el mantenimiento del aparato debe asegurarse de que está apagado y que no está cargando.
- Asegúrese de que ninguna parte del cuerpo pueda quedar en ningún momento debajo del cepillo cilíndrico.
- No aspire cerca de cables, conductos ni flecos largos. Por una parte existe el peligro de que el aislamiento del cable resulte dañado. Por otra parte, esos objetos pueden quedar atrapados en el cepillo cilíndrico y dañar el aparato.

### **Iluminación LED**

La boquilla del suelo lleva instalados unos LED que iluminan el área de trabajo delante de la boquilla de suelo.

- No mire los LED durante el funcionamiento.
- Los LED no se pueden sustituir.

### **Uso previsto**

El aparato debe utilizarse únicamente en el ámbito doméstico.

El aparato debe utilizarse exclusivamente para la limpieza sobre superficies duras y planas con suciedad normal, alfombras de pelo corto o tapices que resistan sin daños el esfuerzo del cepillo giratorio.

Cualquier otro uso se considera no adecuado y está prohibido.

### **Para prevenir lesiones, quemaduras o daños, el aparato no debe utilizarse para aspirar:**

- Personas, animales o plantas. Mantenga siempre el aparato alejado de todas las partes del cuerpo, el pelo y la ropa (por ejemplo, los cordones de los zapatos). No aspire cerca de la cabeza.
- Partículas al rojo vivo, incandescentes o ardiendo (como por ejemplo, cenizas, carbón, brasas, cigarrillos o cerillas).
- Materiales explosivos o fácilmente inflamables o tóner.
- Agua y otros líquidos, por ejemplo productos para la limpieza de moquetas en húmedo.
- Objetos afilados como esquirlas de vidrio, clavos o escombros.

## También está prohibido:

- Cambiar la estructura o reparar el aparato o la fuente de alimentación por cuenta propia.
- Introducir objetos en las aberturas del aparato, exceptuando los accesorios previstos para ello.
- El uso, la conservación o la carga al aire libre.

## En caso de que el aparato esté defectuoso

- Si el aparato está defectuoso, llévelo a reparar a un comercio especializado o al servicio de atención al cliente (encontrará los datos de contacto en el anexo de este manual de instrucciones o en [www.severin.de](http://www.severin.de)).

## Marca CE

El dispositivo cumple con las directivas de la UE que son vinculantes a la marca CE.

### Configuración del aparato / Montaje del aparato

#### Configuración del aparato y material incluido

1. Mango con interruptor de 3 niveles
2. Acumulador
3. Filtro de protección del motor
4. Depósito de polvo con filtro (desmontable)
5. Depósito de polvo
6. Tobera con cepillo cilíndrico
7. Accesorio 2 en1
8. Boquilla para juntas
9. Tubo de aspiración
10. Base de conexión (parte trasera del aparato)

#### Sin ilustración:

Fuente de alimentación

Soporte de la pared con material de montaje

#### Montaje del aparato

Retire todos los residuos de embalaje del aparato y monte las partes individuales como se muestra en la Figura 1:

1. Si es necesario, monte el depósito de polvo (vea también ▷Capítulo «*Limpieza del depósito de polvo*»)
2. Coloque el tubo de aspiración en el aparato.
3. Tobera de suelo / Accesorio 2 en1 / Coloque la boquilla de juntas en el tubo de aspiración.
4. Coloque el aparato en el soporte de pared.

## Montaje del soporte de pared

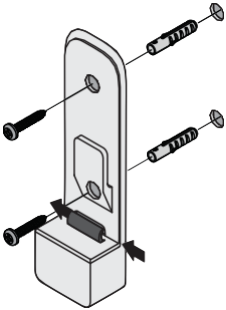

1. Coloque el soporte de pared en sentido vertical en la pared.
2. Marque los orificios con un lápiz.
3. Perfore los orificios (aprox. 8 mm Ø).
4. Introduzca los tacos que vienen incluidos.
5. Fije el soporte de pared con los tornillos que vienen incluidos.
6. Si es necesario, empuje el cable a través del cableado (vea flechas).

## Carga del acumulador

### Carga del acumulador

Lo ideal es cargar el acumulador antes de cada uso, en especial si hace tiempo que no se ha usado. Esto prolonga la vida útil del acumulador y se obtienen ciclos de limpieza más largos.

1. Enchufe el adaptador de la fuente de alimentación incluido, en la base de conexión del aparato.
2. Conecte la fuente de alimentación incluida, en la toma de corriente.
  - Las luces LED del mango comienzan a parpadear. Cuanto más parpaddeen las luces LED, más habrá avanzado el proceso de carga.
  - Tan pronto se haya cargado el acumulador, las luces LED se iluminarán durante 5 minutos y después se apagarán. El proceso de carga dura aprox. 5 horas, si el acumulador está vacío.
3. Desenchufe la fuente de alimentación de la toma de corriente.
4. Desenchufe el adaptador de la fuente de alimentación de la base de conexión del aparato.

**CONSEJO:** Con el acumulador cargado por completo, el tiempo de funcionamiento es de aprox. 18 minutos (en modo Power) o aprox. 40 minutos (en modo Eco).

## Uso del aparato

### Aspiración con tobera de suelo

**CONSEJO:** La tobera de suelo se puede utilizar también sin el tubo de aspiración, por ejemplo para aspirar muebles. Para ello hay que tener en cuenta, si la superficie resiste la acción del cepillo cilíndrico sin resultar dañada.

### Aspirar en modo Power

En modo Power, el aspirador manual tiene una mayor potencia y el cepillo cilíndrico gira.

1. Coloque la tobera de suelo en el tubo de aspiración.
2. Deslice el interruptor dos niveles hacia delante para poner el aparato en marcha. El modo Power está activado, las luces LED están encendidas.
3. aspire el suelo.
4. Deslice el interruptor por completo hacia atrás para apagar el aparato.
5. Vacíe el depósito de polvo y límpielo (vea el > Capítulo «Mantenimiento del aparato»).

## Aspirar en modo Eco

Con el modo Eco se aspira con menos potencia. El aspirador manual consume menos energía y el tiempo de funcionamiento de la batería se prolonga. El cepillo cilíndrico, en este caso, también gira.

1. Coloque la tobera de suelo en el tubo de aspiración.
2. Deslice el interruptor un nivel hacia delante para poner el aparato en marcha. El modo Eco está activado, las luces LED se iluminan.
3. Aspire el suelo.
4. Deslice el interruptor por completo hacia atrás para apagar el aparato.
5. Vacíe el depósito de polvo y límpielo (vea el ▷ *Capítulo «Mantenimiento del aparato»*).

## Aspirar con la boquilla de juntas o con el accesorio 2 en1

**CONSEJO:** El accesorio 2 en1 se puede utilizar también sin el tubo de aspiración, por ejemplo, para aspirar muebles. Con el accesorio 2 en1, el accesorio del cepillo se puede introducir moviendo el adaptador rojo, por ejemplo, para aspirar migas. La boquilla de juntas es también indicada para aspirar rincones de difícil acceso.

1. Coloque la boquilla de juntas o el accesorio 2 en1 en el aparato o en el tubo de aspiración.
2. Deslice el interruptor a un nivel (modo Eco) o a dos niveles (modo Power) hacia delante, para poner el aparato en marcha.
3. Aspire la superficie.
4. Deslice el interruptor por completo hacia atrás para apagar el aparato.
5. Vacíe el depósito de polvo y límpielo (vea el ▷ *Capítulo «Mantenimiento del aparato»*).

## Mantenimiento del aparato

### Vacíe el depósito de polvo

El depósito de polvo tiene una capacidad limitada para acumular suciedad.

Por lo tanto, es preferible vaciar el depósito de polvo después de cada proceso de limpieza y cuando la potencia de aspiración disminuya notablemente.

1. Asegúrese de que el aparato está desconectado y de que no está cargando.
2. Retire el tubo de aspiración (Vea ▷ Figura II).
3. Abra la tapa de la parte inferior del depósito de polvo, para ello deslice el adaptador hacia delante.
4. Vacíe el depósito de polvo.
5. Cierre la tapa.

### Limpieza del depósito de polvo

1. Asegúrese de que el aparato está desconectado y de que no está cargando.
2. Vacíe el depósito de polvo (vea arriba).
3. Retire el depósito de polvo. La tapa del depósito de polvo tiene que estar cerrada. Coja el contenedor de polvo por el extremo delantero, presione con firmeza con el pulgar donde está la pegatina roja y tire hacia abajo. (vea ▷ Figura III).
4. Desmonte las 4 partes del depósito de polvo. Para ello retire el filtro de protección del motor (vea ▷ Figura V). Saque la pieza del depósito de polvo. Afloje el filtro girando la parte inferior de la parte del depósito de polvo.
5. Retire la suciedad de todos los accesorios.

**Nota:** Se permite limpiar en húmedo todas las partes y el filtro. Asegúrese de que todas las piezas estén completamente secas antes de volver a utilizar el aparato. El tiempo de secado del filtro dura alrededor de 3 días. Durante este tiempo, utilice el filtro de repuesto adjunto, si es necesario.

6. Una vez completado el secado, introduzca el filtro en la parte del depósito de polvo y bloquéelo girando.
7. Introduzca el accesorio en el depósito de polvo (las aberturas del depósito de polvo y del accesorio deben estar una encima de la otra).
8. Coloque el filtro de protección del motor (la espuma hacia abajo, el lado blanco con la lengüeta del mango hacia arriba).
9. Montaje del depósito de polvo en el aparato (vea ▷ Figura IV).

## Mantenimiento del aparato

### Limpieza del cepillo cilíndrico

Si se ensucia el cepillo cilíndrico, es posible que ya no gire con libertad. Limpie el cepillo cilíndrico con regularidad.

1. Asegúrese de que el aparato está desconectado y de que no está cargando.
2. Extraiga la tobera de suelo del tubo de aspiración.
3. Afloje el dispositivo de bloqueo del cepillo cilíndrico en el lado de la tobera de suelo, si es necesario utilice una moneda como ayuda.
4. Empuje con cuidado el cepillo cilíndrico hacia un lado.  
**¡Atención!** Riesgo de lesiones debido al borde afilado en el interior.
5. Retire los pelos y la suciedad del cepillo, utilizando cuidadosamente pinzas o tijeras si es necesario.
6. Coloque de nuevo el cepillo en la tobera de suelo. Para ello, empuje el cepillo cilíndrico hacia un lado y vuelva a bloquearlo con un poco de presión con la ayuda de una moneda.
7. Ponga el aparato en marcha.

## Solución de problemas

### Solución propia de problemas

Para que no se produzca ningún problema, es importante cambiar el depósito de polvo a tiempo, así como revisar y limpiar en ese momento el filtro protector del motor.

Problema	Posible causa / Solución
El aparato no se enciende.	El acumulador está completamente vacío. Apague el aparato y cargue el acumulador, ▷ <i>Capítulo «Carga del acumulador»</i> .
El aparato no se carga (las luces LED no parpadean).	La fuente de alimentación no está bien colocada. Compruebe que el enchufe y el adaptador de alimentación están bien introducidos en las tomas, ▷ <i>Capítulo «Carga del acumulador»</i> .
	El acumulador no está colocado correctamente en el aparato. Separe la fuente de alimentación. Compruebe que el acumulador está correctamente colocado en el aparato. Vuelva a conectar la fuente de alimentación.
El aparato apenas aspira.	Hay que vaciar el depósito de polvo, limpiar el filtro de protección del motor y el depósito de polvo, ▷ <i>Capítulo «Mantenimiento del aparato»</i> .
El tiempo de funcionamiento se acorta cada vez más.	El cepillo cilíndrico está sucio y se tiene que limpiar, ▷ <i>Capítulo «Limpieza del cepillo cilíndrico»</i> .
El cepillo cilíndrico gira lentamente o de forma irregular.	El cepillo cilíndrico está sucio y se tiene que limpiar, ▷ <i>Capítulo «Limpieza del cepillo cilíndrico»</i> .
El cepillo cilíndrico y las luces LED se apagan automáticamente.	Se trata de una función de seguridad que evita un defecto en la boquilla cuando se atasca el cepillo cilíndrico. O bien el cepillo cilíndrico está sucio y se tiene que limpiar, ▷ <i>Capítulo «Limpieza del cepillo cilíndrico»</i> o se ha atascado algo en el cepillo cilíndrico, por ejemplo, al aspirar una alfombra de pelo alto. Para anular la desconexión, apague el aspirador, retire la boquilla del tubo de aspiración o el aspirador de mano y retire los objetos que bloquean el cepillo cilíndrico. Tras volver a encenderlo, el cepillo cilíndrico y las luces LED funcionarán como de costumbre.

### Línea de atención telefónica

Si no puede solucionar el problema consultando en la tabla, llame a nuestra **Línea de atención telefónica** (Vea los datos de contacto en el anexo del presente manual de instrucciones).

Número de artículo	Descripción
3604-048	Filtro de protección del motor
3790-048	Cepillo cilíndrico
3607-048	Acumulador 22,2 V

## Eliminación y garantía

### Desmontaje del acumulador

1. Suelte el tornillo de la parte inferior del aparato.
2. Saque el acumulador del compartimento.

### Eliminación del aparato y del acumulador por separado



Los aparatos y los acumuladores eléctricos identificados con este símbolo deben eliminarse por separado de la basura doméstica. Los aparatos de los acumuladores eléctricos contienen materia prima valiosa que puede reutilizarse. La eliminación correcta de residuos protege el medioambiente y la salud del prójimo. Entregue el aparato y el acumulador desmontados por separado a los puntos de recogida correspondiente para que se eliminen.



## Aspirapolvere a mano 2 in 1

### Gentile Cliente,

Prima di utilizzare l'apparecchio, vi raccomandiamo di leggere attentamente le seguenti istruzioni e di conservarle per farvi riferimento anche in futuro. L'apparecchio deve essere utilizzato solo da chi ha acquisito familiarità con le istruzioni seguenti.

### Avvertenze di sicurezza

#### Determinati gruppi di persone

- I bambini a partire da 8 anni di età e le persone con abilità fisiche, sensoriali o cognitive ridotte oppure con scarsa esperienza e/o conoscenza possono operare questo apparecchio solo sotto sorveglianza, oppure se è stato loro indicato come usare l'apparecchio in modo sicuro e sono a conoscenza dei rischi connessi all'uso.
- I bambini non devono giocare con l'apparecchio, salirci o sedercisi sopra. Senza sorveglianza i bambini non possono eseguire la pulizia e la manutenzione.
- I bambini di età inferiore a 8 anni devono essere tenuti lontani dall'apparecchio e dall'alimentatore.
- Il materiale d'imballaggio non deve essere utilizzato come oggetto di gioco. Sussiste il rischio d'asfissia.

#### Collegamento sicuro dell'apparecchio

Poiché l'apparecchio funziona a elettricità, di norma sussiste il rischio di scossa elettrica.

Pertanto:

- Prima dell'uso verificare che apparecchio e alimentatore non presentino danneggiamenti. Non operare mai un apparecchio difettoso o con alimentatore difettoso.
- Collegare l'alimentatore alle prese di corrente solo se i dati della targhetta identificativa corrispondono a quelli dell'alimentatore.
- Non cercare mai di riparare da sé l'apparecchio oppure l'alimentatore. Per evitare l'esposizione a rischi, le riparazioni all'apparecchio e all'alimentatore possono essere eseguite solo dalla nostra Assistenza Clienti. Per la riparazione consegnare l'apparecchio difettoso a un rivenditore qualificato oppure contattare l'Assistenza Clienti di SEVERIN (i dati di contatto sono indicati in appendice alle presenti istruzioni per l'uso o sul sito Web [www.severin.de](http://www.severin.de)

- Non immergere l'apparecchio o l'alimentatore in acqua o in altri liquidi, né trattarli con liquidi. Tenere l'apparecchio e l'alimentatore lontani da pioggia e umidità. Non operare l'apparecchio e l'alimentatore all'aperto o in locali ad alto tasso di umidità dell'aria.
- a Non toccare l'apparecchio e l'alimentatore con le mani bagnate. Nello scollegare l'alimentatore dalla presa di corrente, afferrare sempre direttamente l'alimentatore.
- a Assicurarsi che il cavo dell'alimentatore non venga piegato, schiacciato o premuto passandoci sopra e che il cavo non vada a contatto con fonti di calore, umidità o spigoli vivi. Assicurarsi che il cavo dell'alimentatore non sia causa di inciampo.
- a Prima di eseguire la pulizia o la manutenzione dell'apparecchio, nonché prima di cambiare un accessorio, spegnere l'apparecchio e assicurarsi che l'alimentatore non sia collegato.

### **Sicurezza durante l'uso delle batterie ricaricabili**

L'uso errato delle batterie ricaricabili comporta il pericolo di lesioni e di esplosione.

- Non sostituire mai le batterie ricaricabili con altre batterie (ricaricabili o non ricaricabili). Utilizzare esclusivamente batterie ricaricabili dello stesso tipo. Non cortocircuitare mai le batterie ricaricabili, vale a dire non toccare contemporaneamente i due poli, in particolare non toccarli con oggetti conduttori di corrente elettrica. Conservare le batterie ricaricabili in modo che, anche durante lo stoccaggio, non possa verificarsi cortocircuito da altre batterie ricaricabili od oggetti metallici.
- Per caricare la batteria ricaricabile utilizzare esclusivamente l'alimentatore fornito in dotazione. In nessun caso caricare la batteria ricaricabile con un altro alimentatore. Utilizzare l'alimentatore fornito in dotazione esclusivamente per caricare la batteria ricaricabile.
- Al termine della vita utile, rimuovere la batteria ricaricabile seguendo la procedura descritta. Dopo di che, la batteria ricaricabile deve essere immediatamente conferita a un relativo centro di raccolta nelle vicinanze per lo smaltimento sicuro e sostenibile. Non smaltire mai le batterie ricaricabili come rifiuto domestico!
- Prima di smontare la batteria ricaricabile assicurarsi che l'alimentatore sia scollegato dalla presa.
- Non disassemblare mai le batterie ricaricabili, non esporle ad alte temperature né gettarle nel fuoco.

- L'uso improprio potrebbe causare la fuoriuscita di liquido dalle batterie ricaricabili. Non utilizzare più le batterie ricaricabili in caso di danni o di fuoriuscita del liquido.
- Se è fuoriuscito del liquido, evitare il contatto con il liquido.
- In caso di contatto con il liquido, lavare immediatamente con abbondante acqua. In presenza di conseguenze (di qualsiasi tipo) consultare un medico.

## **Rullo a spazzola rotante**

L'apparecchio è dotato di un rullo a spazzola motorizzato. Questo può causare lesioni. Rispettare pertanto quanto segue:

- Prima di procedere alla pulizia o alla manutenzione dell'apparecchio assicurarsi che l'apparecchio sia spento e non sia in carica.
- Fare attenzione a non tenere mai alcuna parte del corpo sotto al rullo a spazzola.
- Non aspirare mai vicino a cavi, condutture e frange lunghe. Sussiste il rischio sia di danneggiare l'isolamento del cavo, sia che tali oggetti s'impiglino nel rullo a spazzola danneggiando l'apparecchio.

## **Luce a LED**

Sulla bocchetta per pavimento sono installati LED che illuminano l'area di lavoro davanti alla bocchetta.

- Non guardare direttamente i LED durante il funzionamento.
- Non è possibile sostituire i LED.

## **Uso conforme**

L'apparecchio può essere usato solo in ambiente domestico.

L'apparecchio deve essere usato esclusivamente per la pulizia di superfici piane normalmente sporche, tappeti a pelo corto o imbottiti in grado di sopportare senza danni le sollecitazioni della spazzola rotante.

Ogni altro utilizzo è considerato non conforme ed è vietato.

## **Al fine di prevenire lesioni, incendi e danni l'apparecchio non deve essere usato per aspirare:**

- Uomini, animali o piante. Tenete lontano il dispositivo da parti del corpo, capelli e capi d'abbigliamento (ad es. lacci di scarpe). Non aspirate nelle vicinanze della vostra testa.
- Particelle incandescenti, infuocate o ardenti (come ad esempio cenere, carbone, carbone di legna, sigarette, fiammiferi).
- Sostanze esplosive o facilmente infiammabili o toner.
- Acqua e altri liquidi, ad esempio detersivi per tappeti.
- Oggetti appuntiti come frantumi di vetro, chiodi o rifiuti edili.

## **È inoltre vietato:**

- Trasformare o riparare autonomamente l'apparecchio o l'alimentatore.
- Introdurre oggetti nelle aperture dell'apparecchio, salvo l'accessorio specificamente previsto.
- Usare, conservare o caricare l'apparecchio all'aperto.

## **Se l'apparecchio è difettoso**

- Per la riparazione consegnare l'apparecchio difettoso a un rivenditore qualificato o all'Assistenza Clienti (i dati di contatto sono indicati in appendice alle presenti istruzioni per l'uso o sul sito Web [www.severin.de](http://www.severin.de)).

## **Marcatura CE**

Il dispositivo è in linea con le direttive UE obbligatorie per la marcatura CE.

### Struttura / montaggio del dispositivo

#### **Struttura del dispositivo e volume di consegna**

1. Impugnatura con interruttore a 3 livelli
2. Batteria
3. Prefiltro motore
4. Parte scomponibile del serbatoio raccogli polvere con filtro (smontabile)
5. Serbatoio raccogli polvere
6. Ugello per superfici con rullo a spazzola
7. Strumento 2 in 1
8. Ugello per fughe
9. Tubo di aspirazione
10. Presa di collegamento (retro del dispositivo)

#### **Senza illustrazione:**

Alimentatore

Supporto a parete con materiale di fissaggio

#### **Montaggio del dispositivo**

Rimuovete tutto ciò che resta dell'imballaggio e montate i singoli componenti come mostrato nell'illustrazione I:

1. All'occorrenza, montate il serbatoio raccogli polvere (consultate anche il ▷ capitolo "Pulizia del serbatoio raccogli polvere")
2. Montate il tubo di aspirazione sul dispositivo.
3. Inserite l'ugello per superfici/ lo strumento 2 in 1/ l'ugello per fughe nel tubo di aspirazione.
4. Riponete il dispositivo sul supporto a parete.

## Montaggio del supporto a parete

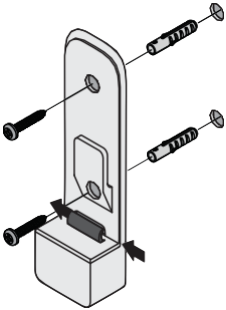

1. Allineate il supporto a parete in maniera perpendicolare rispetto alla parete.
2. Segnate la posizione dei fori con una matita.
3. Praticate i fori (ca. 8 mm di diametro).
4. Inserite nei fori i tasselli forniti in dotazione.
5. Fissate il supporto a parete con le viti fornite in dotazione.
6. Eventualmente fate passare i cavi lungo l'apposita guida (come indicato dalle frecce).

## Caricamento della batteria

### Caricamento della batteria

È buona norma caricare la batteria prima di ogni utilizzo, specialmente dopo un lungo periodo di inattività. Ciò aumenta la durata della batteria e garantisce cicli di pulizia quanto più lunghi possibile.

1. Inserite l'adattatore per l'alimentatore fornito nella presa di collegamento del dispositivo.
2. Collegate l'alimentatore fornito alla presa di corrente.
  - I LED sull'impugnatura iniziano a lampeggiare. Quanti più i LED lampeggiano, tanto più sarà andata avanti la procedura di carica.
  - Appena la batteria sarà completamente carica, tutti i LED si illumineranno per 5 minuti, per poi spegnersi. La procedura di carica, se la batteria è scarica, durerà circa 5 ore.
3. Scollegate l'alimentatore dalla presa di corrente.
4. Scollegate l'adattatore per l'alimentatore dalla presa di collegamento del dispositivo.

**CONSIGLIO:** quando la batteria è completamente carica, il dispositivo può essere utilizzato per circa 18 minuti (in modalità Power) o circa 40 minuti (in modalità Eco).

## Uso del dispositivo

### Aspirazione con ugello per superfici

**CONSIGLIO:** Potete utilizzare l'ugello per superfici anche senza tubo di aspirazione, ad es. per aspirare i mobili. In tal caso, fate attenzione a che la base non resti danneggiata dalla sollecitazione esercitata dal rullo a spazzola.

### Aspirazione in modalità Power

In modalità Power l'aspirapolvere a mano ha una potenza maggiore e il rullo a spazzola ruota.

1. Fissare l'ugello per superfici al tubo di aspirazione.
2. Spingete l'interruttore in avanti per due livelli, per accendere il dispositivo. La modalità Power è attiva e i LED si illuminano.
3. Aspirate la superficie.
4. Spingete tutto indietro l'interruttore per spegnere il dispositivo.
5. Svotate e ripulite il serbatoio raccogli polvere (consultate il > capitolo "Manutenzione del dispositivo").

### Aspirazione in modalità Eco

In modalità Eco, la potenza di aspirazione è ridotta. L'aspirapolvere a mano consuma meno energia e la carica della batteria dura più a lungo. Anche in questo caso, il rullo a spazzola ruota.

1. Fissare l'ugello per superfici al tubo di aspirazione.
2. Spingete l'interruttore in avanti per un livello, per accendere il dispositivo. La modalità Eco è attiva e i LED si illuminano.
3. Aspirate la superficie.
4. Spingete tutto indietro l'interruttore per spegnere il dispositivo.
5. Svotate e ripulite il serbatoio raccogli polvere (consultate il > capitolo "Manutenzione del dispositivo").

## Aspirazione con l'ugello per fughe o lo strumento 2 in 1

**CONSIGLIO:** Potete utilizzare lo strumento 2 in 1 anche senza tubo di aspirazione, ad es. per aspirare i mobili. Nel caso dello strumento 2 in 1, potete inserire l'accessorio a spazzola spostando la valvola a saracinesca rossa, ad esempio per aspirare delle briciole. L'ugello per fughe è adatto anche ad aspirare negli angoli più difficili da raggiungere.

1. Fissate l'ugello per fughe o lo strumento 2 in 1 al dispositivo o al tubo di aspirazione.
2. Spingete l'interruttore in avanti per un livello (modalità Eco) o per due (modalità Power), per accendere il dispositivo.
3. Aspirate la superficie.
4. Spingete tutto indietro l'interruttore per spegnere il dispositivo.
5. Svotate e ripulite il serbatoio raccogli polvere (consultate il ▷ capitolo "Manutenzione del dispositivo").

## Manutenzione del dispositivo

### Svuotamento del serbatoio raccogli polvere

Il serbatoio raccogli polvere può accogliere una quantità di sporco limitata.

Pertanto, è bene svuotarlo dopo ogni procedura di pulizia e anche quando vi accorgete che le prestazioni di aspirazione sono notevolmente ridotte.

1. Assicuratevi che il dispositivo sia spento e non sia in carica.
2. Staccate il tubo di aspirazione (guardando ▷ l'illustrazione II).
3. Aprite lo sportello sulla parte inferiore del serbatoio raccogli polvere spostando la valvola a saracinesca in avanti.
4. Svuotamento del serbatoio raccogli polvere.
5. Chiudete lo sportello.

### Pulizia del serbatoio raccogli polvere

1. Assicuratevi che il dispositivo sia spento e non sia in carica.
2. Svuotamento del serbatoio raccogli polvere (come sopra).
3. Estraete il serbatoio raccogli polvere. Lo sportello del serbatoio raccogli polvere deve essere chiuso. Afferrate il serbatoio raccogli polvere dall'estremità anteriore, premete saldamente con il pollice in corrispondenza dell'adesivo rosso e tiratelo verso il basso (vedete ▷ l'illustrazione III).
4. Smontare tutte e 4 le parti del serbatoio raccogli polvere. Quindi, estraete il prefiltro motore (vedete ▷ l'illustrazione V). Sollevate la parte scomponibile del serbatoio raccogli polvere. Fate ruotare il filtro sulla parte inferiore della parte scomponibile del serbatoio raccogli polvere per allentarlo.
5. Rimuovete lo sporco da tutte le parti.

**Nota:** è necessario pulire con un panno umido tutte le parti e il filtro. Nel farlo, fate assolutamente attenzione ad asciugare completamente tutte le parti prima dell'utilizzo successivo del dispositivo. Il tempo di asciugatura del filtro è all'incirca di 3 giorni. Durante questo periodo, utilizzate eventualmente il filtro di ricambio in dotazione.

6. Quando sarà completamente asciutto, inserite il filtro nella parte scomponibile del serbatoio raccogli polvere e fatelo girare per serrarlo.
7. Inserite la parte scomponibile sul serbatoio raccogli polvere (le aperture sul serbatoio raccogli polvere e sulla parte scomponibile devono essere allineate).
8. Inserite il prefiltro motore (materiale espanso verso il basso, lato bianco con impugnatura verso l'alto).
9. Montate il serbatoio raccogli polvere sul dispositivo (vedete ▷ l'illustrazione IV).

**Manutenzione del dispositivo****Pulizia del rullo a spazzola**

È possibile che, a causa dello sporco, il rullo a spazzola non giri più liberamente. Pulite regolarmente il rullo a spazzola.

1. Assicuratevi che il dispositivo sia spento e non sia in carica.
  2. Staccate l'ugello per superfici dal tubo di aspirazione.
  3. Allentate il blocco del rullo a spazzola sul lato dell'ugello per superfici aiutandovi con una moneta.
  4. Con cautela, spingete da un lato il rullo a spazzola.
- Attenzione!** Rischio di lesioni causate dai bordi interni taglienti.
5. Liberare la spazzola da capelli e sporco, eventualmente utilizzando con cautela una pinzetta o delle forbici.
  6. Montate nuovamente la spazzola sull'ugello per superfici. Spostate di lato il rullo a spazzola e fatelo nuovamente fermare esercitando della pressione aiutandovi con una moneta.
  7. Accendete il dispositivo.

**Risoluzione dei problemi****Risoluzione dei problemi in autonomia**

Per far sì che non abbiate nessun problema, è importante svuotare in tempo utile il serbatoio raccogli polvere e, in tale occasione, anche controllare e pulire il filtro di protezione del motore.

<b>Problema</b>	<b>Possibile causa / soluzione</b>
Il dispositivo non si accende.	La batteria è completamente scarica. Spegnete il dispositivo e caricate la batteria, ▷ <i>capitolo "Caricamento della batteria"</i> .
Il dispositivo non si carica (i LED non lampeggiano).	L'alimentatore non è inserito correttamente. Verificate che la spina e l'adattatore per l'alimentatore siano inseriti correttamente nelle rispettive prese, ▷ <i>capitolo "Caricamento della batteria"</i> .
	La batteria non è inserita correttamente all'interno del dispositivo. Staccate l'alimentatore. Verificate che la batteria sia inserita correttamente nel dispositivo. Ricollegate l'alimentatore.
Il dispositivo ha difficoltà a raccogliere lo sporco.	Dovete svuotare il serbatoio raccogli polvere oppure pulire il filtro di protezione del motore e il serbatoio stesso, ▷ <i>capitolo "Manutenzione del dispositivo"</i> .
Il dispositivo riesce a stare in funzione sempre meno tempo.	Il rullo a spazzola è sporco e occorre pulirlo, ▷ <i>capitolo "Pulizia del rullo a spazzola"</i> .
Il rullo a spazzola gira lentamente o in modo irregolare.	Il rullo a spazzola è sporco e occorre pulirlo, ▷ <i>capitolo "Pulizia del rullo a spazzola"</i> .
Il rullo a spazzola e i LED si spengono da soli.	In questo caso, si tratta di un meccanismo di sicurezza, che impedisce il danneggiamento dell'ugello in caso di blocco del rullo a spazzola. O il rullo a spazzola è sporco e occorre pulirlo, ▷ <i>Capitolo "Pulizia del rullo a spazzola"</i> oppure qualcosa si è incastrato nel rullo a spazzola, ad es. dopo aver aspirato un tappeto dal tessuto felpato. Per annullare questo arresto di sicurezza, spegnete l'aspirapolvere, staccate l'ugello dal tubo di aspirazione o dall'aspirapolvere a mano e rimuovete eventuali oggetti che possono bloccare il rullo a spazzola. Alla riaccensione, il rullo a spazzola e i LED funzioneranno di nuovo come di consueto.

**Servizio di assistenza**

Se non riuscite a risolvere il problema consultando la tabella, contattate il nostro **servizio di assistenza** (i contatti sono allegati a queste istruzioni per l'uso).

Numero articolo	Descrizione
3604-048	Filtro di protezione del motore
3790-048	Rullo a spazzola
3607-048	Batteria da 22,2 V

### Smaltimento e garanzia

#### Rimozione della batteria

1. Allentate la vite sulla parte inferiore del dispositivo.
2. Estraete la batteria dal rispettivo vano.

#### Smaltimento separato per dispositivo e batteria



I dispositivi e le batterie recanti questo simbolo non devono essere smaltiti insieme ai rifiuti domestici! Dispositivi e batterie contengono delle preziose materie prime che è possibile riutilizzare. Un corretto smaltimento protegge l'ambiente e la salute del prossimo. Conferite separatamente il dispositivo e la batteria smontata, affinché siano smaltiti nei punti di raccolta appropriati.



## 2-i-1-håndstøvsuger

### Kære kunde,

Inden apparatet tages i brug bør denne brugsanvisning læses omhyggeligt, og derefter gemmes til senere reference. Apparatet må kun benyttes af dem der er bekendt med den følgende brugsanvisning.

### Sikkerhedshenvisninger

#### Bestemte persongrupper

- Dette apparat kan anvendes af børn fra 8 år og ældre og af personer med nedsatte fysiske, sensoriske eller mentale evner eller mangel på erfaring og/ eller viden, hvis de er under opsyn eller er blevet instrueret i sikker brug af apparatet og har forstået de farer, der kan opstå i den forbindelse.
- Børn må ikke lege med apparatet eller stille eller sætte sig på apparatet. Rengøring og brugervedligeholdelse må ikke foretages af børn uden opsyn.
- Børn under 8 år skal holdes væk fra apparatet samt strømforsyningen.
- Emballagematerialet er ikke legetøj. Der er fare for kvælning.

#### Sikker tilslutning af apparatet

Da apparatet drives med elektrisk strøm, er der fare for elektrisk stød. Derfor gælder følgende:

- Kontrollér apparatet og strømforsyningen for eventuelle skader før brugen. Anvend aldrig et defekt apparat eller et apparat med defekt strømforsyning.
- Slut kun strømforsyningen til stikkontakter, som opfylder oplysningerne på strømforsyningens typeskilt.
- Forsøg aldrig selv at reparere apparatet eller strømforsyningen. For at undgå farlige situationer skal reparationer på apparatet og strømforsyningen altid udføres af vores kundeservice. Indlevér et defekt apparat til reparation hos en forhandler, eller kontakt SEVERINs kundeservice (kontaktoplysninger findes i bilaget til denne brugsanvisning eller på [www.severin.de](http://www.severin.de)).
- Sænk ikke apparatet eller strømforsyningen ned i vand eller andre væsker, og behandl dem ikke med væsker. Hold apparatet og strømforsyningen på sikker afstand af regn og fugt. Anvend ikke apparatet og strømforsyningen udendørs eller i rum med høj luftfugtighed.
- Berør ikke apparatet og strømforsyningen med våde hænder. Træk altid direkte i strømforsyningen, når du trækker den ud af stikkontakten.

- Pas på, at strømforsyningens kabel ikke knækkes, kommer i klemme eller køres over eller kommer i kontakt med varmekilder, fugt eller skarpe kanter. Sørg for, at strømforsyningens kabel ikke trækkes, så man kan snuble over det.
- Før rengøring eller vedligeholdelse af apparatet samt før udskiftning af tilbehør skal apparatet slukkes, og det skal kontrolleres, at strømforsyningen ikke er tilsluttet.

### **Sikkerhed ved omgang med akkuer**

Ved forkert omgang med akkuer er der fare for personskader og eksplosion.

- Udskift aldrig akkuen med andre akkuer eller batterier. Anvend kun samme type akkuer. Kortslut aldrig akkuer, dvs. berør ikke begge poler på samme tid, især ikke med elektrisk ledende genstande. Opbevar akkuer, så de heller ikke kan kortsluttes af andre akkuer eller metalgenstand under opbevaringen.
- Anvend kun den medfølgende strømforsyning til opladning af akkuen. Oplad under ingen omstændigheder akkuen med en anden strømforsyning. Anvend på samme måde kun den medfølgende strømforsyning til opladning af akkuen.
- Tag akkuen ud som beskrevet, når den er udtjent. Aflevér derefter omgående akkuen på nærmeste kommunale genbrugsstation, så den bortskaffes sikkert og miljømæssigt korrekt. Bortskaf aldrig akkuen sammen med alminde ligt husholdningsaffald!
- Før udtagning af akkuen skal du kontrollere, at strømforsyningen er trukket ud af stikkontakten.
- Adskil aldrig akkuen, udsæt den aldrig for høje temperaturer, og brænd den aldrig.
- Ved ukorrekt omgang med akkuen kan der lække væske fra den. Anvend ikke akkuen længere, hvis den er beskadiget eller lækker væske.
  - Hvis akkuen lækker væske, skal du undgå kontakt med væsken.
  - Hvis du kommer i kontakt med væsken, skal du omgående skylle denne af med rigelige mængder vand. Hvis du oplever følgevirkninger (uanset hvilken type), skal du søge læge.

### **Roterende børstevalse**

Apparatet er udstyret med en drevet børstevalse. Valsen kan forårsage personskader. Vær derfor opmærksom på følgende:

- Før rengøring eller vedligeholdelse af apparatet skal du kontrollere, at apparatet er slukket og ikke oplader.
- Vær opmærksom på, at der på intet tidspunkt må komme legemsdele ind under børstevalsen.
- Sug ikke i nærheden af kabler, ledninger og lange frynser. For det første er der fare for, at kabelisoleringen bliver beskadiget. For det andet kan disse genstande sætte sig fast i børstevalsen og derved beskadige apparatet.

## **LED-belysning**

På gulvmundstykket er der monteret LED'er, der oplyser arbejdsområdet foran gulvmundstykket.

- Se ikke ind i LED'erne, når de er tændt.
- Det er ikke muligt at udskifte LED'erne.

## **Tilsløst brug**

Apparatet må kun anvendes til brug i private husholdninger.

Apparatet må kun anvendes til rengøring på jævne, normalt tilsmudsede overflader, kortluvede tæpper eller polstringer, der kan modstå belastningen fra den roterende børste uden at blive beskadiget.

Enhver anvendelse derudover er i strid med den tilsigtede brug og er forbudt.

## **For at forebygge personskader, brand og skader må apparatet ikke anvendes på:**

- Mennesker, dyr eller planter. Apparatet skal altid holdes væk fra alle former for kropsdele, hår og beklædningsgenstande (f.eks. snøreband). Brug ikke støvsugeren i nærheden af hovedet.
- Glødende, brændende eller ulmende partikler, som f.eks. aske, kul, trækul, cigaretter, tændstikker.
- Eksplosive eller let antændelige stoffer eller toner.
- Vand og andre væsker, f.eks. fugtige tæpperensmidler.
- Spidse genstande som f.eks. glassplinter, søm eller murbrokker.

## **Endvidere er følgende forbudt:**

- Ombygning på eget initiativ eller reparation af apparatet eller dens strømforsyning.
- At stikke genstande ind i åbninger på apparatet. Dette gælder ikke det dertil beregnede tilbehør.
- Brug, opbevaring eller opladning udendørs.

## **Hvis apparatet er defekt**

- Et defekt apparat skal indleveres til reparation hos en forhandler eller hos kundeservice (kontaktoplysninger findes i bilaget til denne brugsanvisning eller på [www.severin.de](http://www.severin.de)).

## **CE-mærkning**

Apparatet lever op til de EU-direktiver, der er bindende for CE-mærkningen.

## Samling af apparat / Montering af apparat

### Samling af apparat og leveringsomfang

1. Håndtag med 3-trins-kontakt
2. Batteri
3. Motorforfilter
4. Støvbeholder-indsats med filtersi (kan afmonteres)
5. Støvbeholder
6. Gulvmundstykke med børstevalse
7. 2-i-1-redskab
8. Fugemundstykke
9. Støvsugerrør
10. Tilslutningsbøsning (på apparatets bagside)

### Ikke afbilledet:

Strømforsyning

Væggholder med fastgørelsesmateriale

### Montering af apparat

Fjern alle emballagerester fra apparatet, og monter de enkelte dele som vist på billede 1:

1. Monter støvbeholderen om nødvendigt (se også ▷ Afsnit „Rengøring af støvbeholder“)
2. Sæt støvsugerrøret på apparatet.
3. Sæt gulvmundstykket / 2-i-1-redskabet / fugemundstykket på støvsugerrøret.
4. Sæt apparatet i væggholderen.

### Montering af væggholder

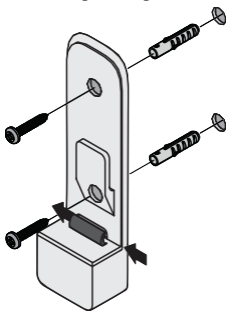

1. Hold væggholderen vinkelret ind mod væggen.
2. Tegn huller med en blyant.
3. Bor huller (ca. 8 mm Ø).
4. Stik de medfølgende dyvler ind i hullerne.
5. Fastgør væggholderen med de medfølgende skruer.
6. Skyd evt. ledningen gennem ledningsføringen (se pile).

## Opladning af batteri

### Opladning af batteri

Oplad helst batteriet, hver gang apparatet skal bruges, og især hvis det ikke har været i brug i længere tid. Dette forlænger batteriets levetid og giver de længste rengøringscyklusser.

1. Sæt adapteren til den medfølgende strømforsyning i apparatets tilslutningsbøsning.
2. Sæt den medfølgende strømforsyning i en stikkontakt.
  - LED'erne på håndtaget begynder at blinke. Jo mere LED'erne blinker, desto længere er opladningen nået.
  - Så snart batteriet er fuldt opladet, lyser alle LED'er i en periode på 5 minutter, hvorefter de slukker. Opladningen tager ca. 5 timer, hvis batteriet er tomt.
3. Tag strømforsyningen ud af stikkontakten.
4. Tag adapteren til strømforsyningen ud af apparatets tilslutningsbøsning.

**TIP: Med et fuldt opladet batteri er driftstiden ca. 18 minutter (i Power-funktion) eller ca. 40 minutter (i Eco-funktion).**

## Betjening af apparat

### Støvsugning med gulvmundstykke

**TIP:** Gulvmundstykket kan også benyttes uden støvsugerrør, f.eks. ved støvsugning af møbler. Sørg i den forbindelse for, at den pågældende overflade ikke tager skade af børstevalsen.

#### Støvsugning i Power-funktion

I Power-funktion har håndstøvsugeren en højere ydelse, og børstevalsen roterer.

1. Anbring gulvmundstykket på støvsugerrøret.
2. Skyd kontakten to trin fremad for at tænde for apparatet. Power-funktionen er aktiveret, LED'erne lyser.
3. Støvsug gulvet.
4. Skyd kontakten helt bagud for at slukke for apparatet.
5. Tøm og rengør støvbeholderen (se ▷ *Afsnit „Vedligeholdelse af apparat“*).

#### Støvsugning i Eco-funktion

I Eco-funktion støvsuges der med reduceret ydelse. Håndstøvsugeren bruger mindre energi, og batteriets driftstid forlænges. Også her roterer børstevalsen.

1. Anbring gulvmundstykket på støvsugerrøret.
2. Skyd kontakten et trin fremad for at tænde for apparatet. Eco-funktionen er aktiveret, LED'erne lyser.
3. Støvsug gulvet.
4. Skyd kontakten helt bagud for at slukke for apparatet.
5. Tøm og rengør støvbeholderen (se ▷ *Afsnit „Vedligeholdelse af apparat“*).

### Støvsugning med fugemundstykke eller 2-i-1-redskab

**TIP:** 2-i-1-redskabet kan også benyttes uden støvsugerrør, f.eks. ved støvsugning af møbler. I forbindelse med 2-i-1-redskabet kan børsteopsatsen trækkes ind ved at forskyde den røde skyder – for f.eks. at suge krummer op. Fugemundstykket er også egnet til støvsugning i svært tilgængelige hjørner.

1. Anbring fugemundstykket eller 2-i-1-redskabet på apparatet eller på støvsugerrøret.
2. Skyd kontakten et trin (Eco-funktion) eller to trin (Power-funktion) fremad for at tænde for apparatet.
3. Støvsug overfladen.
4. Skyd kontakten helt bagud for at slukke for apparatet.
5. Tøm og rengør støvbeholderen (se ▷ *Afsnit „Vedligeholdelse af apparat“*).

## Vedligeholdelse af apparat

#### Tøm støvbeholderen

Støvbeholderen kan kun optage en begrænset mængde snavs.

Tøm derfor helst støvbeholderen efter hvert rengøringsforløb, og hvis sugedydelsen bliver mærkbart dårligere.

1. Sørg for, at apparatet er slukket, og at apparatet ikke lader op.
2. Tag støvsugerrøret af (se ▷ billede II).
3. Åbn klappen på undersiden af støvbeholderen ved at skyde skyderen fremad.
4. Tøm støvbeholderen.
5. Luk klappen.

#### Rengøring af støvbeholder

1. Sørg for, at apparatet er slukket og ikke lader op.
2. Tøm støvbeholderen (se ovenfor).
3. Tag støvbeholderen ud. Støvbeholderens klap skal være lukket. Tag fat i støvbeholderens forreste ende, tryk hårdt med tommelfingeren på stedet med den røde mærkat, og træk nedad (se ▷ billede III).
4. Afmonter alle 4 dele til støvbeholderen. Tag motorforfilteret ud for at gøre dette (se ▷ billede V). Løft støvbeholderindsatsen ud. Frigør filtersien ved at dreje på støvbeholderindsatsens nederste del.
5. Frigør alle dele for snavs.

**Bemærk:** Alle dele og filteret tåler fugt i forbindelse med rengøring. Det er dog meget vigtigt at sørge for, at alle dele er fuldstændigt tørre, inden apparatet benyttes igen. Filteret er tørt efter ca. 3 dage. I den periode kan det medfølgende reservedel evt. benyttes.

- Når filtersien er fuldstændig tør, sættes den ind i støvfilterindsatsen og fastgøres ved at dreje.
- Sæt indsatsen i støvbeholderen (åbningerne på støvbeholderen og indsatsen skal være placeret oven over hinanden).
- Læg motorfilteret på (med skumstoffet nedad og den hvide side med gribelasken opad).
- Montér støvbeholderen på apparatet (se ▷ billede IV).

### Vedligeholdelse af apparat

#### Rengøring af børstevalse

Børstevalsen kan eventuelt ikke længere dreje frit på grund af snavs. Rengør børstevalsen regelmæssigt.

- Sørg for, at apparatet er slukket, og at apparatet ikke lader op.
- Tag gulvmundstykket af støvsugerrøret.
- Frigør børstevalsens fastlåsning på siden af gulvmundstykket, tag evt. en mønt til hjælp.
- Skyd forsigtigt børstevalsen ud til siden.

**Bemærk!** Fare for at komme til skade på grund af skarp kant indvendigt.

- Frigør børsten for hår og snavs, brug evt. en pincet eller en saks forsigtigt.
- Montér børsten på gulvmundstykket igen. Dette gøres ved at skyde børstevalsen ind i siden og fastlåse den igen med et vist tryk ved hjælp af en mønt.
- Tænd for apparatet.

### Afhjælpning af problemer

#### Egen afhjælpning af problemer

For så vidt muligt at undgå, at der opstår problemer, er det vigtigt at tømme støvbeholderen i god tid og kontrollere og rengøre motorbeskyttelsesfilteret i den forbindelse.

Problem	Mulig årsag/løsning
Apparatet kan ikke tændes.	Batteriet er helt tomt. Sluk apparatet, og oplad batteriet, ▷ <i>Afsnit „Opladning af batteri“</i> .
Apparatet kan ikke oplades (LED'er blinker ikke).	Strømforsyningen er ikke tilsluttet korrekt. Kontrollér, om strømforsyningens stik og adapter sidder korrekt i bøsningerne, ▷ <i>Afsnit „Opladning af batteri“</i> .
	Batteriet sidder ikke korrekt i apparatet. Afbryd strømforsyningen. Kontrollér, om batteriet sidder korrekt i apparatet. Tilslut strømforsyningen igen.
Apparatet optager nærmest ikke snavs.	Støvbeholderen skal tømmes, eller motorbeskyttelsesfilteret og støvbeholderen skal rengøres, ▷ <i>Afsnit „Vedligeholdelse af apparat“</i> .
Driftstiden bliver kortere og kortere.	Børstevalsen er snavset og skal rengøres, ▷ <i>Afsnit „Rengøring af børstevalse“</i> .
Børstevalsen drejer langsomt eller uregelmæssigt.	Børstevalsen er snavset og skal rengøres, ▷ <i>Afsnit „Rengøring af børstevalse“</i> .
Børstevalsen og LED'erne slukkes automatisk.	Der er her tale om en sikkerhedsfunktion, der forhindrer en defekt på mundstykket, hvis børstevalsen sidder fast. Børstevalsen er enten snavset og skal rengøres, ▷ <i>Afsnit „Rengøring af børstevalse“</i> , eller noget har sat sig fast i børstevalsen, f.eks. ved støvsugning af et langluvet tæppe. For at ophæve frakoblingen skal du slukke for støvsugeren, tage mundstykket af støvsugerrøret/håndstøvsugeren og fjerne eventuelle genstande, der blokerer børstevalsen. Børstevalsen og LED'erne fungerer igen som normalt, når apparatet tændes igen.

**Servicehotline**

Hvis du ikke kan løse problemet ved hjælp af tabellen, bedes du ringe til vores **servicehotline** (se kontaktdata vedlagt denne betjeningsvejledning).

Artikelnummer	Beskrivelse
3604-048	Motorbeskyttelsesfilter
3790-048	Børstevalse
3607-048	Batteri 22,2 V

**Bortskaffelse og garanti****Afmontering af batteri**

1. Løsn skruen på undersiden af apparatet.
2. Tag batteriet ud af batterirummet.

**Separat bortskaffelse af apparat og batteri**

Apparater og batterier, der er mærket med dette symbol, må ikke bortskaffes sammen med husholdningsaffald!

Apparater og batterier indeholder værdifulde råstoffer, der kan genbruges. En korrekt bortskaffelse beskytter miljøet og dine medmenneskers sundhed. Aflever apparatet og det afmonterede batteri separat til bortskaffelse på de pågældende indsamlingssteder.

## 2 i 1-handdammsugare

### Bästa kund!

Innan du använder apparaten bör du läsa denna bruksanvisning noga och spara den för framtida referens. Apparaten bör endast användas av personer som bekantat sig med nedanstående instruktioner.

### Säkerhetsanvisningar

#### Särskilda persongrupper

- Den här apparaten kan användas av barn från 8 års ålder och av personer med reducerad fysisk, sensorisk eller mental förmåga eller brist på erfarenhet och/eller kunskap. Detta förutsätter att de hålls under uppsikt eller har informerats om hur apparaten används på ett säkert sätt samt har förstått de faror som utgår från den.
- Barn får inte leka med apparaten. De får inte heller stå eller sitta på den. Barn får inte rengöra eller underhålla apparaten utan uppsikt.
- Barn under 8 år måste hållas borta från apparaten och nätdelen.
- Förpackningsmaterialet får inte användas som leksak. Det finns risk för kvävning.

#### Säker anslutning av apparaten

Apparaten används med elektrisk ström, varför det alltid finns en risk att få en elektrisk stöt.

Tänk därför på följande:

- Kontrollera inför användningen att apparaten och nätdelen inte är skadade. Använd aldrig en defekt apparat eller en som har en defekt nätdel.
- Anslut nätdelen enbart till ett eluttag som motsvarar uppgifterna på typskylten på nätdelen.
- Försök aldrig själv att reparera apparaten eller nätdelen. För att undvika faror får endast vår kundtjänst utföra reparationer på apparaten och nätdelen. Lämna in en defekt apparat för reparation till en återförsäljare eller kontakta SEVERINS kundtjänst (kontaktuppgifter finns i bilagan till den här bruksanvisningen eller på [www.severin.de](http://www.severin.de)).
- Doppa aldrig ner apparaten eller nätdelen i vatten eller i någon annan vätska och behandla den aldrig med vätskor. Håll apparaten och nätdelen borta från regn och väta. Använd aldrig apparaten eller nätdelen utomhus eller i rum med hög luftfuktighet.
- Ta aldrig i apparaten eller nätdelen med våta händer. Håll alltid i nätdelen, när du ska dra ut den ur eluttaget.



- Se till att kabeln till nätdelen varken viks, kläms fast eller körs över och att den inte kommer i kontakt med värmekällor, fukt eller vassa kanter. Se till att man inte kan snubbla över nätdelens kabel.
- Stäng av apparaten och se till att nätdelen inte är ansluten i eluttaget inför rengöring och underhåll, liksom innan du byter tillbehör.

## **Säkerhet vid hantering av uppladdningsbara batterier**

Det finns risk för personskador och explosion vid felaktig hantering av uppladdningsbara batterier.

- Byt aldrig batteriet till en annan typ av batteri, oavsett om det är uppladdningsbart eller inte. Använd uteslutande batterier av samma typ. Kortslut aldrig batterier, det vill säga rör aldrig båda polerna samtidigt, särskilt inte med elektriskt ledande föremål. Förvara uppladdningsbara batterier så att de inte kan kortslutas av andra batterier under förvaringstiden.
- Använd bara den medföljande nätdelen vid uppladdning av batteriet. Ladda aldrig batteriet med en annan nätdel. Använd därför enbart den medföljande nätdelen för uppladdning av batteriet.
- Ta ut batteriet enligt beskrivningen, när det har gjort sitt. Lämna sedan batteriet omgående till en återvinningsstation i närheten och utför därmed en miljöriktig handling. Kasta aldrig batterier i hushållssoporna!
- Säkerställ inför uttagning av batteriet att nätdelen har dragits ut ur eluttaget.
- Ta aldrig isär batterier. Utsätt dem heller inte för höga temperaturer genom att exempelvis kasta dem i en eld.
- Det kan tränga ut vätska ur batteriet vid felaktig hantering. Använd inte det uppladdningsbara batteriet, om det är skadat eller om det tränger ut vätska.
  - Undvik kontakt med vätskan, om det skulle ha kommit ut någon.
  - Spola omedelbart av vätskan med mycket vatten, om du skulle ha rört vid den. Uppsök en läkare vid efterföljande symtom (oavsett typen av symtom).

## **Roterande borstvals**

Apparaten har utrustats med en driven borstvals. Den kan förorsaka personskador. Beakta därför följande:

- Säkerställ inför rengöring eller underhåll av apparaten att apparaten är avstängd och att den inte laddas.
- Se till att det aldrig kan komma in en kroppsdel under borstvalsens.
- Sug inte i närheten av kablar, ledningar och långa fransar. För det första finns det risk för att kabelisoleringen skadas. För det andra kan föremålen fastna i borstvalsens och därmed skada apparaten.

## **LED-belysning**

På golvmunstycket finns det inbyggda LED-lampor som lyser upp arbetsområdet framför golvmunstycket.

- Titta inte rakt in i LED-lamporna under användning.
- Det går inte att byta ut LED-lamporna.

## **Avsedd användning**

Apparaten får användas endast i hushållet.

Apparaten får användas endast för rengöring av jämna, normalsmutsiga ytor, mjuka mattor med kort lugg eller dynor som tål belastningen från en roterande borste utan att skadas.

All annan användning räknas som felaktig användning.

## **För att förebygga personskador, bränder och saksador får apparaten inte användas för dammsugning av:**

- Människor, djur eller växter. Håll alltid apparaten borta från kroppsdelar, hår och kläder (t.ex. skosnören). Sug inte i närheten av huvudet.
- Glödande, brinnande eller glimmande partiklar (såsom aska, kol, träkol, cigaretter, tändstickor).
- Explosiva eller lättantändliga ämnen eller toner.
- Vatten och andra vätskor, exempelvis fuktiga mattrengöringsmedel.
- Vassa föremål såsom glassplitter, spikar eller byggavfall.

## **Dessutom är följande förbjudet:**

- Att själv bygga om eller reparera apparaten eller nätdelen.
- Att sticka in föremål i apparatens öppningar. Det tillhörande tillbehöret undantas.
- Att använda, förvara eller ladda batteriet i apparaten utomhus.

## **Om apparaten är defekt**

- Lämna in en defekt apparat för reparation till en återförsäljare eller till vår kundtjänst (kontaktuppgifter finns i bilagan till den här bruksanvisningen eller på [www.severin.de](http://www.severin.de)).

## **CE-märkning**

Apparaten motsvarar EU-direktiven, som krävs för CE-märkningen.

## Apparatupbyggnad / Montera apparaten

### Apparatupbyggnad och leveransens omfattning

1. Handtag med 3-läges brytare
2. Ackumulator
3. Motorfilter
4. Dammbehållare insats med filtersil (demonterbar)
5. Dammbehållare
6. Golvmunstycke med borstvals
7. 2 i 1-verktyg
8. Fogmunstycke
9. Sugrör
10. Anslutningshylsa (på apparatens baksida)

### Utan bild:

Nätdel

Väggållare med fastsättningsmaterial

### Montera apparaten

Ta bort alla förpackningsrester från apparaten och montera de enskilda delarna som bild 1 visar:

1. Montera eventuellt dammbehållaren (se också ►kapitel "Rengör dammbehållaren")
2. Stick på sugröret på apparaten.
3. Stick på golvmunstycket / 2 i 1-verktyget / fogmunstycket på sugröret.
4. Stick på apparaten på väggållaren.

### Montera väggållaren

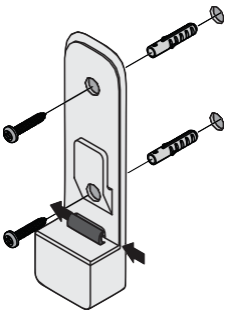

1. Håll väggållaren lodrätt på väggen.
2. Märk upp hålen med en blyertspenna.
3. Borra hålen (ca. 8 mm Ø).
4. Stick in medlevererade pluggar i hålen.
5. Fäst väggållaren med de medlevererade skruvarna.
6. Skjut kabeln genom kabelgenomföringen (se pilar).

## Ladda upp ackumulatorn

### Ladda upp ackumulatorn

Det är bäst att ladda upp ackumulatorn innan användningen, särskilt efter ett längre uppehåll. Detta ökar ackumulatorns livslängd och ger längsta möjliga arbetstider.

1. Stick in medlevererad nätdel i anslutningshylsan på apparaten.
2. Anslut medlevererad nätdel i stickuttaget.
  - LEDs i handtaget börjar blinka. Ju mer LEDs blinkar desto längre har laddningen fortgått.
  - När ackumulatorn är fullt uppladdad lyser alla LEDs under 5 minuter och slocknar sen. Laddningstiden för en helt tom ackumulator är ca. 5 timmar.
3. Dra ut nätdelen från stickuttaget.
4. Dra ut nätdelens adapter från anslutningshylsan på apparaten.

**TIPS:** Drifttiden vid fullt uppladdad ackumulator är ca. 18 minuter (i Power-Modus) eller ca. 40 minuter (i Eco-Modus).

## Manövrera apparaten

### Suga med golvmunstycke

**TIPS:** Golvmunstycket kan också användas utan sugrör, t.ex. när man vill dammsuga möbler. Tänk då på att underlaget ska klara av påfrestelserna från borstvalsens.

### Dammsuga i power-modus

I power-modus har handdammsugaren en högre effekt och borstvalsens roterar.

1. Sätt på golvmunstycket på sugröret.
2. Skjut omkopplaren två steg framåt för att koppla till apparaten. Power-modus aktiverad och LEDs lyser.
3. Dammsug golvet.
4. Skjut omkopplaren helt tillbaka för att koppla ifrån apparaten.
5. Töm dammbehållaren och rengör den (se ▷ *kapitel* "Underhåll av apparaten").

### Dammsuga Eco-modus

I Eco-modus dammsuger man med reducerad effekt. Handdammsugaren förbrukar mindre energi och ackumulatorns drifttid blir längre. Även här roterar borstvalsens.

1. Sätt på golvmunstycket på sugröret.
2. Skjut fram omkopplaren ett steg framåt för att koppla till apparaten. Eco-modus är aktiverad, LEDs lyser.
3. Dammsug golvet.
4. Skjut omkopplaren helt tillbaka för att koppla ifrån apparaten.
5. Töm dammbehållaren och rengör den (se ▷ *kapitel* "Underhåll av apparaten").

### Dammsug med fogmunstycket eller 2 i 1-verktyget

**TIPS:** 2 i 1-verktyget kan också användas utan sugrör, t.ex. när man vill dammsuga möbler. Vid 2 i 1-verktyget kan man, genom att förskjuta det röda spjället, dra in borststillsatsen, t.ex. när man vill suga upp smulor. Fogmunstycket är också lämpligt när man ska dammsuga i svårtillgängliga hörn.

1. Sätt på fogmunstycket eller 2 i 1-verktyget på sugröret.
2. Skjut omkopplaren ett steg (Eco-modus) eller två steg (Power-Modus) framåt, för att koppla till apparaten.
3. Dammsug underlaget.
4. Skjut omkopplaren helt tillbaka för att koppla ifrån apparaten.
5. Töm dammbehållaren och rengör den (se ▷ *kapitel* "Underhåll av apparaten").

## Underhåll av apparaten

### Töm dammbehållaren

Dammbehållaren kan bara ta upp en viss mängd smuts.

Det är därför bäst att tömma dammbehållaren efter varje städning eller när sugeffekten avtar märkbart.

1. Se till att apparaten är fränkopplad och inte laddas.
2. Dra bort sugröret (se ▷ bild II).
3. Öppna klaffen på undersidan av dammbehållaren. Skjut då spjället framåt.
4. Töm dammbehållaren.
5. Stäng klaffen.

### Rengör dammbehållaren

1. Se till att apparaten är fränkopplad och inte laddas.
2. Töm dammbehållaren (se ovan).
3. Ta bort dammbehållaren. Klaffen till dammbehållaren måste vara stängd. Ta tag i den främre delen av dammbehållaren, och tryck med tummen vid den röda etiketten och dra neråt (se ▷ bild III).
4. Demontera alla 4 delarna till dammbehållaren. Ta bort motorförfiltret (se ▷ bild V). Lyft ut dammbehållars-insatsen. Lossa filterslien genom att vrida den undre delen av dammbehållars-insatsen.
5. Rengör alla delar från smuts.

**Anvisning: Alla delar inklusive filtret måste rengöras med vatten. Se här till att alla delarna är fullständigt torra innan ni använder apparaten på nytt. Torkningstiden för filtret är omkring 3 dagar. Under denna tid kan man använda det medlevererade ersättningsfiltret.**

6. Efter det att filtersilen är fullständigt torr, sätter man in den i dammbehållar-insatsen och låser fast den genom vridning.
7. Sätt in insatsen i dammbehållaren (öppningarna i dammbehållaren och insatsen måste ligga över varandra).
8. Lägg upp motorfiltret (skumplasten neråt, och den vita sidan med fliken uppåt).
9. Montera dammbehållaren på apparaten (se ▷ bild IV).

## Underhåll av apparaten

### Rengör borstvalsens

På grund av försmutsning kan borstvalsens inte längre rotera. Rengör borstvalsens regelbundet.

1. Se till att apparaten är fränkopplad och inte laddas.
2. Dra bort golvmunstycket från sugröret.
3. Lossa låsningen av borstvalsens på sidan av golvmunstycket, eventuellt med hjälp av ett mynt.
4. Skjut borstvalsens försiktigt åt sidan.  
**Observera!** Olycksrisk på grund av skarpa kanter inne.
5. Befria borsten från hår och smuts. Använd eventuellt en pincett eller sax.
6. Montera åter borsten på golvmunstycket. Skjut in borstvalsens från sidan och lås fast den med ett tryck. Ta ett mynt till hjälp.
7. Koppla till apparaten.

## Åtgärda problem

### Åtgärda problem själv

För att det inte ska uppträda några fel, är det viktigt att tömma dammbehållaren i tid och samtidigt kontrollera och rengöra motorfiltret.

Problem	möjlig orsak / Lösning
Apparaten kan inte kopplas till.	Akkumulatorm är helt tom. Koppla ifrån apparaten och ladda upp akkumulatorm, ▷ <i>Kapitel "Ladda upp akkumulatorm"</i> .
Apparaten kan inte laddas upp (LEDs blinkar inte).	Nätdelen är inte korrekt ansluten. Kontrollera att nätdelens stickkontakt och nätadaptern sitter korrekt i sina anslutningshylsor, ▷ <i>Kapitel "Ladda upp akkumulatorm"</i> .
	Akkumulatorm är inte korrekt insatt i apparaten. Koppla loss nätdelen. Kontrollera att akkumulatorm sitter korrekt i apparaten. Anslut nätdelen på nytt.
Apparaten suger knappt upp något smuts.	Dammbehållaren måste tömmas eller motorskyddsfiltert och dammbehållaren måste rengöras, ▷ <i>Kapitel "Underhåll av apparaten"</i> .
Driftstiden blir allt kortare.	Borstvalsens är försmutsad och måste rengöras, ▷ <i>Kapitel "Rengör borstvalsens"</i> .
Borstvalsens vrider sig långsamt eller oregelbundet.	Borstvalsens är försmutsad och måste rengöras, ▷ <i>Kapitel "Rengör borstvalsens"</i> .
Borstvalsens och LEDs kopplar ifrån av sig själv.	Detta är en säkerhetsfunktion som förhindrar en defekt på munstycket vid fastklämd borstvalsens. Antingen är borstvalsens försmutsad och måste rengöras, ▷ <i>Kapitel "Rengör borstvalsens"</i> eller så har något fastnat i borstvalsens, t.ex. vid dammsugning av mattor med lång lugg. För att undvika fränkoppling, kopplar ni ifrån dammsugaren, tar bort munstycket från sugröret eller handdammsugaren och tar bort eventuella föremål som blockerar borstvalsens. Efter ny tillkoppling fungerar borstvalsens och LEDs som de ska.

### Servicetelefonlinje

Om ni inte kan lösa problemet med hjälp av tabellen, ringer ni till vår **servicetelefonlinje** (se kontaktdata i bilagan till denna bruksanvisning).

Artikelnummer	Beskrivning
3604-048	Motorskyddsfilter
3790-048	Borstvals
3607-048	Ackumulator 22,2 V

### Avfallshantering och garanti

#### Montera ut ackumulatören

1. Lossa skruven på undersidan av apparaten.
2. Dra ut ackumulatören från dess fack.

#### Avfallshandla apparaten och ackumulatören separat.



Apparat och ackumulatörer som är märkta med denna symbol, får inte kastas i hushållssoporna! Apparat och ackumulatörer innehåller värdefulla råämnen som kan återanvändas. En korrekt avfallshantering skyddar miljön och era medmänniskors hälsa. Lämna in apparat och utmonterade ackumulatörer separat till respektive insamlingsställen.

## 2in1-varsi-imuri

### Hyvä Asiakas,

Lue seuraavat ohjeet huolellisesti ennen laitteen käyttöä ja säilytä tämä opas tulevaa tarvetta varten. Laitetta saavat käyttää vain henkilöt, jotka ovat perehtyneet alla oleviin ohjeisiin.

### Turvallisuusohjeita

#### Erityiset henkilöryhmät

- Tätä laitetta voivat käyttää vähintään 8-vuotiaat lapset samoin kuin henkilöt, joiden fyysiset, aistinvaraiset tai henkiset kyvyt ovat rajoittuneet tai joilla ei ole riittävää kokemusta ja/tai tietämystä laitteen käytöstä, mikäli tällaiset henkilöt käyttävät laitetta valvonnan alaisina tai mikäli henkilöitä on muistutettu laitteen turvallisen käytön tärkeydestä ja henkilöt ymmärtävät tällöin laitteen käyttöön liittyvät vaarat.
- Lapset eivät saa leikkiä laitteella tai asettua tai istuutua laitteen päälle. Lapset eivät saa puhdistaa laitetta tai suorittaa käyttäjän huoltotoimia ilman valvontaa.
- Alle 8-vuotiaat lapset on pidettävä loitolla laitteesta ja laitteen verkkolaitteesta.
- Pakkausmateriaalia ei saa käyttää leikkimiseen. Tukehtumisvaara.

#### Laitteen turvallinen liittäminen

Laitteeseen ladataan sähkövirralla, minkä vuoksi lataamisesta aiheutuu aina sähköiskun vaara.

Tämän vuoksi:

- Tarkasta itse laitteen ja verkkolaitteen kunto ennen käyttöä. Älä koskaan käytä laitetta, jos laite tai laitteen verkkolaite on viallinen.
- Liitä verkkolaite vain pistorasioihin, jotka vastaavat verkkolaitteen tyyppikilven tietoja.
- Älä koskaan yritä itse korjata laitetta tai sen verkkolaitetta. Vaarojen välttämiseksi laitteen ja sen verkkolaitteen korjauksen saa suorittaa ainoastaan valmistajan asiakaspalvelu. Vie viallinen laite jälleenmyyjälle korjattavaksi tai ota yhteys SEVERINin asiakaspalveluun (yhteystiedot tämän käyttöohjeen liitteessä tai osoitteessa [www.severin.de](http://www.severin.de)).
- Älä upota laitetta tai verkkolaitetta veteen tai muuhun nesteeseen äläkä käsittele niitä nesteillä. Huolehdi siitä, että laite ja verkkolaite eivät altistu sateelle ja kosteudelle. Älä käytä laitetta ja verkkolaitetta ulkona tai tiloissa, joiden ilmankosteus on suuri.

- Älä koske laitteeseen ja verkkolaitteeseen märin käsin. Tartu aina itse verkkolaitteeseen irrottaessasi verkkolaitteen pistorasiasta.
- Huolehdi siitä, että verkkolaitteen johto ei taitu tai jää puristuksiin. Huolehdi niin ikään siitä, että ajaminen johdon päältä ei ole mahdollista ja että johto ei joudu kosketuksiin lämmönlähteiden, kosteuden tai terävien reunojen kanssa. Huolehdi siitä, että verkkolaitteen johtoon ei voi kompastua.
- Sammuta laite ennen laitteen puhdistamista tai huoltamista ja lisävarusteiden vaihtoa. Varmista tällöin myös se, että verkkolaitetta ei ole yhdistetty sähköverkkoon.

## Akkujen turvallinen käsittely

Akkujen virheellinen käsittely voi johtaa tapaturmaan ja räjähdykseen.

- Älä koskaan korvaa akkua akuilla tai paristoilla, jotka eivät vastaa alkuperäistä akkua. Käytä ainoastaan akkuja, joiden malli vastaa alkuperäisen akun mallia. Älä koskaan oikosulje akkuja, ts. kosketa kumpaakin napaa samanaikaisesti erityisesti sähköisesti johtavilla esineillä. Säilytä akkuja siten, että muut akut tai metalliesineet eivät voi aiheuttaa akkuihin oikosulkuja säilytyksen aikana.
- Käytä akkujen lataamiseen yksinomaan mukana toimitettua verkkolaitetta. Älä koskaan lataa akkua millään muulla verkkolaitteella. Käytä mukana toimitettua verkkolaitetta niin ikään ainoastaan akun lataamiseen.
- Irrota akku käyttöiän lopussa kuvauksen mukaisesti. Toimita akku tämän jälkeen viipymättä asianmukaiseen keräyspisteeseen, jotta akun hävittäminen tapahtuu turvallisesti ja ympäristöystävällisesti. Älä koskaan hävitä akkua talousjätteen mukana.
- Varmista ennen akun irrottamista, että verkkolaitte on irrotettu pistorasiasta.
- Älä koskaan pura akkua osiin tai altista akkua kuumuudelle. Älä myöskään hävitä akkua polttamalla.
- Virheellisesti käsiteltynä akusta voi vuotaa nestettä. Älä enää käytä akkua, jos akku on vaurioitunut tai akusta vuotaa nestettä.
  - Vältä joutumista kosketuksiin akusta vuotaneen nesteen kanssa.
  - Nesteen kanssa kosketuksiin joutunut kehon alue on huuhdeltava välittömästi perusteellisesti vedellä. Hakeudu lääkäriin, mikäli altistumisesta nesteelle on aiheutunut minkäänlaisia oireita.

## Pyörivä harjarulla

Laitteessa moottorikäyttöinen harjarulla. Harjarullasta voi aiheutua tapaturmia.

Noudata tämän vuoksi seuraavia ohjeita:

- Varmista ennen laitteen puhdistamista tai huoltamista, että laite on sammutettu ja että lataus ei ole käynnissä.



- Huolehdi siitä, että kehon osat eivät voi jäädä missään tilanteessa harjarullan alle.
- Älä imuroi johtojen ja pitkien hapsujen lähellä. Tällöin on vaarana johtojen eristyksen vaurioituminen. Edellä mainitut kohteet voivat lisäksi takertua kiinni harjarullaan ja vahingoittaa siten laitetta.

## **LED-valaistus**

Lattiasuulakkeeseen on asennettu LED-lamppuja, jotka valaisevat lattiasuulakkeen edessä olevan työalueen.

- Älä katso käytön aikana LED-lamppuja kohti.
- LED-lamppuja ei voi vaihtaa.

## **Käyttötarkoitus**

Laitte on tarkoitettu vain kotitalouskäyttöön.

Laitetta saa käyttää ainoastaan pyörivän harjan aiheuttamaa kuormitusta kestävien tasaisten, tavanomaisessa määrin likaantuneiden pintojen, lyhytlenkkien mattojen tai pehmusteiden puhdistukseen.

Muunlainen käyttö katsotaan laitteelle määritellyn käyttötarkoituksen vastaiseksi ja on siksi kiellettyä.

## **Tapaturmien, tulipalojen ja vahinkojen välttämiseksi laitteella ei saa imuroida seuraavia kohteita:**

- Ihmiset, eläimet tai kasvit. Pidä laite aina loitolla ruumiinosista, hiuksista ja vaatekappaleista (esim. kengännauhoista). Älä imuroi pään lähellä.
- hehkuva, palavaa tai kytevää ainesta (esim. tuhkaa, hiiltä, puuhiiltä, savukkeita tai tulitikkuja)
- helposti räjähtäviä tai syttyviä aineita tai tulostinmustetta
- vettä tai muita nesteitä, esim. kosteita matonpuhdistusaineita.
- teräviä esineitä, kuten lasinsiruja, nauloja tai rakennusjätettä.

## **Kiellettyä on lisäksi:**

- muutosten tekeminen laitteeseen tai sen verkkolaitteeseen taikka laitteen/ verkkolaitteen korjaaminen ilman valmistajan lupaa
- esineiden työntäminen laitteen aukkoihin Poikkeuksena tästä ovat laitteeseen tarkoitetut lisävarusteet.
- a laitteen käyttö, säilytys tai lataus ulkona

## **Laitteen ollessa viallinen**

- Toimita viallinen laite jälleenmyyjälle tai asiakaspalveluun korjattavaksi (yhteystiedot tämän käyttöohjeen liitteessä tai osoitteessa [www.severin.de](http://www.severin.de)).

# CE-merkki

Laitte vastaa EU-direktiivejä, joiden noudattamista CE-merkki edellyttää.

## Laitteen kokoonpano / laitteen asennus

### Laitteen kokoonpano ja pakkauksen sisältö

1. Kahva, jossa 3-portainen kytkin
2. Akku
3. Moottorin esisuodatin
4. Pölysäiliö-patruuna suodatinsiivillä (irrotettava)
5. Pölysäiliö
6. Lattiasuulake harjatelalla
7. 2in1-työkalu
8. Rakosuulake
9. Imuputki
10. Liitin (laitteen takapuolella)

### Kuvasta puuttuvat:

Verkko-osa

Seinäpidike ja kiinnitystarvikkeet

### Laitteen asennus

Poista kaikki pakkausjäänteet laitteesta ja asenna yksittäiset osat kuvassa I esitetyllä tavalla:

1. Asenna tarvittaessa pölysäiliö (katso myös ▷luku "Pölysäiliön puhdistaminen")
2. Liitä imuputki laitteeseen.
3. Liitä lattiasuulake / 2in1-työkalu / rakosuulake imuputkeen.
4. Liitä laite seinäpidikkeeseen.

### Seinäpidikkeen asennus

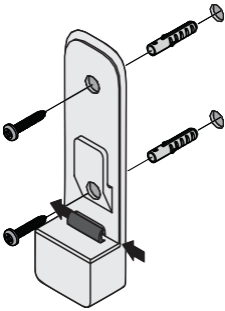

1. Pidä seinäpidikettä pystyasennossa seinää vasten.
2. Merkitse reikien paikat lyijykynällä.
3. Pora reiät (halkaisija n. 8 mm).
4. Laita mukana toimitetut tapit reikiin.
5. Kiinnitä seinäpidike mukana toimitetuilla ruuveilla.
6. Työnnä johto johto-ohjaimen läpi (katso nuolet).

## Akun lataaminen

### Akun lataaminen

Lataa akku mieluiten aina ennen käyttöä, erityisesti pitkän käyttämättömyysjakson jälkeen. Tämä pidentää akun elinikää ja varmistaa mahdollisimman pitkän siivousajan.

1. Liitä mukana toimitetun verkko-osan virta-adapteri laitteen liitäntään.
2. Liitä mukana toimitettu verkko-osa pistorasiaan,
  - Kahvassa olevat LEDit alkavat vilkkua. Mitä useampi LED vilkkuu, sitä pidemmälle lataus on edistynyt.
  - Kun akku on kokonaan ladattu, kaikki LEDit palavat 5 minuutin ajan, minkä jälkeen ne sammuvat. Tyhjän akun lataus kestää noin 5 tuntia.

3. Vedä verkko-osa irti pistorasiasta.
4. Vedä verkko-osan virta-adaptteri irti laitteen liitännästä.

**VINKKI:** Täyteen ladatun akun käyttöaika on noin 18 minuuttia (Power-tilassa) tai noin 40 minuuttia (Eco-tilassa).

## Laitteen käyttäminen

### Imuroiminen lattiasuulakkeella

**VINKKI:** Lattiasuulaketta voidaan käyttää myös ilman imuputkea esim. huonekalujen imuroimiseen. Varmista tällöin, että harjatela ei vahingoita alustaa.

### Imuroiminen Power-tilassa

Power-tilassa varsi-imurin teho on suurempi ja harjatela pyörii.

1. Aseta lattiasuulake imuputkeen.
2. Työnnä kytkintä kaksi pykälää eteenpäin kytkeäksesi laitteen päälle. Power-tila aktivoituu, LEDit palavat.
3. Imuroi lattia.
4. Työnnä kytkin kokonaan taakse kytkeäksesi laitteen pois päältä.
5. Tyhjennä pölysäiliö ja puhdista se (katso ▷ luku "Laitteen huoltaminen").

### Imuroiminen Eco-tilassa

Eco-tilassa imuroidaan alennetulla teholla. Varsi-imuri kuluttaa vähemmän energiaa ja akun käyttöaika pidentyy. Harjatela pyörii myös siinä.

1. Aseta lattiasuulake imuputkeen.
2. Työnnä kytkintä yhden pykälän verran eteenpäin kytkeäksesi laitteen päälle. Eco-tila aktivoituu, LEDit palavat.
3. Imuroi lattia.
4. Työnnä kytkin kokonaan taakse kytkeäksesi laitteen pois päältä.
5. Tyhjennä pölysäiliö ja puhdista se (katso ▷ luku "Laitteen huoltaminen").

### Imuroiminen rakosuulakkeella tai 2in1-työkälulla

**VINKKI:** 2in1-työkälua voidaan käyttää myös ilman imuputkea esim. huonekalujen imuroimiseen. 2in1-työkälua käytettäessä harjaosa voidaan vetää sisään siirtämällä punaista liukusäädintä, esim. murujen keräämiseksi.

Rakosuulake sopii myös vaikeasti käsiteltävien nurkkien imuroimiseen.

1. Aseta rakosuulake tai 2in1-työkälu laitteeseen tai imuputkeen.
2. Työnnä kytkintä yksi pykälä (Eco-tila) tai kaksi pykälää (Power-tila) eteenpäin kytkeäksesi laitteen päälle.
3. Imuroi alusta.
4. Työnnä kytkin kokonaan taakse kytkeäksesi laitteen pois päältä.
5. Tyhjennä pölysäiliö ja puhdista se (katso ▷ luku "Laitteen huoltaminen").

## Laitteen huoltaminen

### Tyhjennä pölysäiliö

Pölysäiliöön mahtuu vain rajallinen määrä likaa.

Sen vuoksi pölysäiliö on tyhjennettävä jokaisen siivoukserran jälkeen ja aina, kun imuteho heikkenee selvästi.

1. Varmista, että laite on kytketty pois päältä eikä sen akkua ladata.
2. Vedä imuputki irti (katso ▷ kuva II).
3. Avaa pölysäiliön alapuolella oleva luukku, työnnä liukusäädintä tätä varten eteenpäin.
4. Tyhjennä pölysäiliö.
5. Sulje luukku.

## Pölysäiliön puhdistaminen

1. Varmista, että laite on kytketty pois päältä eikä sitä ladata.
2. Tyhjennä pölysäiliö (katso tiedot ylhäältä).
3. Ota pölysäiliö pois. Pölysäiliön luukun on oltava suljettuna. Tartu pölysäiliöön sen etureunasta, paina peukalolla punaisen tarran kohdalta ja vedä alas (katso ▷ kuva III).
4. Irrota pölysäiliön kaikki 4 osaa Ota moottorin esisuodatin tätä varten pois (katso ▷ kuva V). Vedä pölysäiliö-patruuna ulos. Irrota suodatinsiivilä kiertämällä pölysäiliö-patruunan alaosaa.
5. Poista lika kaikista osista.

**Huomaus: Kaikki osat ja suodatin voidaan puhdistaa vedellä. Tällöin on ehdottomasti varmistettava, että kaikki osat ovat kuivuneet kokonaan ennen laitteen seuraavaa käyttökertaa. Suodattimen kuivuminen kestää noin 3 päivää. Tänä aikana on tarvittaessa käytettävä mukana toimitettua varasuodatinta.**

6. Kun suodatinsiivilä on kuivunut kokonaan, aseta se pölysäiliö-patruunaan ja lukitse se paikalleen kiertämällä sitä.
7. Aseta patruuna pölysäiliöön (pölysäiliön ja patruunan aukkojen on oltava päällekkäin).
8. Aseta moottorin esisuodatin (vaahtomuoviosia alaspäin, tarttumiskielekkeen sisältävä valkoinen puoli ylöspäin).
9. Asenna pölysäiliö laitteeseen (katso ▷ kuva IV).

## Laitteen huoltaminen

### Harjatelan puhdistaminen

Jos harjatela likaantuu, se ei ehkä enää pyöri vapaasti. Puhdista harjatela säännöllisesti.

1. Varmista, että laite on kytketty pois päältä eikä sen akkua ladata.
2. Vedä lattiasuulake irti imuputkesta.
3. Avaa harjatelan lukitus lattiasuulakkeen sivulta, käytä tarvittaessa apuna kolikkoa.
4. Työnnä harjatela varovaisesti sivulle.

**Huomio!** Sisäpuolella olevat terävät reunat aiheuttavat vammautumisvaaran.

5. Poista hiukset ja lika harjasta, käytä tarvittaessa varovaisesti pinsettejä tai saksia.
6. Asenna harja takaisin lattiasuulakkeeseen. Työnnä harjatelaa tätä varten sivuttain sisään ja lukitse painamalla alaspäin tarvittaessa kolikkoa apuna käyttäen.
7. Kytke laite päälle.

## Ongelmien korjaaminen

### Ongelmien omatoiminen korjaaminen

Jotta ei esiintyisi ongelmia, on tärkeää tyhjentää pölysäiliö ajoissa ja tarkastaa ja puhdistaa samalla moottorin suoja-suodatin.

Ongelma	mahdolliset syyt / ratkaisu
Laite ei kytkeydy päälle.	Akkua on tyhjentynyt kokonaan. Kytke laite pois päältä ja lataa akku, ▷ luku "Akkun lataaminen".
Laitetta ei voi ladata (LEDit eivät vilku).	Verkko-osaa ei ole liitetty oikein. Tarkasta, onko verkko-osan pistoke ja virta-adapteri liitetty oikein liitäntöihinsä, ▷ luku "Akkun lataaminen". Akkua ei ole asetettu laitteeseen oikealla tavalla. Irrota verkko-osa. Tarkasta, että akku on laitteessa oikein. Liitä verkko-osa uudelleen.
Laite ei kerää likaa lainkaan.	Pölysäiliö on puhdistettava tai moottorin suoja-suodatin ja pölysäiliö on puhdistettava, ▷ luku "Laitteen huoltaminen".
Käyttöaika lyhenee jatkuvasti.	Harjatela on likainen ja se on puhdistettava, ▷ luku "Harjatelan puhdistaminen".
Harjatela pyörii hitaasti tai epäsäännöllisesti.	Harjatela on likainen ja se on puhdistettava, ▷ luku "Harjatelan puhdistaminen".

Harjatela ja LEDit kytkeytyvät itsestään pois päältä.	Kyseessä on turvatoiminto, joka estää suolakkeen vahingoittumisen, jos harjatela on juuttunut. Joko harjatela on likainen ja se on puhdistettava, ▷ <i>luku "Harjateleen puhdistaminen"</i> tai jotain on juuttunut kiinni harjateleeseen, esim. pölysimattoa imuroitaessa. Kun pois kytkentä halutaan kumota, pölynimuri on kytkettävä pois päältä, suulake irrotettava imuputkesta tai varsi-imurista ja harjateleen tukkivat esineet on poistettava. Kun laite kytketään uudelleen päälle, harjatela ja LEDit toimivat jälleen tavalliseen tapaan.
---	---

### Huollon hotline-numero

Jos ongelmaa ei kyetä korjaamaan tämän taulukon tietojen avulla, soita **huollon hotline-numeroon** (katso yhteystiedot tämän käyttöohjeen liitteestä).

Tuotenumero	Kuvaus
3604-048	Moottorin suoja-suodatin
3790-048	Harjatela
3607-048	Akku 22,2 V

### Hävittäminen ja takuu

#### Akun irrottaminen

1. Avaa laitteen pohjassa oleva ruuvi.
2. Vedä akku ulos akkukotelosta.



#### Hävitä laite ja akku erillään muista jätteistä

Tällä symbolilla merkityt laitteet ja akut on hävitettävä erotettuna sekajätteestä! Laitteet ja akut sisältävät arvokkaita raaka-aineita, joita voidaan käyttää uudelleen. Asianmukainen hävitys suojaa ympäristöä ja ihmisten terveyttä.

■ Toimita laite ja irrotettu akku hävitystä varten asianmukaisiin keräyspaikkoihin.

## Aspirador manual 2 em 1

### Estimado/a cliente,

Leia atentamente as instruções antes de usar o aparelho e guarde-as para referência futura. Aquele só pode ser usado por pessoas que estejam familiarizadas com as instruções de segurança que seguem.

### Recomendações relativas à segurança

#### Determinados grupos de pessoas

- Este aparelho pode ser utilizado por crianças a partir dos 8 anos de idade e por pessoas com capacidades físicas, sensoriais ou mentais reduzidas, ou com falta de experiência e/ou conhecimentos, desde que sejam supervisionadas ou tenham sido instruídas sobre a utilização segura do aparelho, e que conheçam os perigos daí resultantes.
- As crianças não podem brincar com o aparelho nem sentar-se ou colocar-se de pé sobre ele. A limpeza e a manutenção não devem ser efetuadas por crianças sem supervisão.
- Deve manter crianças com idade inferior a 8 anos afastadas do aparelho e da fonte de alimentação.
- O material da embalagem não pode ser utilizado para brincar. Existe perigo de asfixia.

#### Ligar o aparelho em segurança

O aparelho é carregado com corrente elétrica, pelo que existe o perigo de choque elétrico.

Por isso:

- Antes de utilizar, verificar o aparelho e a fonte de alimentação para detetar possíveis danos. Nunca operar um aparelho defeituoso ou um aparelho com uma fonte de alimentação defeituosa.
- Ligar a fonte de alimentação apenas a tomadas que correspondam às especificações na placa de identificação da fonte de alimentação.
- Nunca tente reparar por conta própria o aparelho ou a fonte de alimentação. De modo a evitar acidentes, as reparações no aparelho e fonte de alimentação só podem ser efetuadas pelo nosso serviço pós-venda. Devolver um aparelho defeituoso a um revendedor para reparação ou contactar o serviço pós-venda da SEVERIN (dados de contacto em anexo do presente manual de instruções ou em [www.severin.de](http://www.severin.de)).

- Não mergulhar o aparelho ou a fonte de alimentação em água ou noutros líquidos, nem os manuseie com líquidos. Manter o aparelho e a fonte de alimentação ao abrigo de chuva e humidade. Não operar o aparelho e a fonte de alimentação ao ar livre ou em locais com elevada humidade do ar.
- Não tocar no aparelho e na fonte de alimentação com as mãos molhadas. Ao desligar a fonte de alimentação da tomada, retirar sempre diretamente na fonte de alimentação.
- Certificar-se de que o cabo da fonte de alimentação não está dobrado, preso ou bloqueado ou em contacto com fontes de calor, humidade ou extremidades afiadas. Certificar-se de que o cabo da fonte de alimentação não se torna um obstáculo que pode levar à queda de alguém.
- Antes de limpar ou efetuar a manutenção do aparelho ou de trocar os acessórios, desligar o aparelho e certificar-se de que a fonte de alimentação está desligada.

### **Segurança no manuseamento de baterias**

Existe risco de ferimentos e explosão se as baterias forem manuseadas indevidamente.

- Nunca substituir a bateria por outras baterias. Utilizar apenas baterias com as mesmas características. Nunca provocar um curto-circuito nas baterias, ou seja, não tocar em ambos os polos ao mesmo tempo, especialmente com objetos condutores de eletricidade. Guardar as baterias de modo que não entrem em curto-circuito com outras baterias ou objetos metálicos, mesmo durante o armazenamento.
- Utilizar apenas a fonte de alimentação fornecida para carregar a bateria. Nunca carregar a bateria com outra fonte de alimentação. Utilizar sempre a fonte de alimentação fornecida para carregar a bateria.
- Retirar a bateria no final da utilização, de acordo com a descrição. Entregar a bateria num ponto de recolha adequado perto de si e eliminá-la de forma segura e ecológica. Nunca deitar as baterias no lixo doméstico.
- Antes de retirar a bateria, certificar-se de que a fonte de alimentação está desligada da tomada elétrica.
- Nunca desmontar baterias, expô-las a temperaturas elevadas ou atirá-las ao fogo.
- Pode haver fuga de líquido da bateria, se esta for manuseada de forma incorreta. Não utilizar a bateria se esta estiver danificada ou com fugas.
  - Em caso de fuga de líquido, evitar o contacto com o líquido.
  - Se tiver ocorrido contacto com o líquido, enxaguar imediatamente com água abundante. Caso ocorram efeitos secundários (de qualquer tipo), consultar um médico.

### **Mecanismo rotativo com escovas**

O aparelho tem um mecanismo com escovas. Este pode causar lesões. Por isso, observe o seguinte:

- Antes de limpar ou de efetuar a manutenção do aparelho, certificar-se de que o mesmo está desligado e não se encontra a carregar.
- Certificar-se de que nenhuma parte do corpo pode ficar debaixo do mecanismo com escovas.
- Não aspirar perto de cabos, fios e franjas compridas. Por um lado, há o risco de danificar o isolamento do cabo. Por outro lado, estes objetos podem ficar enredados no mecanismo com escovas e danificar o aparelho.

### **Iluminação LED**

Existem LED incluídos no aparelho que iluminam a área de trabalho à frente do bocal para pavimento.

- Não olhar para os LED durante a operação.
- Não é possível substituir os LED.

### **Utilização adequada**

O aparelho apenas pode ser usado em ambiente doméstico.

O aparelho só pode ser utilizado para limpar superfícies com sujidade normal, tapetes de pelo curto ou estofos que possam suportar as cargas da escova rotativa sem danos.

Qualquer outra utilização é considerada imprópria e é proibida.

### **Para evitar ferimentos, incêndios e danos, o aparelho não pode ser utilizado para aspirar:**

- Pessoas, animais ou plantas. Manter sempre o aparelho afastado de todas as partes do corpo, cabelo e vestuário (por exemplo, atacadores de sapatos). Não aspirar próximo da cabeça.
- Partículas incandescentes, ardentes ou brilhantes (como cinzas, carvão, carvão vegetal, cigarros, fósforos).
- Substâncias explosivas ou altamente inflamáveis ou toner. a Água e outros líquidos, por exemplo, limpa alcatifas húmidas. a Objetos afiados como vidro partido, pregos ou entulho.



### **É igualmente proibido:**

- Modificar ou reparar o aparelho ou a fonte de alimentação.
- Inserir objetos nas aberturas do aparelho. Tal não inclui os acessórios fornecidos para o efeito.
- Utilizar, armazenar ou carregar no exterior.

### **Em caso de avaria do aparelho**

- Entregar o aparelho defeituoso para reparação a um revendedor ou ao serviço pós-venda (informações de contacto em anexo do presente manual de instruções ou em [www.severin.de](http://www.severin.de)).

### **Marcação CE**

O aparelho está em conformidade com as diretivas da UE que são vinculativas para a marcação CE.

## **Instalação do aparelho / Montagem do aparelho**

### **Montagem do aparelho e âmbito do fornecimento**

1. Pega com interruptor de 3 posições
2. Bateria
3. Pré-filtro motorizado
4. Inserção do contentor de pó com peneira de filtro (amovível)
5. Contentor de pó
6. Bocal de chão com rolo de escova
7. Ferramenta 2 em 1
8. Bocal comum
9. Tubo de aspiração
10. Tomada de ligação (traseira do aparelho)

### **Sem figura:**

Fonte de alimentação

Suporte de parede com material de montagem

### **Montagem do aparelho**

Remover todos os resíduos de embalagem da unidade e montar as peças individuais como indicado na Figura I:

1. Se necessário, montar o contentor do pó (consulte também o > capítulo "Limpar o contentor de pó")
2. Fixar o tubo de aspiração à unidade.
3. Fixar o bocal do chão / ferramenta 2 em 1 / bocal de fenda no tubo de aspiração.
4. Fixar o aparelho no suporte de parede.

## Montar o suporte de parede

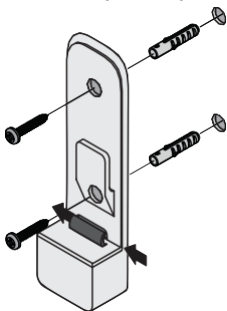

1. Fixar o suporte de parede na vertical, alinhado contra a parede.
2. Marcar os orifícios com um lápis.
3. Perfurar ( $\varnothing$  aprox. de 8 mm).
4. Inserir as cavilhas fornecidas nos orifícios.
5. Fixar o suporte de parede com os parafusos fornecidos.
6. Se necessário, empurrar o cabo através do guia do cabo (ver setas).

## Carregar a bateria

### Carregar a bateria

É melhor carregar a bateria antes de cada utilização, especialmente após um longo período de inatividade. Isto aumenta a vida útil da bateria e assegura ciclos de limpeza o mais longos possível.

1. Ligar o adaptador de alimentação da unidade de alimentação fornecida à tomada de ligação do aparelho.
2. Ligar a fonte de alimentação fornecida à tomada de rede.
  - Os LED na pega começam a piscar. Quanto mais LED piscarem, mais o processo de carregamento tem progredido.
  - Quando a bateria estiver completamente carregada, todos os LED acender-se-ão durante um período de 5 minutos e depois desligar-se-ão. O processo de carregamento demora aproximadamente 5 horas quando a bateria está vazia.
3. Desligar a fonte de alimentação da tomada.
4. Desligar o adaptador CA da fonte de alimentação da tomada de ligação do aparelho.

**SUGESTÃO:** Com uma bateria totalmente carregada, o tempo de funcionamento é de aproximadamente 18 minutos (em modo de potência) ou aproximadamente 40 minutos (em modo ecológico).

## Funcionamento do aparelho

### Aspiração com bocal de chão

**SUGESTÃO:** O bocal de chão também pode ser utilizado sem o tubo de aspiração, por exemplo, para aspirar mobiliário. Deve certificar-se de que o substrato é capaz de resistir à pressão do rolo de escova sem danos.

### Aspirar em modo de potência

No modo de potência, o vácuo manual tem uma potência mais elevada e o rolo de escova roda.

1. Fixar o bocal de chão ao tubo de aspiração.
2. Faça deslizar o interruptor dois níveis para a frente para ligar a unidade. O modo de energia está ativado, os LED estão acesos.
3. Aspirar o chão.
4. Faça deslizar o interruptor completamente para trás, para desligar o aparelho.
5. Esvaziar e limpar o contentor do pó (consultar o > capítulo "Manutenção do aparelho").

### Aspirar em modo ecológico

No modo ecológico, a aspiração é realizada a uma potência reduzida. O aspirador manual consome menos energia e o tempo de funcionamento da bateria é prolongado. O rolo de escova também roda aqui.

1. Fixar o bocal de chão ao tubo de aspiração.
2. Faça deslizar o interruptor um nível para a frente para ligar o aparelho. O modo ecológico está ativado, os LED estão acesos.
3. Aspirar o chão.
4. Faça deslizar o interruptor completamente para trás, para desligar o aparelho.
5. Esvaziar e limpar o contentor do pó (consultar o > capítulo "Manutenção do aparelho").

## Aspirar com bocal de fenda ou ferramenta 2 em 1

**SUGESTÃO:** A ferramenta 2 em 1 também pode ser utilizada sem o tubo de aspiração, por exemplo, para aspirar mobiliário. Com a ferramenta 2 em 1, o acessório de escova pode ser retraído movendo o deslizador vermelho, por exemplo, para aspirar migalhas. O bocal de fenda é também adequado para aspirar cantos de difícil acesso.

1. Fixar o bocal de fenda ou a ferramenta 2 em 1 ao aparelho ou ao tubo de aspiração.
2. Faça deslizar o interruptor para a frente um nível (modo Eco) ou dois níveis (modo Potência) para ligar a unidade.
3. Aspirar o substrato.
4. Faça deslizar o interruptor completamente para trás, para desligar o aparelho.
5. Esvaziar e limpar o contentor do pó (consultar o > capítulo "Manutenção do aparelho").

### Manutenção do aparelho

#### Esvaziar o contentor de pó

O contentor do pó pode conter apenas quantidades limitadas de sujidade.

É portanto melhor esvaziar o contentor do pó após cada operação de limpeza e quando o poder de sucção diminui visivelmente.

1. Certifique-se de que o aparelho está desligado e de que não está a carregar.
2. Retirar o tubo de aspiração (consultar > Figura II).
3. Abrir a aba no lado inferior do contentor do pó, empurrando a correição para a frente.
4. Esvaziar o contentor de pó.
5. Fechar a aba.

#### Limpar o contentor de pó

1. Certifique-se de que o aparelho está desligado e de que não está a carregar.
2. Esvaziar o contentor de pó (ver acima).
3. Retirar o contentor do pó. A aba do contentor do pó deve ser fechada. Segure o contentor do pó pela parte da frente, prima firmemente com o polegar onde está o rótulo vermelho e puxe para baixo (veja a > Figura III).
4. Desmonte as 4 peças do contentor do pó. Para tal, remova o pré-filtro do motor (veja a > Figura V). Eleve o contentor do pó inserido. Desaperte a peneira do filtro, rodando a parte inferior da inserção do contentor do pó.
5. Limpar a sujidade de todas as peças.

**Nota:** Todas as peças e o filtro devem ser limpos com um pano húmido. Deve certificar-se de que todas as peças estão completamente secas antes de voltar a utilizar o aparelho. O tempo de secagem do filtro é de cerca de 3 dias. Durante este período de tempo, utilizar o filtro de substituição anexo, se necessário.

6. Após a secagem completa, inserir a peneira do filtro no contentor do pó e bloquear por rotação.
7. Inserir o inserto no contentor do pó (as aberturas no contentor do pó e o inserto devem ficar sobrepostas).
8. Colocar o pré-filtro motor (espuma voltada para baixo, lado branco com a pega voltada para cima).
9. Montar o contentor do pó no aparelho (veja a > Figura IV).

### Manutenção do aparelho

#### Limpar o rolo de escova

A sujidade pode impedir o rolo de escova de rodar livremente. Limpar regularmente o rolo de escova.

1. Certifique-se de que o aparelho está desligado e de que não está a carregar.
2. Retirar o bocal do chão do tubo de aspiração.
3. Desaperte o dispositivo de bloqueio do rolo de escova na lateral do bocal do chão, se necessário utilize uma moeda para ajudar.
4. Empurrar cuidadosamente o rolo de escova para o lado.  
**Atenção!** Risco de ferimento devido a aresta viva no interior.
5. Remover o cabelo e a sujidade da escova, usar cuidadosamente pinças ou tesouras, se necessário.
6. Voltar a colocar a escova no bocal do chão. Para tal, empurrar o rolo de escova para o lado e fechá-lo novamente com um pouco de pressão com a ajuda de uma moeda.
7. Ligar o aparelho.

## Resolução de problemas

### Resolução autónoma de problemas

Para evitar problemas, é importante esvaziar o contentor do pó em tempo útil e aproveitar esta oportunidade para verificar e limpar o filtro de proteção do motor.

Problema	Causa / solução possível
O aparelho não se liga.	A bateria está completamente descarregada. Desligar o dispositivo e carregar a bateria, ▷ <i>capítulo “Carregar a bateria”</i> .
Não é possível carregar o aparelho (os LED não piscam).	A alimentação elétrica não está ligada corretamente à corrente. Verificar se a ficha do adaptador de rede e o adaptador de rede estão corretamente encaixados nas tomadas respetivas, ▷ <i>capítulo “Carregar a bateria”</i> . A bateria não está corretamente inserida no aparelho. Desligar a fonte de alimentação. Verificar se a bateria está colocada corretamente no aparelho. Voltar a ligar a fonte de alimentação.
O aparelho recolhe mal a sujidade.	O contentor do pó deve ser esvaziado ou o filtro de proteção do motor e o contentor do pó devem ser limpos, ▷ <i>capítulo “Manutenção do aparelho”</i> .
O tempo de funcionamento é cada vez mais reduzido.	O rolo de escova está sujo e deve ser limpo, ▷ <i>capítulo “Limpar o rolo de escova”</i> .
O rolo de escova roda lenta ou irregularmente.	O rolo de escova está sujo e deve ser limpo, ▷ <i>capítulo “Limpar o rolo de escova”</i> .
O rolo de escova e os LED desligam-se automaticamente.	Esta é uma característica de segurança que evita o mau funcionamento do bocal, quando o rolo de escova fica encravado. O rolo de escova está sujo e necessita de ser limpo, ▷ <i>capítulo “Limpar o rolo de escova”</i> ou algo ficou preso no rolo de escova, por exemplo, ao aspirar um tapete a alta velocidade. Para cancelar o encerramento, desligar o aspirador, retirar o bocal do tubo de aspiração ou do aspirador manual e remover quaisquer objetos que bloqueiem o rolo da escova. Depois de ligar novamente, o rolo de escova e os LED funcionam como habitualmente.

### Linha direta de assistência

Caso não consiga resolver o problema utilizando a tabela, agradecemos que contacte a nossa **Linha direta de assistência** (ver detalhes de contacto no anexo a este manual de instruções).

Número do artigo	Descrição
<b>3604-048</b>	Filtro de proteção do motor
<b>3790-048</b>	Rolo de escova
<b>3607-048</b>	Bateria 22,2 V

## Eliminação e garantia

### Retirar a bateria

1. Desaperte o parafuso na parte inferior do aparelho.
2. Puxar a bateria para fora do compartimento da bateria.

### Eliminar o aparelho e a bateria separadamente



Os aparelhos e baterias marcados com este símbolo devem ser eliminados separadamente do lixo doméstico! Os aparelhos e baterias contêm matérias-primas valiosas que podem ser recicladas. A eliminação correta protege o ambiente e a saúde das pessoas ao seu redor. Eliminar o aparelho e a bateria removida separadamente nos pontos de recolha adequados.

## Odkurzacz ręczny 2 w 1

### Szanowni Klienci!

Przed użyciem urządzenia proszę dokładnie zapoznać się z poniższą instrukcją, którą należy zachować do późniejszego wglądu. Z urządzenia mogą korzystać wyłącznie osoby, które zapoznały się z poniższą instrukcją.

### Instrukcje bezpieczeństwa

#### Określone grupy ludzi

- Niniejsze urządzenie wolno użytkować dzieciom powyżej 8 lat oraz osobom o ograniczonej zdolności fizycznej, czuciowej lub umysłowej i osobom nie mającym doświadczenia lub wiedzy pod warunkiem, że odbywa się to pod nadzorem lub jeśli osoby te zostały poinformowane o zasadach bezpiecznego użytkowania sprzętu i znają związane z tym zagrożenia.
- Dzieciom nie wolno bawić się urządzeniem, na niego stawać ani na nim siadać. Bez nadzoru nie wolno dzieciom czyścić ani wykonywać prac konserwacyjnych przewidzianych dla użytkownika.
- Dzieci poniżej 8 lat nie wolno dopuszczać do urządzenia i zasilacza.
- Nie używać materiału opakowaniowego do zabawy. Istnieje niebezpieczeństwo uduszenia.

#### Prawidłowe podłączenie urządzenia

Urządzenie jest ładowane prądem elektrycznym – podczas ładowania występuje zagrożenie porażeniem prądem elektrycznym.

Z uwagi na to należy przestrzegać poniższych instrukcji:

- Przed użyciem sprawdzić urządzenie i zasilacz pod kątem ewentualnych uszkodzeń. Nigdy nie używać uszkodzonego urządzenia ani urządzenia z uszkodzonym zasilaczem.
- Podłączać zasilacz tylko do gniazdek zgodnych z danymi na tabliczce znamionowej zasilacza.
- Nigdy nie próbować samodzielnej naprawy urządzenia ani zasilacza. Aby uniknąć zagrożeń, zlecać naprawy urządzenia i zasilacza wyłącznie naszemu serwisowi. Uszkodzone urządzenie należy oddać do naprawy w sklepie specjalistycznym lub skontaktować się z serwisem SEVERIN (dane kontaktowe w załączniku do niniejszej instrukcji obsługi lub na stronie [www.severin.de](http://www.severin.de)).
- Nie zanurzać urządzenia ani zasilacza w wodzie lub innych płynach i nie polewać go płynami. Chronić urządzenie i zasilacza przed deszczem i wilgocią. Nie używać

urządzenia i zasilacza na wolnym powietrzu i w pomieszczeniach o wysokiej wilgotności.

- Nie dotykać urządzenia i zasilacza mokrymi rękami. Przy wyciąganiu zasilacza z gniazdka należy zawsze ciągnąć za zasilacz.
- Zwracać uwagę na to, aby przewód zasilacza nie został załamany, zakleszczony, aby nic po nim nie przejechało i aby nie miał kontaktu ze źródłami wysokiej temperatury, wilgocią i ostrymi krawędziami. Zwracać uwagę, aby przewód zasilacza nie powodował zagrożenia potknięciem.
- Przed czyszczeniem lub konserwacją urządzenia oraz przed wymianą osprzętu należy wyłączyć urządzenie i upewnić się, że zasilacz nie jest podłączony.

### **Bezpieczne obchodzenie się z akumulatorami**

Niewłaściwe obchodzenie się z akumulatorami grozi obrażeniami ciała i wybuchem.

- Nie zastępować akumulatora innymi akumulatorami lub bateriami. Używać wyłącznie akumulatorów tego samego typu. Nigdy nie zwierać akumulatorów, tzn. nie dotykać równocześnie obu biegunów, w szczególności przedmiotami przewodzącymi prąd elektryczny. Przechowywać akumulatory tak, aby podczas składowania nie doszło do ich zwarcia przez inne akumulatory lub metalowe przedmioty.
- Do ładowania akumulatorów używać wyłącznie dołączonego do zestawu zasilacza. W żadnym wypadku nie ładować akumulatora innym zasilaczem. Dołączony do zestawu zasilacz stosować wyłącznie do ładowania akumulatora.
- Po zakończeniu okresu użytkowania wymontować akumulator zgodnie z opisem. Następnie niezwłocznie oddać akumulator w odpowiednim punkcie zbiórki w pobliżu i w ten sposób zapewnić jego bezpieczną i ekologiczną utylizację. Nigdy nie wyrzucać akumulatora razem z odpadami domowymi.
- Przed wyjęciem akumulatora upewnić się, że zasilacz jest wyciągnięty z gniazdka.
- Nigdy nie rozbierać akumulatora, nie wystawiać na działanie wysokiej temperatury ani nie wrzucać do ognia.
- Niewłaściwe obchodzenie się z akumulatorem może spowodować wyciek elektrolitu. Nie stosować akumulatora, jeśli jest uszkodzony lub jeśli doszło do wycieku elektrolitu.
  - Jeśli dojdzie do wycieku elektrolitu, należy unikać z nim kontaktu.
  - Jeśli dojdzie do kontaktu z elektrolitem, natychmiast spłukać go dużą ilością wody. W przypadku wystąpienia następstw (obojętne jakiego rodzaju) należy udać się do lekarza.

## **Obracający się wałek szczotki**

Urządzenie jest wyposażone w napędzany wałek szczotki. Może on spowodować obrażenia. Z tego względu należy przestrzegać poniższych instrukcji:

- Przed czyszczeniem urządzenia lub pracami konserwacyjnymi należy upewnić się, że urządzenie jest wyłączone i się nie ładuje.
- Zwracać uwagę na to, aby części ciała w żadnym momencie nie mogły się dostać pod wałek szczotki.
- Nie odkurzać w pobliżu kabli, przewodów i długich frędzli. Po pierwsze istnieje ryzyko uszkodzenia izolacji kabla. Po drugie przedmioty te mogą zaplątać się w wałek szczotki i tym samym uszkodzić urządzenie.

## **Oświetlenie LED**

Na dyszy podłogowej zamontowane są diody LED oświetlające obszar roboczy przed dyszą podłogową.

- Podczas pracy urządzenia nie patrzeć na diody LED.
- Wymiana diod LED jest niemożliwa.

## **Zastosowanie zgodne z przeznaczeniem**

Urządzenie wolno stosować jedynie w gospodarstwie domowym. Urządzenie wolno stosować wyłącznie do sprzątania płaskich, normalnie zabrudzonych powierzchni, wykładzin z krótkim włosiem lub tapicerek, które bez szkody wytrzymują obciążenia pochodzące od obracającej się szczotki.

Każde inne zastosowanie jest niezgodne z przeznaczeniem i jest niedozwolone.

## **Aby zapobiec obrażeniom ciała, pożarom i szkodom, nie wolno stosować urządzenia do odkurzenia:**

- Do odkurzenia ludzi, zwierząt lub roślin. Zawsze trzymaj urządzenie z dala od wszystkich części ciała, od włosów i ubrań (np. sznurowadeł). Nie należy odkurzać w pobliżu głowy;
- żarzących się, palących się lub tłących cząsteczek (jak np. popiół, węgiel, węgiel drzewny, papierosy, zapalki);
- wybuchowych lub łatwopalnych materiałów lub tonerów;
- wody i innych płynów, np. środków do czyszczenia dywanów na mokro;
- ostrych przedmiotów, takich jak odłamki szkła, gwoździe lub gruz budowlany.



### **Ponadto zabronione są:**

- samodzielna przebudowa oraz naprawy urządzenia lub zasilacza;
- wkładanie przedmiotów w otwory urządzenia. Nie dotyczy to wkładania akcesoriów przeznaczonych do tego celu;
- używanie, przechowywanie lub ładowanie na wolnym powietrzu.

### **Jeśli urządzenie jest uszkodzone**

- Uszkodzone urządzenie należy oddać do naprawy w sklepie specjalistycznym lub w serwisie (dane kontaktowe w załączniku do niniejszej instrukcji obsługi lub na stronie [www.severin.de](http://www.severin.de)).

### **Oznaczenie CE**

Urządzenie jest zgodne z dyrektywami UE, które są wiążące dla oznakowania CE.

#### **Budowa urządzenia / Montaż urządzenia**

##### **Budowa urządzenia i zakres dostawy**

1. Uchwyt z przełącznikiem 3-pozycyjnym
2. Bateria
3. Filtr wstępny silnika
4. Wkład pojemnika na kurz z sitem filtracyjnym (wyjmowany)
5. Pojemnik na kurz
6. Ssawka podłogowa z walkiem szczotkowym
7. Narzędzie 2 w 1
8. Ssawka do spoin
9. Rura ssąca
10. Gniazdo przyłączeniowe (z tyłu urządzenia)

##### **Bez ilustracji:**

Zasilacz

Wspornik ścienny z materiałem montażowym

##### **Montaż urządzenia**

Usuń z urządzenia wszystkie pozostałości opakowania i zmontuj poszczególne części w sposób przedstawiony na rysunku I:

1. W razie potrzeby zamontuj pojemnik na kurz (patrz również ▷Rozdział „Czyszczenie pojemnika na kurz”)
2. Przymocuj rurę ssącą do urządzenia.
3. Zamocuj ssawkę podłogową / narzędzie 2 w 1 / ssawkę szczelinową do rury ssącej.
4. Umieść urządzenie na uchwycie ściennym.

## Montaż uchwyty ściennego

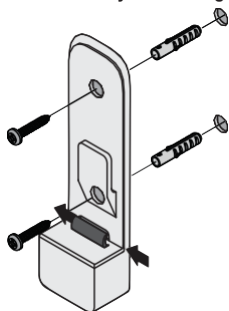

1. Przytrzymaj uchwyt ścienny pionowo ustawiony na ścianie.
2. Zaznacz otwory ołówkiem.
3. Wywierć otwory (ok. 8 mm Ø).
4. Włóż dostarczone kołki do otworów.
5. Przymocuj uchwyt ścienny za pomocą dostarczonych śrub.
6. W razie potrzeby przełóż kabel przez prowadnicę kabla (patrz strzałki).

## Ładowanie baterii

### Ładowanie baterii

Najlepiej jest naładować baterię przed każdym użyciem, szczególnie po długim okresie nieużywania. Zwiększa to żywotność baterii i zapewnia najdłuższe możliwe cykle czyszczenia.

1. Podłącz adapter zasilacza do dostarczonego zasilacza do gniazda przyłączeniowego urządzenia.
2. Podłącz dostarczony zasilacz do wtyczki.
  - Diody LED na uchwycie zaczynają migać. Im więcej diod LED miga, tym bardziej zaawansowany jest proces ładowania.
  - Po pełnym naładowaniu baterii wszystkie diody LED będą świecić przez 5 minut, a następnie zgasną. Proces ładowania trwa około 5 godzin, gdy bateria jest rozładowana.
3. Odłącz zasilacz od gniazdka.
4. Odłącz adapter zasilacza od zasilacza od gniazda przyłączeniowego urządzenia.

**WSKAZÓWKA:** Przy w pełni naładowanej baterii czas pracy wynosi ok. 18 minut (w trybie Power) lub ok. 40 minut (w trybie Eco).

## Obsługa urządzenia

### Odkurzanie za pomocą ssawki podłogowej

**WSKAZÓWKA:** Ssawka podłogowa może być również używana bez rury ssącej, np. do odkurzania mebli. Upewnij się, że podłoże jest w stanie wytrzymać nacisk wałka szczotkowego bez uszkodzeń.

### Odkurzanie w trybie Power

W trybie Power odkurzacz ręczny ma większą moc, a wałek szczotkowy obraca się.

1. Zamocuj ssawkę podłogową na rurze ssącej.
2. Przesuń przełącznik o dwa poziomy do przodu, aby włączyć urządzenie. Tryb Power jest aktywny, diody LED świecą się.
3. Odkurz podłogę.
4. Przesuń przełącznik do końca do tyłu, aby wyłączyć urządzenie.
5. Opróżnij i oczyść pojemnik na kurz (patrz ▷ *Rozdział „Serwisowanie urządzenia”*).

### Odkurzanie w trybie Eco

W trybie Eco odkurzanie odbywa się przy zmniejszonej mocy. Odkurzacz ręczny zużywa mniej energii i wydłuża się czas pracy baterii. Tutaj obraca się również wałek szczotkowy.

1. Zamocuj ssawkę podłogową na rurze ssącej.
2. Przesuń przełącznik o jeden stopień do przodu, aby włączyć urządzenie. Tryb Eco jest aktywny, diody LED świecą się.
3. Odkurz podłogę.
4. Przesuń przełącznik do końca do tyłu, aby wyłączyć urządzenie.
5. Opróżnij i oczyść pojemnik na kurz (patrz ▷ *Rozdział „Serwisowanie urządzenia”*).

## Odkurzanie z ssawką szczelinową lub narzędziem 2 w 1

**WSKAZÓWKA:** Narzędzie 2 w 1 może być również używane bez rury ssącej, np. do odkurzania mebli. W narzędziu 2 w 1, szczotkę można schować przesuwając czerwony suwak, np. w celu zassania okruchów. Ssawka szczelinowa nadaje się również do odkurzania trudno dostępnych zakamarków.

1. Zamocuj ssawkę szczelinową lub narzędzie 2 w 1 na urządzeniu lub rurze ssącej.
2. Przesuń przełącznik o jeden stopień do przodu (tryb Eco) lub o dwa stopnie (tryb Power), aby włączyć urządzenie.
3. Odkurz podłogę.
4. Przesuń przełącznik do końca do tyłu, aby wyłączyć urządzenie.
5. Opróżnij i oczyść pojemnik na kurz (patrz ▷ *Rozdział „Serwisowanie urządzenia”*).

### Serwisowanie urządzenia

#### Opróżnij pojemnik na kurz

Pojemnik na kurz może pomieścić tylko ograniczoną ilość zanieczyszczeń.

Dlatego najlepiej jest opróżniać pojemnik na kurz po każdym czyszczeniu i gdy siła ssania wyraźnie się zmniejszy.

1. Upewnij się, że urządzenie jest wyłączone i że nie jest ładowane.
2. Zdejmij rurę ssącą (patrz ▷ Rysunek II).
3. Otwórz kłapkę na spodniej stronie pojemnika na kurz, przesuwając suwak do przodu.
4. Opróżnij pojemnik na kurz.
5. Zamknij kłapkę.

#### Czyszczenie pojemnika na kurz

1. Upewnij się, że urządzenie jest wyłączone i nie jest ładowane.
2. Opróżnij pojemnik na kurz (patrz wyżej).
3. Wyjmij pojemnik na kurz. Kłapa pojemnika na kurz musi być zamknięta. Chwyć pojemnik na kurz z przodu, mocno naciśnij kciukiem w miejscu, gdzie znajduje się czerwona naklejka i pociągnij w dół (patrz ▷ Rysunek III).
4. Zdemontuj wszystkie 4 części pojemnika na kurz. W tym celu zdejmij filtr wstępny silnika (patrz ▷ Rysunek V). Wyciągnij wkładkę pojemnika na kurz. Poluzuj sito filtracyjne, obracając dolną część wkładu pojemnika na kurz.
5. Oczyść wszystkie części z brudu.

**Informacja:** Wszystkie części i filtr można czyścić wilgotną szmatką. Przed ponownym użyciem urządzenia upewnij się, że wszystkie części są całkowicie suche. Czas schnięcia filtra wynosi około 3 dni. W tym czasie należy w razie potrzeby użyć załączonego filtra zapasowego.

6. Po całkowitym wysuszeniu włóż sito filtracyjne do wkładu pojemnika na kurz i zablokuj poprzez obracanie.
7. Włóż wkład do pojemnika na kurz (otwory w pojemniku na kurz i wkładzie muszą znajdować się jeden nad drugim).
8. Umieść filtr wstępny silnika (pianką do dołu, białą stroną z nakładką uchwytu do góry).
9. Zamontuj pojemnik na kurz na urządzeniu (patrz ▷ Rysunek IV).

### Serwisowanie urządzenia

#### Czyszczenie wałka szczotkowego

Brud może uniemożliwić swobodne obracanie się wałka szczotkowego. Regularnie czyść wałek szczotkowy.

1. Upewnij się, że urządzenie jest wyłączone i że nie jest ładowane.
2. Wyciągnij ssawkę podłogową z rury ssącej.
3. Poluzuj blokadę wałka szczotkowego z boku ssawki podłogowej, w razie potrzeby użyj do pomocy monety.
4. Ostrożnie wysuń wałek szczotkowy na bok.

**Uwaga!** Niebezpieczeństwo obrażeń z powodu ostrej krawędzi po wewnętrznej stronie.

5. Usuń włosy i brud ze szczotki, w razie potrzeby ostrożnie użyj pęsety lub nożyczek.
6. Ponownie zamontuj szczotkę na ssawce podłogowej. W tym celu przesuń wałek szczotkowy w bok i zablokuj go ponownie poprzez lekkie nacisk za pomocą monety.
7. Włącz urządzenie.

## Rozwiązywanie problemów

### Samodzielne rozwiązywanie problemów

Aby uniknąć problemów, ważne jest, aby w odpowiednim czasie opróżnić zbiornik na kurz i przy okazji sprawdzić i wyczyścić filtr ochronny silnika.

Problem	Możliwa przyczyna / rozwiązanie
Urządzenie nie włącza się.	Bateria jest całkowicie rozładowana. Wyłącz urządzenie i naładuj baterię, ▷ <i>Rozdział „Ładowanie baterii”</i> .
Urządzenie nie ładuje się (diody LED nie migają).	Zasilacz nie jest prawidłowo podłączony. Sprawdź, czy wtyczka zasilacza i adapter zasilacza są prawidłowo umieszczone w gniazdach, ▷ <i>Rozdział „Ładowanie baterii”</i> .
	Bateria nie jest prawidłowo włożona do urządzenia. Odłącz zasilanie. Sprawdź, czy bateria jest prawidłowo osadzona w urządzeniu. Podłącz ponownie zasilanie.
Urządzenie prawie nie zbiera brudu.	Opróżnij pojemnik na kurz lub wyczyść filtr ochronny silnika i pojemnik na kurz, ▷ <i>Rozdział „Serwisowanie urządzenia”</i> .
Czas pracy ulega coraz większemu skróceniu.	Walek szczotkowy jest zabrudzony i musi zostać wyczyszczony, ▷ <i>Rozdział „Czyszczenie walka szczotkowego”</i> .
Walek szczotkowy obraca się powoli lub nieregularnie.	Walek szczotkowy jest zabrudzony i musi zostać wyczyszczony, ▷ <i>Rozdział „Czyszczenie walka szczotkowego”</i> .
Walek szczotkowy i diody LED wyłączają się automatycznie.	Jest to zabezpieczenie, które uniemożliwia nieprawidłowe działanie ssawki, gdy walek szczotkowy jest zakleszczony. Albo walek szczotki jest zabrudzony i wymaga czyszczenia, ▷ <i>Rozdział „Czyszczenie walka szczotkowego”</i> lub coś utknęło w walcu szczotkowym, np. podczas odkurzania dywanu o długim włosiu. Aby anulować wyłączenie, wyłącz odkurzacz, wyjmij ssawkę z rury ssącej lub odkurzacza ręcznego i usuń wszelkie przedmioty blokujące walek szczotkowy. Po ponownym włączeniu walek szczotkowy i diody LED działają jak zwykle.

### Infolinię serwisową

Jeśli nie możesz rozwiązać problemu przy pomocy tabeli, zadzwoń na naszą **infolinię serwisową** (patrz dane kontaktowe w załączniku do niniejszej instrukcji obsługi).

Numer artykułu	Opis
<b>3604-048</b>	Filtr ochronny silnika
<b>3790-048</b>	Walek szczotkowy
<b>3607-048</b>	Bateria 22,2 V

**Utylizacja i gwarancja****Demontaż baterii**

1. Odkręć śrubę na spodzie urządzenia.
2. Wyciągnij baterię z komory baterii.

**Urządzenie i baterię należy utylizować oddzielnie**

Urządzenia i baterie oznaczone tym symbolem muszą być utylizowane oddzielnie od odpadów domowych!  
Urządzenia i baterie zawierają cenne surowce, które można poddać recyklingowi. Prawidłowa utylizacja chroni środowisko i zdrowie innych osób. Urządzenie i wyjętą baterię należy utylizować oddzielnie w odpowiednich punktach zbiórki.

## Σκουπάκι χειρός 2 σε 1

### Οδηγίες χρήσης

Πριν χρησιμοποιήσετε τη συσκευή, διαβάστε προσεκτικά τις ακόλουθες οδηγίες χρήσης και φυλάξτε το παρόν εγχειρίδιο για μελλοντική χρήση. Η συσκευή πρέπει να χρησιμοποιείται μόνο από άτομα που είναι εξοικειωμένα με τις παρακάτω οδηγίες.

### Υποδείξεις ασφαλείας

#### Προβλεπόμενες κατηγορίες χρηστών

- Αυτή η συσκευή μπορεί να χρησιμοποιηθεί από παιδιά άνω των 8 ετών καθώς και από άτομα με μειωμένες σωματικές, αισθητηριακές ή νοητικές ικανότητες ή έλλειψη πείρας ή/και γνώσης, εφόσον επιβλέπονται ή έχουν ενημερωθεί σχετικά με την ασφαλή χρήση της συσκευής και έχουν κατανοήσει τους σχετικούς κινδύνους.
- Τα παιδιά δεν επιτρέπεται να παίζουν με τη συσκευή ή να στέκονται ή να κάθονται πάνω στη συσκευή. Ο καθαρισμός και η συντήρηση της συσκευής από τον χρήστη δεν επιτρέπεται να διενεργούνται από παιδιά χωρίς επίβλεψη.
- Η συσκευή και το τροφοδοτικό πρέπει να φυλάσσονται μακριά από παιδιά κάτω των 8 ετών.
- Το υλικό συσκευασίας δεν πρέπει να χρησιμοποιείται ως παιχνίδι. Υπάρχει κίνδυνος ασφυξίας.

#### Ασφαλής σύνδεση της συσκευής

Δεδομένου ότι η συσκευή φορτίζεται με ηλεκτρικό ρεύμα, ελλοχεύει πάντα ο κίνδυνος ηλεκτροπληξίας.

Γι' αυτό:

- Πριν από τη χρήση ελέγχετε τη συσκευή και το τροφοδοτικό για πιθανές ζημιές. Μην χρησιμοποιείτε ποτέ μια ελαττωματική συσκευή ή μια συσκευή με ελαττωματικό τροφοδοτικό.
- Συνδέετε το τροφοδοτικό μόνο σε πρίζες κατάλληλες για τις ενδείξεις που αναγράφονται στην πινακίδα τύπου του τροφοδοτικού.
- Μην προσπαθείτε ποτέ να επισκευάζετε μόνοι σας τη συσκευή ή το τροφοδοτικό. Για την αποφυγή πιθανών κινδύνων, οι εργασίες επισκευής στη συσκευή και στο τροφοδοτικό επιτρέπεται να εκτελούνται αποκλειστικά από το τμήμα εξυπηρέτησης πελατών της εταιρείας μας. Αναθέστε την επισκευή μιας ελαττωματικής συσκευής σε εξειδικευμένο αντιπρόσωπο ή επικοινωνήστε με το τμήμα εξυπηρέτησης

πελατών της SEVERIN (βλ. στοιχεία επικοινωνίας στο παράρτημα των οδηγιών χρήσης ή στο [www.severin.de](http://www.severin.de)).

- Μην βυθίζετε τη συσκευή ή το τροφοδοτικό σε νερό ή άλλα υγρά και μην χρησιμοποιείτε υγρά για τον καθαρισμό τους. Προφυλάσσετε τη συσκευή και το τροφοδοτικό από τη βροχή και την υγρασία. Μην χρησιμοποιείτε τη συσκευή και το τροφοδοτικό σε εξωτερικούς χώρους ή σε χώρους με υψηλό ποσοστό υγρασίας.
- Μην αγγίζετε τη συσκευή και το τροφοδοτικό με υγρά χέρια. Κατά την αποσύνδεση του τροφοδοτικού από την πρίζα τραβάτε πάντα απευθείας το φισ τροφοδοσίας.
- Κατά τη διαδικασία αυτή βεβαιωθείτε ότι το καλώδιο του τροφοδοτικού δεν τσακίζεται, δεν σφηνώνει και δεν κινδυνεύει να συνθλιβεί, ούτε έρχεται σε επαφή με πηγές θερμότητας, υγρασία ή αιχμηρές ακμές. Βεβαιωθείτε ότι το καλώδιο του τροφοδοτικού δεν βρίσκεται σε θέση όπου μπορεί κάποιο άτομο να σκοντάψει.
- Πριν από τον καθαρισμό ή τη συντήρηση της συσκευής καθώς και πριν από την αντικατάσταση αξεσουάρ απενεργοποιήστε τη συσκευή και βεβαιωθείτε ότι το τροφοδοτικό έχει αποσυνδεθεί.

### **Ασφάλεια κατά τον χειρισμό επαναφορτιζόμενων μπαταριών**

Σε περίπτωση εσφαλμένου χειρισμού επαναφορτιζόμενων μπαταριών υπάρχει κίνδυνος τραυματισμού και έκρηξης.

- Μην αντικαθιστάτε ποτέ την επαναφορτιζόμενη μπαταρία με άλλες επαναφορτιζόμενες ή μη επαναφορτιζόμενες μπαταρίες. Χρησιμοποιείτε αποκλειστικά επαναφορτιζόμενες μπαταρίες ίδιου τύπου. Μην βραχυκυκλώνετε ποτέ τις επαναφορτιζόμενες μπαταρίες, δηλ. μην αγγίζετε ταυτόχρονα τους δύο πόλους, ιδίως με ηλεκτρικά αγώγιμα αντικείμενα. Αποθηκεύετε τις επαναφορτιζόμενες μπαταρίες κατά τρόπο που ακόμη και κατά την αποθήκευσή τους να μην βραχυκυκλώνονται από άλλες επαναφορτιζόμενες μπαταρίες ή μεταλλικά αντικείμενα.
- Για τη φόρτιση της επαναφορτιζόμενης μπαταρίας χρησιμοποιείτε αποκλειστικά το τροφοδοτικό που εσωκλείεται στη συσκευασία. Σε καμία περίπτωση μην φορτίζετε την επαναφορτιζόμενη μπαταρία με άλλο τροφοδοτικό. Ομοίως, χρησιμοποιείτε το εσωκλειόμενο τροφοδοτικό αποκλειστικά για τη φόρτιση της επαναφορτιζόμενης μπαταρίας.
- Μετά το τέλος του κύκλου ζωής της επαναφορτιζόμενης μπαταρίας αφαιρέστε την σύμφωνα με τις οδηγίες. Στη συνέχεια, παραδώστε αμέσως την επαναφορτιζόμενη μπαταρία σε κατάλληλο σημείο συλλογής στην περιοχή σας για να συμβάλετε στην ασφαλή και φιλική προς το περιβάλλον διάθεσή της. Μην απορρίπτετε ποτέ την επαναφορτιζόμενη μπαταρία με τα οικιακά απορρίμματα.

- Πριν από την αφαίρεση της επαναφορτιζόμενης μπαταρίας βεβαιωθείτε ότι το τροφοδοτικό έχει αποσυνδεθεί από την πρίζα.
- α Ποτέ μην αποσυναρμολογείτε, μην υποβάλλετε σε υψηλές θερμοκρασίες και μην ρίχνετε την επαναφορτιζόμενη μπαταρία στη φωτιά.
- α Σε περίπτωση ακατάλληλου χειρισμού ενδέχεται να διαρρεύσει υγρό από την επαναφορτιζόμενη μπαταρία. Διακόψτε τη χρήση της επαναφορτιζόμενης μπαταρίας αν είναι κατεστραμμένη ή παρουσιάζει διαρροή υγρού.
  - Σε περίπτωση διαρροής υγρού, αποφύγετε την επαφή με το υγρό.
  - Σε περίπτωση επαφής με το υγρό, ξεπλύνετε αμέσως την περιοχή με άφθονο νερό. Σε περίπτωση εκδήλωσης (οποιασδήποτε μορφής) συμπτωμάτων απευθυνθείτε σε γιατρό.

### **Περιστροφική κυλινδρική βούρτσα**

Η συσκευή διαθέτει μια κινούμενη κυλινδρική βούρτσα. Το εξάρτημα αυτό μπορεί να προκαλέσει τραυματισμούς. Για τον λόγο αυτό προσέχετε τα εξής:

- Πριν από τον καθαρισμό ή τη συντήρηση της συσκευής βεβαιωθείτε ότι η συσκευή είναι αποσυνδεδεμένη και δεν φορτίζεται.
- Προσέχετε ανά πάσα στιγμή ώστε να μην διεισδύσουν μέρη του σώματος κάτω από την κυλινδρική βούρτσα.
- Μην σκουπίζετε κοντά σε καλώδια, αγωγούς και μακριά κρόσσια. Αφενός υπάρχει κίνδυνος πρόκλησης φθοράς στη μόνωση των καλωδίων. Αφετέρου τα αντικείμενα αυτά μπορεί να μαγκώσουν στην κυλινδρική βούρτσα και να καταστρέψουν τη συσκευή.

### **Φωτισμός LED**

Στο πέλημα δαπέδου υπάρχουν ενσωματωμένες λυχνίες LED που φωτίζουν την περιοχή λειτουργίας μπροστά από το πέλημα δαπέδου.

- Κατά τη λειτουργία της συσκευής μην κοιτάζετε απευθείας τις λυχνίες LED.
- Οι λυχνίες LED δεν αντικαθίστανται.

### **Προδιαγραφόμενη χρήση**

Η συσκευή προορίζεται αποκλειστικά για οικιακή χρήση.

Η συσκευή χρησιμοποιείται αποκλειστικά για τον καθαρισμό επίπεδων επιφανειών με κανονικό φορτίο ρύπων, χαλιών με χαμηλό πέλος ή ταπεταριών επίπλων που δεν φθείρονται από τις κινήσεις της περιστροφικής βούρτσας.

Οποιαδήποτε άλλη χρήση θεωρείται ως μη προδιαγραφόμενη και απαγορεύεται.



**Για την αποφυγή τραυματισμών, πυρκαγιάς και ζημιών, δεν επιτρέπεται η χρήση της συσκευής για το σκούπισμα των εξής:**

- Άνθρωποι, ζώα ή φυτά. Φυλάσσετε πάντα τη συσκευή μακριά από μέρη του σώματος, μαλλιά και ρούχα (π.χ. κορδόνια). Μην το χρησιμοποιείτε κοντά στο κεφάλι.
- Σωματίδια πυρακτωμένα, σε καύση ή προϊόντα καύσης (όπως π.χ. στάχτη, άνθρακας, ξυλάνθρακας, τσιγάρα, σπύρα).
- Εκρηκτικά ή εύφλεκτα υλικά ή τόνερ.
- Νερό και άλλες ουσίες, π.χ. υγρά καθαριστικά χαλιών.
- Αιχμηρά αντικείμενα όπως θραύσματα γυαλιού, καρφιά ή απόβλητα κατεδάφισης.

**Απαγορεύονται επίσης τα εξής:**

- Μετατροπή ή επισκευή της συσκευής ή του τροφοδοτικού από τον ίδιο τον χρήστη.
- Εισαγωγή αντικειμένων σε ανοίγματα της συσκευής. Εξαιρούνται τα ειδικά προβλεπόμενα αξεσουάρ.
- Χρήση, αποθήκευση ή φόρτιση σε εξωτερικούς χώρους.

**Σε περίπτωση ελαττωματικής συσκευής**

- Αναθέστε την επισκευή μιας ελαττωματικής συσκευής σε εξειδικευμένο αντιπρόσωπο ή στο τμήμα εξυπηρέτησης πελατών (βλ. στοιχεία επικοινωνίας στο παράρτημα των οδηγιών χρήσης ή στο [www.severin.de](http://www.severin.de)).

**Σήμανση CE**

Η συσκευή ικανοποιεί τις οδηγίες της ΕΕ οι οποίες είναι υποχρεωτικές για τη λήψη της σήμανσης CE.

#### Δομή συσκευής / Συναρμολόγηση της συσκευής

**Δομή συσκευής και περιεχόμενο συσκευασίας**

1. Χειρολαβή με διακόπτη 3 θέσεων
2. Μπαταρία
3. Προφίλτρο μοτέρ
4. Ένθετο δοχείου σκόνης με πλέγμα φίλτρου (αφαιρούμενο)
5. Δοχείο σκόνης
6. Ακροφύσιο δαπέδου με κυλινδρική βούρτσα
7. Εργαλείο 2 σε 1
8. Ακροφύσιο αρμών
9. Σωλήνας αναρρόφησης
10. Υποδοχή σύνδεσης (πίσω πλευρά συσκευής)

**Χωρίς απεικόνιση:**

Τροφοδοτικό  
Στήριγμα τοίχου με υλικά σπερέωσης

## Συναρμολόγηση της συσκευής

Αφαιρέστε όλα τα υπολείμματα συσκευασίας από τη συσκευή και συναρμολογήστε τα μεμονωμένα μέρη σύμφωνα με την εικόνα I:

1. Συναρμολογήστε ενδεχομένως το δοχείο σκόνης (βλ. επίσης ▷ κεφάλαιο «Καθαρισμός του δοχείου σκόνης»)
2. Τοποθετήστε το σωλήνα αναρρόφησης στη συσκευή.
3. Τοποθετήστε το ακροφύσιο δαπέδου / το εργαλείο 2 σε 1 / το ακροφύσιο αρμών στο σωλήνα αναρρόφησης.
4. Τοποθετήστε τη συσκευή στο στήριγμα τοίχου.

## Συναρμολόγηση του στηρίγματος τοίχου

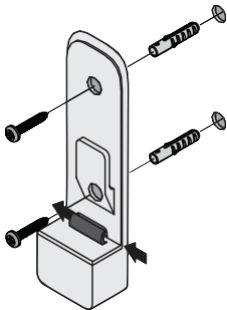

1. Κρατήστε το στήριγμα τοίχου κάθετα στον τοίχο.
2. Σημειώστε τις οπές με ένα μολύβι.
3. Ανοίξτε τις οπές (περ. 8 mm Ø).
4. Τοποθετήστε τα παρεχόμενα ούπατ στις οπές.
5. Στερεώστε το στήριγμα τοίχου με τις παρεχόμενες βίδες.
6. Περάστε ενδεχομένως το καλώδιο από τον οδηγό καλωδίου (βλ. βέλη).

## Φόρτιση της μπαταρίας

### Φόρτιση της μπαταρίας

Φορτίζετε κατά προτίμηση την μπαταρία πριν από κάθε χρήση, ειδικά σε περίπτωση μη χρήσης για μεγάλο χρονικό διάστημα. Με τον τρόπο αυτόν παρατείνεται η διάρκεια ζωής της μπαταρίας και διασφαλίζονται οι μεγαλύτεροι δυνατοί κύκλοι καθαρισμού.

1. Τοποθετήστε τον αντίπορα του παρεχόμενου τροφοδοτικού στην υποδοχή σύνδεσης της συσκευής.
2. Συνδέστε το παρεχόμενο τροφοδοτικό στην πρίζα.
  - Οι λυχνίες LED της χειρολαβής αρχίζουν να αναβοσβήνουν. Όσο περισσότερες λυχνίες LED αναβοσβήνουν, τόσο περισσότερο έχει προχωρήσει η διαδικασία φόρτισης.
  - Μόλις η φόρτιση της μπαταρίας ολοκληρωθεί, όλες οι λυχνίες LED ανάβουν σταθερά για 5 λεπτά και, στη συνέχεια, σβήνουν. Η διαδικασία φόρτισης όταν η μπαταρία είναι κενή διαρκεί περ. 5 ώρες.
3. Αποσυνδέστε το τροφοδοτικό από την πρίζα.
4. Αποσυνδέστε τον αντίπορα του τροφοδοτικού από την υποδοχή σύνδεσης της συσκευής.

**ΣΥΜΒΟΥΛΗ:** Όταν η μπαταρία είναι πλήρως φορτισμένη, ο χρόνος λειτουργίας ανέρχεται σε περ. 18 λεπτά (στη λειτουργία Power) ή περ. 40 λεπτά (στη λειτουργία Eco).

## Χειρισμός της συσκευής

### Αναρρόφηση με το ακροφύσιο δαπέδου

**ΣΥΜΒΟΥΛΗ:** Το ακροφύσιο δαπέδου μπορεί να χρησιμοποιηθεί και χωρίς το σωλήνα αναρρόφησης, π.χ. για να σκουπίσετε έπιπλα. Σε αυτήν την περίπτωση βεβαιωθείτε ότι το δάπεδο είναι ικανό να αντέξει την καταπόνηση από την κυλινδρική βούρσα χωρίς να υποστεί ζημιά.

### Αναρρόφηση στη λειτουργία Power

Στη λειτουργία Power το σκουπάκι χειρός έχει μεγαλύτερη ισχύ και η κυλινδρική βούρσα περιστρέφεται.

1. Τοποθετήστε το ακροφύσιο δαπέδου στο σωλήνα αναρρόφησης.
2. Μετακινήστε το διακόπτη δύο θέσεις προς τα εμπρός για να ενεργοποιήσετε τη συσκευή. Η λειτουργία Power ενεργοποιείται και οι λυχνίες LED ανάβουν.
3. Σκουπίστε το δάπεδο.
4. Πιέστε το διακόπτη προς τα πίσω μέχρι τέρμα για να απενεργοποιήσετε τη συσκευή.
5. Αδειάστε το δοχείο σκόνης και καθαρίστε το (βλ. ▷ κεφάλαιο «Συντήρηση της συσκευής»).

## Αναρρόφηση στη λειτουργία Eco

Στη λειτουργία Eco σκουπίζετε με μειωμένη ισχύ. Το σκουπάκι χειρός καταναλώνει λιγότερη ενέργεια και η μπαταρία διαρκεί περισσότερο. Και σε αυτήν την περίπτωση η κυλινδρική βούρτσα περιστρέφεται.

1. Τοποθετήστε το ακροφύσιο δαπέδου στο σωλήνα αναρρόφησης.
2. Μετακινήστε το διακόπτη μία θέση προς τα εμπρός για να ενεργοποιήσετε τη συσκευή. Η λειτουργία Eco ενεργοποιείται και οι λαχνίες LED ανάβουν.
3. Σκουπίστε το δάπεδο.
4. Πιέστε το διακόπτη προς τα πίσω μέχρι τέρμα για να απενεργοποιήσετε τη συσκευή.
5. Αδειάστε το δοχείο σκόνης και καθαρίστε το (βλ. ▷ κεφάλαιο «Συντήρηση της συσκευής»).

## Αναρρόφηση με το ακροφύσιο αρμών ή το εργαλείο 2 σε 1

**ΣΥΜΒΟΥΛΗ:** Το εργαλείο 2 σε 1 μπορεί να χρησιμοποιηθεί και χωρίς το σωλήνα αναρρόφησης, π.χ. για να σκουπίσετε έπιπλα. Με το εργαλείο 2 σε 1 μπορείτε να μαζέψετε τη βούρτσα προς τα μέσα πιέζοντας τον κόκκινο διακόπτη για να σκουπίσετε π.χ. ψίχουλα. Το ακροφύσιο αρμών ενδείκνυται και για το σκούπισμα σε γωνίες με δύσκολη πρόσβαση.

1. Τοποθετήστε το ακροφύσιο αρμών ή το εργαλείο 2 σε 1 στη συσκευή ή το σωλήνα αναρρόφησης.
2. Μετακινήστε το διακόπτη μία θέση (λειτουργία Eco) ή δύο θέσεις (λειτουργία Power) προς τα εμπρός για να ενεργοποιήσετε τη συσκευή.
3. Σκουπίστε το δάπεδο.
4. Πιέστε το διακόπτη προς τα πίσω μέχρι τέρμα για να απενεργοποιήσετε τη συσκευή.
5. Αδειάστε το δοχείο σκόνης και καθαρίστε το (βλ. ▷ κεφάλαιο «Συντήρηση της συσκευής»).

## Συντήρηση της συσκευής

### Αδειάστε το δοχείο σκόνης

Το δοχείο σκόνης χωράει συγκεκριμένη ποσότητα ρύπων.

Επομένως, συνιστάται να αδειάζετε το δοχείο σκόνης μετά από κάθε χρήση και όταν η ισχύς αναρρόφησης μειώνεται αισθητά.

1. Βεβαιωθείτε ότι η συσκευή είναι απενεργοποιημένη και ότι δεν φορτίζει.
2. Αφαιρέστε το σωλήνα αναρρόφησης (βλ. ▷ εικόνα II).
3. Ανοίξτε το καπάκι στην κάτω πλευρά του δοχείου σκόνης πιέζοντας το διακόπτη προς τα εμπρός.
4. Αδειάστε το δοχείο σκόνης.
5. Κλείστε το καπάκι.

### Καθαρισμός του δοχείου σκόνης

1. Βεβαιωθείτε ότι η συσκευή είναι απενεργοποιημένη και δεν φορτίζει.
2. Αδειάστε το δοχείο σκόνης (βλ. παραπάνω).
3. Αφαιρέστε το δοχείο σκόνης. Το καπάκι του δοχείου σκόνης πρέπει να είναι κλειστό. Πιάστε το δοχείο σκόνης από το μπροστινό άκρο, πιέστε με τον αντίχειρά σας στο σημείο με το κόκκινο αυτοκόλλητο και τραβήξτε το προς τα κάτω (βλ. ▷ εικόνα III).
4. Αποσυναρμολογήστε τα 4 μέρη του δοχείου σκόνης. Για τον συγκεκριμένο σκοπό αφαιρέστε το προφίλτρο μοτέρ (βλ. ▷ εικόνα V). Αφαιρέστε το ένθετο δοχείου σκόνης. Λύστε το πλέγμα φίλτρου περιστρέφοντας το από το κάτω μέρος του ένθετου δοχείου σκόνης.
5. Καθαρίστε όλα τα μέρη.

**Υπόδειξη:** Όλα τα μέρη και το φίλτρο μπορούν να καθαριστούν με νερό. Σε αυτήν την περίπτωση πρέπει να διασφαλίσετε ότι όλα τα μέρη έχουν στεγνώσει καλά πριν την επόμενη χρήση της συσκευής. Το φίλτρο χρειάζεται περίπου 3 μέρες για να στεγνώσει. Κατά τη διάρκεια αυτής της περιόδου μπορείτε να χρησιμοποιείτε ενδεχομένως το παρεχόμενο ανταλλακτικό φίλτρο.

6. Μόλις το πλέγμα φίλτρου στεγνώσει καλά, τοποθετήστε το στο ένθετο δοχείου σκόνης και ασφαλίστε το μέσω περιστροφής.
7. Τοποθετήστε το ένθετο στο δοχείο σκόνης (τα ανοίγματα του δοχείου σκόνης και του ένθετου πρέπει να είναι ευθυγραμμισμένα).

8. Τοποθετήστε το προφίλτρο μοτέρ (αφρώδες υλικό προς τα κάτω, λευκή πλευρά στη λαβή προς τα πάνω).
9. Συναρμολογήστε το δοχείο σκόνης στη συσκευή (βλ. ▷εικόνα IV).

## Συντήρηση της συσκευής

### Καθαρισμός της κυλινδρικής βούρτσας

Η περιστροφή της κυλινδρικής βούρτσας ενδέχεται να περιορίζεται από τη συκέντρωση ρύπων. Καθαρίζετε τακτικά την κυλινδρική βούρτσα.

1. Βεβαιωθείτε ότι η συσκευή είναι απενεργοποιημένη και ότι δεν φορτίζει.
2. Αφαιρέστε το ακροφύσιο δαπέδου από το σωλήνα αναρρόφησης.
3. Λύστε το μηχανισμό ασφάλισης της κυλινδρικής βούρτσας στα πλάγια του ακροφυσίου δαπέδου, χρησιμοποιήστε ενδεχ. ένα κέρμα.
4. Αφαιρέστε προσεκτικά την κυλινδρική βούρτσα προς τα πλάγια.  
**Προσοχή!** Κίνδυνος τραυματισμού από αιχμηρές ακμές στο εσωτερικό.
5. Καθαρίστε τις τρίχες και τους ρύπους από τη βούρτσα, χρησιμοποιήστε ενδεχ. τσιμπιδάκι ή ψαλίδι με προσοχή.
6. Συναρμολογήστε ξανά τη βούρτσα στο ακροφύσιο δαπέδου. Για τον συγκεκριμένο σκοπό ωθήστε την κυλινδρική βούρτσα προς τα μέσα από τα πλάγια και ασφαλίστε την ξανά πιέζοντας με ένα κέρμα.
7. Ενεργοποιήστε τη συσκευή.

## Αντιμετώπιση προβλημάτων

### Αντιμετωπίστε τα προβλήματα μόνοι σας

Για την αποφυγή προβλημάτων είναι σημαντικό να αδειάζετε εγκαίρως το δοχείο σκόνης, όπως και να ελέγχετε και να καθαρίζετε παράλληλα το προφίλτρο μοτέρ.

Πρόβλημα	Πιθανή αιτία / Λύση
Η συσκευή δεν ενεργοποιείται.	Η μπαταρία έχει εξαντληθεί τελείως. Απενεργοποιήστε τη συσκευή και φορτίστε την μπαταρία, ▷ <i>κεφάλαιο «Φόρτιση της μπαταρίας»</i> .
Η συσκευή δεν φορτίζει (οι λυχνίες LED δεν αναβοσβήνουν).	Το τροφοδοτικό δεν έχει συνδεθεί σωστά. Ελέγξτε αν το τροφοδοτικό και ο αντάπτορας έχουν συνδεθεί σωστά στις αντίστοιχες υποδοχές, ▷ <i>κεφάλαιο «Φόρτιση της μπαταρίας»</i> . Η μπαταρία δεν έχει τοποθετηθεί σωστά στη συσκευή. Αποσυνδέστε το τροφοδοτικό. Ελέγξτε αν η μπαταρία έχει τοποθετηθεί σωστά στη συσκευή. Συνδέστε ξανά το τροφοδοτικό.
Η συσκευή δεν αναρροφά τους ρύπους.	Αδειάστε το δοχείο σκόνης ή καθαρίστε το προφίλτρο μοτέρ και το δοχείο σκόνης, ▷ <i>κεφάλαιο «Συντήρηση της συσκευής»</i> .
Η διάρκεια λειτουργίας μειώνεται διαρκώς.	Η κυλινδρική βούρτσα είναι λερωμένη και πρέπει να καθαριστεί, ▷ <i>κεφάλαιο «Καθαρισμός της κυλινδρικής βούρτσας»</i> .
Η κυλινδρική βούρτσα περιστρέφεται αργά ή ανομοιόμορφα.	Η κυλινδρική βούρτσα είναι λερωμένη και πρέπει να καθαριστεί, ▷ <i>κεφάλαιο «Καθαρισμός της κυλινδρικής βούρτσας»</i> .
Η κυλινδρική βούρτσα και οι λυχνίες LED απενεργοποιούνται αυτόνομα.	Πρόκειται για μια λειτουργία ασφαλείας, η οποία αποτρέπει τυχόν βλάβες στο ακροφύσιο λόγω εμπλοκής της κυλινδρικής βούρτσας. Είτε η κυλινδρική βούρτσα είναι λερωμένη και πρέπει να καθαριστεί, ▷ <i>κεφάλαιο «Καθαρισμός της κυλινδρικής βούρτσας»</i> , είτε έχει σφηνώσει κάτι στην κυλινδρική βούρτσα, π.χ. κατά το σκούπισμα χαλιών με μακρύ πέλος. Για να αποκαταστήσετε το πρόβλημα, απενεργοποιήστε το σκουπάκι, αφαιρέστε το ακροφύσιο από το σωλήνα αναρρόφησης ή το σκουπάκι χειρός και απομακρύνετε τυχόν αντικείμενα, τα οποία φράζουν την κυλινδρική βούρτσα. Μετά την επανενεργοποίηση η κυλινδρική βούρτσα και οι λυχνίες LED θα λειτουργούν σωστά.

**Γραμμή εξυπηρέτησης**

Αν δεν μπορείτε να αντιμετωπίσετε το πρόβλημα ακολουθώντας τις οδηγίες του πίνακα, καλέστε τη Γραμμή εξυπηρέτησης της εταιρείας μας (βλ. στοιχεία επικοινωνίας στο παράρτημα αυτών των οδηγιών χρήσης).

Αρ. προϊόντος	Περιγραφή
3604-048	Φίλτρο προστασίας μοτέρ
3790-048	Κυλινδρική βούρτσα
3607-048	Μπαταρία 22,2 V

**Απόρριψη και εγγύηση****Αφαίρεση της μπαταρίας**

1. Λύστε τη βίδα στην κάτω πλευρά της συσκευής.
2. Αφαιρέστε την μπαταρία από την υποδοχή μπαταρίας.

**Απορρίψτε ξεχωριστά τη συσκευή και την μπαταρία**

Οι συσκευές και οι μπαταρίες με αυτό το σύμβολο πρέπει να απορρίπτονται ξεχωριστά από τα οικιακά απορρίμματα! Οι συσκευές και οι μπαταρίες περιέχουν πρώτες ύλες οι οποίες μπορούν να ανακυκλωθούν. Η κατάλληλη απόρριψη συμβάλλει στην προστασία του περιβάλλοντος και της υγείας των συνανθρώπων μας.

■ Παραδώστε ξεχωριστά τη συσκευή και την αφαιρεμένη μπαταρία σε κατάλληλα σημεία συλλογής για απόρριψη.





## SEVERIN Elektrogeräte GmbH

Röhre 27

D-59846 Sundern

Tel +49 2933 982-0

Fax +49 2933 982-1333

information@severin.de

Technische Änderungen vorbehalten. / Model specifications are subject to change.  
I/M No.: 10191.0000 07/22

