

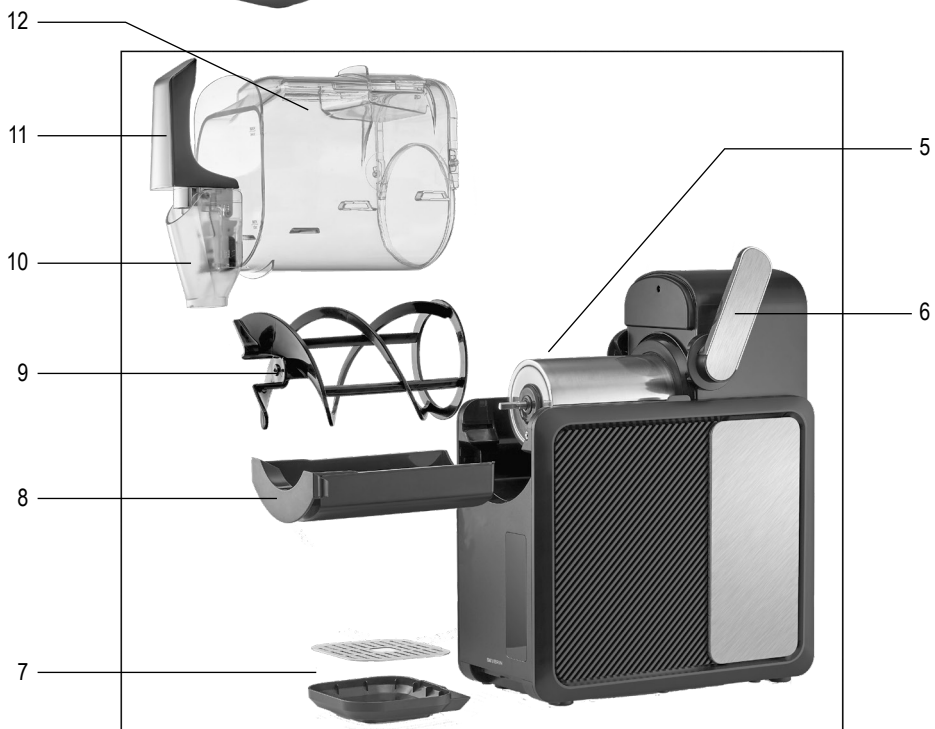

ART.-NO. **EZ 007410 / 009520**

DE	Gebrauchsanleitung	S-Slush Ice Cream Maker	5
GB	Instructions for use	S-Slush Ice Cream Maker	11
FR	Mode d'emploi	Machine à boissons glacées	17
NL	Gebruiksaanwijzing	S-Slush ijsmachine	23
ES	Instrucciones de uso	Máquina de granizados	29
IT	Manuale d'uso	Macchina per granite e frozen drink	35
DK	Brugsanvisning	Slush-ice-maskine	41
SE	Bruksanvisning	S-Slush Ice Cream Maker	47
FI	Käyttöohje	S-Slush-jäätelökone	52
PT	Manual de instruções	S-Slush Ice Cream Maker	58
PL	Instrukcja obsługi	Maszynka do slushy S-Slush	64
GR	Οδηγίες χρήσεως	S-Slush Ice Cream Maker	70

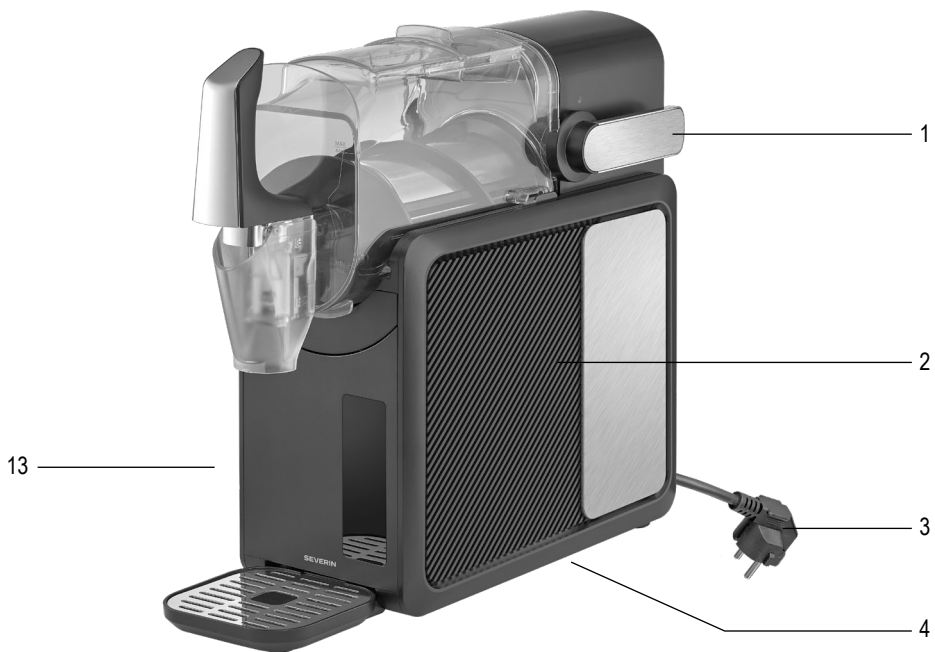

Technische Daten / Technical Data / Caractéristiques techniques / Technische gegevens / Datos técnicos / Dati tecnici / Tekniske data / Tekniska data / Tekniset tiedot / Dados técnicos / Dane techniczne / Τεχνικά χαρακτηριστικά	
Art.Nr. / Item no. / Art. nº / Art.nr. / Nr. ° Art. / Num. art. / Artikelnr. / Art.nr. / Tuotenro / N.° Art.º / Nr art. / Αρ. πρ.	EZ 007410 EZ 009520
Leistungsaufnahme / Power consumption / Puissance absorbée / Stroomverbruik / Consumo de energía / Potenza assorbita / Strømförbrug / Prestandaupptagning / Ottoteho / Consumo energético / Pobór mocy / Ισχύς εισόδου	220 W
Spannung, Frequenz / Voltage, Frequency / Tension, Fréquence / Spanning, frequentie / Tensión, frecuencia / Tensione, Frequenza / Spænding, Frekvens / Spänning, Frekvens / Jännite, taajuus / Tensão, frequência / Napięcie, częstotliwość / Τάση, Συχνότητα	220 – 240 V~ 50 Hz
Gewicht / Weight / Poids / Gewicht / Peso / Peso / Vægt / Vikt / Paino / Peso / Waga / Βάρος	10,3 kg
Maße Gerät (B X T X H) / Appliance dimensions (W x D x H) / Dimensions de l'appareil (L x P x H) / Afmetingen apparaat (B X D X H) / Dimensiones del aparato (an x prof x al) / Dimensioni del dispositivo (L x P x A) / Apparätets mål (B X D X H) / Enhetens mått (B X D X H) / Laitteen mitat (L x S x K) / Dimensões do aparelho (L x P x A) / Wymiary urządzenia (szer. x gł. x wys.) / Διαστάσεις συσκευής (Π X Β X Υ)	177 x 429 x 424 mm
Füllmenge / Capacity / Capacité de remplissage / Vulhoeveelheid / Nivel de llenado / Capacità / Pfyldningsmængde / Volym / Täyttömäärä / Quantidade de enchimento / Ilość napełnienia / Ποσότητα πλήρωσης	MIN 0,5 l - MAX 1,9 l

Technische Informationen zu den Betriebszuständen gemäß Ökodesign-Anforderungen (EU-Verordnung 2023/826) können mit dem QR-code oder unter dem Link '<https://severin.com/de-de/oekodesign-richtlinie/>' abgerufen werden.

Technical information on the operating states in accordance with ecodesign requirements (EU Regulation 2023/826) can be accessed using the QR code or at the link '<https://severin.com/de-de/oekodesign-richtlinie/>'.

Les informations techniques sur les états de fonctionnement conformément aux exigences d'écoconception (règlement européen 2023/826) peuvent être consultées avec le code QR ou sous le lien « <https://severin.com/de-de/oekodesign-richtlinie/> ».

Technische informatie over de bedrijfs toestanden volgens de eisen in overeenstemming met de vereisten voor ecologische ontwerpen (EU-verordening 2023/826) kan worden opgevraagd met de QR-code of via de link '<https://severin.com/de-de/oekodesign-richtlinie/>'.

Puede acceder a la información técnica relativa a los estados de funcionamiento, conforme a los requisitos de diseño ecológico (Reglamento de la UE 2023/826) con el código QR o en el enlace « <https://severin.com/de-de/oekodesign-richtlinie/> ».

Le informazioni tecniche sulle condizioni di funzionamento in conformità con i requisiti di progettazione ecocompatibile (Regolamento UE 2023/826) sono disponibili scansionando il codice QR o al link '<https://severin.com/de-de/oekodesign-richtlinie/>'.

Tekniske oplysninger om driftsbetingelserne i henhold til krav til miljøvenligt design (EU-forordning 2023/826) kan hentes med QR-koden eller via linket '<https://severin.com/de-de/oekodesign-richtlinie/>'.

Teknisk information om driftsförhållandena enligt de ekologiska designkraven (EU-förordning 2023/826) kan hämtas med QR-koden eller under länken '<https://severin.com/de-de/oekodesign-richtlinie/>'.

Ekosuunnitteluvaatimusten (EU:n asetus 2023/826) mukaiset tekniset tiedot käyttöolosuhteista voidaan hakea QR-koodilla tai linkistä '<https://severin.com/de-de/oekodesign-richtlinie/>'.

As informações técnicas sobre os estados de funcionamento de acordo com os requisitos de conceção ecológica (regulamento UE 2023/826) podem ser acedidas utilizando o código QR ou através da ligação '<https://severin.com/de-de/oekodesign-richtlinie/>'.

Informacje techniczne dotyczące warunków pracy zgodnie z wymogami ekoprojektu (rozporządzenie UE 2023/826) można uzyskać za pomocą kodu QR lub pod linkiem '<https://severin.com/de-de/oekodesign-richtlinie/>'.

Οι τεχνικές πληροφορίες για τις συνθήκες λειτουργίας σύμφωνα με τις απαιτήσεις οικολογικού σχεδιασμού (Κανονισμός ΕΕ 2023/826) μπορούν να ανακτηθούν με τον κωδικό QR ή στη σύνδεση '<https://severin.com/de-de/oekodesign-richtlinie/>'.



S-Slush Ice Cream Maker

Liebe Kundin, lieber Kunde,

die Gebrauchsanweisung sorgfältig vor der Benutzung des Gerätes durchlesen und für den weiteren Gebrauch aufbewahren. Das Gerät darf nur von Personen benutzt werden, die mit den Sicherheitsanweisungen vertraut sind.

Anschluss

Die Netzspannung muss der auf dem Typenschild des Gerätes angegebenen Spannung entsprechen. Das Gerät entspricht den Richtlinien, die für die CE-Kennzeichnung verbindlich sind.

Aufbau

1. Verriegelungsbügel (verriegelt)
2. Grundgerät
3. Anschlussleitung mit Netzstecker
4. Typenschild (Geräteunterseite)
5. Kühlelement
6. Verriegelungsbügel (geöffnet)
7. Tropfschale mit Blech
8. Kondenswasser-Schale
9. Mix-Schnecke
10. Ausguss
11. Ausguss-Hebel
12. Mixbehälter
13. Gerät vollständig montiert

Sicherheitshinweise

- Um Gefährdungen zu vermeiden und um Sicherheitsbestimmungen einzuhalten, dürfen Reparaturen am Gerät und an der Anschlussleitung nur durch unseren Kundendienst durchgeführt werden. Daher im Reparaturfall unseren Kundendienst telefonisch oder per Mail kontaktieren (siehe Anhang).
- **WARNUNG!** Bei der Aufstellung des Gerätes sicherstellen, dass die Anschlussleitung mit Netzstecker nicht eingeklemmt oder beschädigt wird.
- Das Gerät immer **aufrecht** auf eine ebene, rutschfeste und wasserunempfindliche Fläche stellen.
- Das Gerät nicht draußen verwenden.

- Darauf achten, dass um das Gerät herum genügend Raum ist, um eine ungehinderte Luftzirkulation zu gewährleisten (Seiten 10 cm, Oben 30 cm). Lüftungsschlitze stets freihalten.
- Ein Neigen des Gerätes um mehr als 45 ° muss vermieden werden. **Nach dem Auspacken oder wenn das Gerät mit mehr als 45 ° Neigung transportiert wurde, 4 Stunden warten, bevor das Gerät an das Stromnetz angeschlossen wird.** Damit wird gewährleistet, dass sich die Kühlflüssigkeit korrekt verteilt.
- **WARNUNG!** Die Lüftungsschlitze am Gerät nicht abdecken.
- **WARNUNG!** Ortsveränderliche Mehrfachsteckdosen oder Netzteile nicht an der Rückseite des Gerätes platzieren.
- Den Netzstecker ziehen
 - vor jedem Zusammenbau oder Auseinandernehmen,
 - bei Störungen während des Betriebes,
 - nach jedem Gebrauch,
 - vor jeder Reinigung.
- Nach dem Ausschalten den Motorstillstand abwarten! Keine Teile berühren, die sich noch in Bewegung befinden. Nicht mit der Hand oder Gegenständen in den Mixbehälter greifen.
- Beim Befüllen des Mixbehälters darauf achten, dass keine Körperteile, Kleidung oder Schmuck in den Behälter geraten.
- Nicht mit den Fingern in den Ausguss

greifen.

- Das Gerät nach jedem Gebrauch, insbesondere nach der Zubereitung von Milchgetränken, reinigen.
- Das Grundgerät darf aus Gründen der elektrischen Sicherheit nicht mit Flüssigkeiten behandelt oder gar darin eingetaucht werden.
- Nach dem Gebrauch eine Gerätespülung vornehmen und die abnehmbaren Einzelteile im Spülwasser reinigen.
- Nähere Angaben zur Reinigung sind dem Abschnitt *Reinigung und Pflege zu entnehmen*.
- Bei der Zubereitung die MIN- und MAX-Angabe auf dem Mixbehälter beachten. Die Mengen dürfen weder unter- noch überschritten werden.
- Bei der Speisenzubereitung auf Hygiene achten und zur Zubereitung nur trinkbare Lebensmittel verwenden.
- Das Gerät ist dazu bestimmt, im Haushalt und ähnlichen Anwendungen verwendet zu werden, wie z.B.
 - in Küchen für Mitarbeiter in Läden, Büros und ähnlichen Arbeitsumgebungen,
 - in landwirtschaftlichen Betrieben,
 - von Kunden in Hotels, Motels und weiteren typischen Wohnumgebungen,
 - in Frühstückspensionen.
- Das Gerät ist nicht für den gewerblichen Einsatz bestimmt, auch nicht für den Gebrauch im Catering

und ähnlichem Großhandelseinsatz.

-  Das Gerät enthält das umweltfreundliche, jedoch brennbare Kältemittel Propan (R290). Daher ist darauf zu achten, dass das Kältesystem beim Transport und auch nach Aufstellung des Gerätes geschützt wird. Bei Beschädigung des Systems darf das Gerät nicht in Betrieb genommen werden. Offenes Feuer oder Zündquellen in der Nähe des Kältemittels entfernen und den Raum gut lüften.
- Bei Verkauf, bei Übergabe oder Abgabe zur Wiederverwertung müssen Sie auf das Kältemittel R290 hinweisen. Weitere Angaben zur fachgerechten Wiederverwertung entnehmen Sie bitte dem Abschnitt *„Entsorgung“*.
- Das Gerät stets von offenem Feuer, heißen Platten oder Öfen fernhalten.
- Explosionsfähige Stoffe, wie zum Beispiel Aerosolbehälter mit brennbarem Treibgas vom Gerät fernhalten.
- Das Gerät kann von Kindern ab 8 Jahren sowie von Personen mit reduzierten physischen, sensorischen oder mentalen Fähigkeiten oder Mangel an Erfahrung und/oder Wissen benutzt werden, wenn sie beaufsichtigt oder bezüglich des sicheren Gebrauchs des Gerätes unterwiesen wurden und die daraus resultierenden Gefahren verstanden haben.

- Reinigung und Benutzer-Wartung dürfen nicht durch Kinder durchgeführt werden, es sei denn sie sind 8 Jahre und älter und werden beaufsichtigt.
 - Das Gerät und seine Anschlussleitung sind von Kindern jünger als 8 Jahre fernzuhalten.
 - Kinder dürfen nicht mit dem Gerät spielen.
 - Kinder von Verpackungsmaterial fernhalten. Es besteht unter anderem Erstickungsgefahr!
 - Vor der Inbetriebnahme das komplette Gerät inkl. Anschlussleitung und eventueller Zubehörteile auf Mängel und Beschädigungen überprüfen, die die Funktionssicherheit des Gerätes beeinträchtigen könnten. Falls das Gerät z.B. zu Boden gefallen ist oder an der Anschlussleitung gezogen wurde, können von außen nicht erkennbare Schäden vorliegen. In diesen Fällen das Gerät nicht in Betrieb nehmen.
 - Niemals heiße Zutaten einfüllen.
 - Unnötiges Ein- und Ausschalten des Gerätes vermeiden. Um den Kompressor zu schützen, lässt sich das Gerät nach dem Ausschalten, erst nach 3 Minuten wieder einschalten.
 - Darauf achten, dass der Motor nicht durch zu fest gewordenen Slusheis blockiert. In diesem Fall das Gerät ausschalten und einige Minuten warten, bis sich die Temperatur im Mixbehälter wieder erhöht hat.
 - Das Kühlelement niemals direkt nach einer Zubereitung berühren, um ein Festfrieren der Haut zu vermeiden.
 - Den Netzstecker nicht an der Anschlussleitung aus der Steckdose ziehen, sondern den Netzstecker anfassen.
 - Die Anschlussleitung nicht herunterhängen lassen.
 - Darauf achten, dass weder das Gehäuse noch die Anschlussleitung einer heißen Kochplatte oder offenem Feuer zu nahe kommt.
 - Nur das mit dem Gerät gelieferte Original-Zubehör verwenden.
 - Wird das Gerät falsch bedient, oder zweckentfremdet verwendet, kann keine Haftung für evtl. auftretende Schäden übernommen werden.
- ### Bestimmungsgemäße Verwendung
- Das Gerät ist zur Zubereitung von halbgefrorenen Getränken bestimmt.
 - **Warnung!** Nur Trinkwasser oder lebensmittelechte Flüssigkeiten verwenden.
 - Das Einfüllen von festen Lebensmitteln wie Eis, Obst, Gemüse oder Saft mit Fruchtstückchen ist nicht erlaubt.
 - **Warnung!** Missbrauch des Gerätes kann zu Verletzungen führen.
- ### Aufstellen des Gerätes
- Das Gerät nach dem Auspacken für 4 h stehen lassen, bevor der Netzstecker eingesteckt wird.
 - Dies gilt für die erste Inbetriebnahme und wenn das Gerät mit mehr als 45 ° Neigung transportiert wurde.
 - Vor jeder anderen Inbetriebnahme das Gerät für 2 h stehen lassen.
- ### Vor der ersten Inbetriebnahme
- Eventuelle Aufkleber und Verpackungsreste am Gerät vollständig entfernen. Das Typenschild nicht entfernen.
 - Das Gerät wie unter „Reinigung und Pflege“

beschrieben, reinigen und einen Spülvorgang durchführen (siehe „Reinigungsprogramm“).

Tastentöne



- Beim Betätigen einer Taste ertönt ein Quittierton, der die Eingabe bestätigt.
- Zum Ausschalten des Quittiertons die Tasten + und - gleichzeitig für 3 Sekunden drücken.
- Es wird nur der Quittierton zur Bestätigung der Tasten ausgeschaltet. Die Signaltöne nach der Zubereitung werden nicht ausgeschaltet.
- Zum Wiedereinschalten des Quittiertons die Tasten + und - erneut für 3 Sekunden drücken.

Bediendisplay

- Mithilfe des Bediendisplays kann das Gerät ein- und ausgeschaltet und die einzelnen Funktionen ausgewählt werden. Die ausgewählten Funktionen leuchten auf.

Displayanzeige	Funktion
	Gerät ein- oder ausschalten
Ready	Zubereitung abgeschlossen / Modus kühl halten
	Anzeige Zubereitung und kühl halten
Thickness - - - -	Grad der Konsistenz
-	Konsistenz dünner
+	Konsistenz dicker
	Programm ‚Slush-Eis‘
	Programm ‚Cocktail‘
	Programm ‚Frappé‘
	Programm ‚Milchshake‘
	Programm ‚Wein-Slush‘
	Programm ‚Reinigen‘
 	Programm-Auswahl
	Programm starten oder stoppen

Kindersicherung

- Das Gerät ist mit einer Kindersicherung ausgestattet, die ein ungewolltes Verstellen der Einstellung verhindert.
- Durch gleichzeitiges Drücken der Tasten   für 3 Sekunden wird die Kindersicherung aktiviert oder deaktiviert.

- Wenn die Kindersicherung aktiviert ist und eine Taste gedrückt wird, zeigt das Display für 3 Sekunden ‚LOC‘.
- Ein Ausschalten des Gerätes ist auch möglich, wenn die Kindersicherung aktiviert ist. Beim nächsten Einschalten ist die Kindersicherung wieder deaktiviert.

Rezept-Hinweise

- Rezeptideen sind unter folgenden QR-code abrufbar:



- Bei der Vorbereitung der Getränke müssen folgende Hinweise bezüglich Zucker- Alkoholgehalt berücksichtigt werden:

Zuckergehalt (alle Programme):

- Der Zuckergehalt muss mindestens 6 g pro 100 ml Flüssigkeit betragen.

Menge	Mindestmenge Zucker
500 ml	30 g
1000 ml	60 g
1500 ml	90 g

- Die perfekte Slusheis-Konsistenz wird nur mit dem richtigen Zuckergehalt erreicht.

Alkoholgehalt (Cocktail-Programm):

- Der Alkoholgehalt muss zwischen 2,8 und 16 % liegen.
- Ein zu geringer Alkoholgehalt lässt das Getränk zu stark gefrieren und bei einem zu hohen Alkoholgehalt bleibt es zu flüssig.

Tipps zur Zubereitung

- Zucker immer erst in Flüssigkeit auflösen, bevor er in das Gerät gefüllt wird.
- Aromen sind vor dem Gefrieren stärker. Die Süße lässt im gefrorenen Zustand ebenfalls nach.
- Je kälter die eingefüllten Zutaten sind, umso schneller ist das Slush-Eis fertig.
- Zucker kann nicht komplett durch Süßstoff ersetzt werden. Der Zuckergehalt muss immer über 6 % liegen. Weitere Informationen können über den oben aufgeführten QR code abgerufen werden.
- Frucht- und Gemüsesäfte dürfen keine Stückchen enthalten.
- Vorgekühlte (aber nicht gefrorene) Zutaten einfüllen. Das verkürzt die Zubereitungsdauer.
- Wenn nach der Zubereitung die Konsistenz nicht dick genug ist, das Programm erneut laufen lassen und die Konsistenz mit der + Taste erhöhen.

Gerät vorbereiten

- Die Zutaten nach Rezept in einem separaten Behälter vorbereiten.
- Den Verriegelungsbügel nach oben ziehen.
- Die Kondenswasser-Schale von vorne in das Gerät einschieben.
- Die Mix-Schnecke über das Kühlelement schieben.
- Den Mix-Behälter über die Mix-Schnecke schieben und den Verriegelungsbügel nach hinten klappen.
- Die Tropfschale mit Blech von vorne in das Gerät schieben.
- Den Deckel der Mixbehälteröffnung nach hinten schieben.
- Die Zutaten langsam einfüllen. Beim Einfüllen die Min- und Max-Markierungen (0,5 l – 1,9 l) beachten. Die Markierungen dürfen nicht unter- oder überschritten werden.
- Den Deckel der Mixbehälteröffnung zuschieben.

Slush-Eis zubereiten

- Den Netzstecker des Gerätes einstecken. Im Display leuchtet ☺.
- Zum Einschalten des Gerätes die Taste (⏻) drücken. Die Anzeige **OP** darf nicht leuchten. Falls **OP** leuchtet, die Montage des Gerätes prüfen.
- Das gewünschte Programm mit den Tasten ☑ ☒ auswählen.
- Mit den + und – Tasten kann die Konsistenz des Slush-Eises geändert werden. Je mehr Balken leuchten, umso fester wird das Slush-Eis.
- Mit der Taste [START|STOP] die Zubereitung starten.
- Im Display wird die umlaufende Anzeige [] angezeigt.
- Sobald die Zubereitung beendet ist, ertönt ein Signalton und im Display leuchtet **Ready**.
- Ein Glas unter den Ausguss stellen und den Ausguss-Hebel ziehen, um das Slush-Eis zu entnehmen. Das Gerät dabei eingeschaltet lassen.
- Das Gerät nach der Entnahme des Slush-Eises durch Druck auf die Taste (⏻) ausschalten.
- Wird das Gerät nicht ausgeschaltet, wird das Slush-Eis für 12 Stunden in Zyklen immer wieder gekühlt. In jedem Kühlzyklus leuchtet die Anzeige **Ready**. Nach 12 Stunden schaltet das Gerät ab.

Hinweis bei mehreren Zubereitungen hintereinander

- Werden mehrere Zubereitungen direkt nacheinander durchgeführt, muss die Kondenswasser-Schale nach ca. 2 Zyklen geleert werden. Dazu das Gerät ausschalten, den Mixbehälter abnehmen und die Kondenswasser-Schale leeren (siehe „Abnehmbare Teile reinigen“).

Reinigung und Pflege

- Nach der Zubereitung das Reinigungsprogramm starten. Danach alle Einzelteile abnehmen, eventuelle Lebensmittelreste entfernen und die Einzelteile vor dem Zusammenbauen trocknen lassen.
- Keine scharfen oder scheuernden Reinigungsmittel

sowie harte Bürsten verwenden.

- Das Grundgerät darf aus Gründen der elektrischen Sicherheit nicht mit Flüssigkeit behandelt oder gar darin eingetaucht werden. Das Grundgerät nur mit einem leicht angefeuchteten Tuch reinigen.

Reinigungsprogramm

- Sauberes, handwarmes Trinkwasser (maximal 50 °C) bis zur Max-Markierung in den Mixbehälter einfüllen. Kein Spülmittel einfüllen.
- Das Programm Reinigen ☼ auswählen. Das Gerät reinigt ca. 4 Minuten.
- Das Wasser mithilfe des Ausguss-Hebels ablaufen lassen.
- Bei Bedarf den Vorgang wiederholen.
- Das Gerät ausschalten (⏻).
- Den Netzstecker ziehen und die Einzelteile abnehmen und reinigen.

Abnehmbare Teile reinigen

- Vor jeder Reinigung der Einzelteile das Reinigungsprogramm laufen lassen.
- Den Verriegelungsbügel nach oben klappen.
- Den Mixbehälter vorsichtig abnehmen und sicherstellen, dass keine Flüssigkeitsreste ins Gerät laufen.
- Die Mix-Schnecke und die Kondenswasser-Schale vorsichtig abnehmen.
- Die Tropfschale mit Blech abnehmen.
- Alle Einzelteile im Spülwasser reinigen, mit klarem Wasser abspülen und abtrocknen.
- Der Mixbehälter, die Mix-Schnecke und die Kondenswasser-Schale können auch in der Spülmaschine gereinigt werden (max. 70 °C).

Reinigung Grundgerät

- Das Gehäuse mit einem nur feuchten Tuch abwischen.
- Das Kühlelement mit Dichtring mit einem feuchten Tuch abwischen und abtrocknen. Den Dichtring nicht abnehmen!
- Den Bereich unterhalb des Kühlelementes abwischen.

Ersatzteile und Zubehör

Ersatzteile oder Zubehör können bequem im Internet auf unserer Homepage www.severin.de unter dem Unterpunkt „Service Center/Ersatzteillshop“ bestellt werden.

Entsorgung



Geräte, die mit diesem Symbol gekennzeichnet sind, müssen getrennt vom Hausmüll entsorgt werden. Diese Geräte enthalten wertvolle

■ Rohstoffe, die wiederverwertet werden können.

Eine ordnungsgemäße Entsorgung schützt die Umwelt und die Gesundheit Ihrer Mitmenschen. Ihre Gemeindeverwaltung bzw. Ihr Fachhändler gibt Auskunft über die ordnungsgemäße Entsorgung. Das Kältemittel R290 muss fachgerecht entsorgt werden. Die Rohre des Kühlkreislaufes dürfen bis zur fachgerechten Entsorgung nicht beschädigt werden.

Fehler	Ursache → Lösung
Die Mix-Schnecke verursacht schleifende Geräusche	Es wurden Zutaten mit einer zu geringen Zuckerkonzentration eingefüllt → aufgelösten Zucker hinzufügen (siehe Rezept-Hinweise)
	Das Gerät wurde nicht korrekt zusammengesetzt → Die Mix-Schnecke korrekt montieren
	Die Mix-Schnecke ist verformt → Mix-Schnecke ersetzen
Im Display leuchtet OP	Das Gerät wurde nicht korrekt zusammengesetzt → Die Teile korrekt montieren
	Der Verriegelungsbügel ist nicht verschlossen → Den Verriegelungsbügel nach hinten klappen
Der Slush ist zu flüssig	Es wurden Zutaten mit einer zu geringen Zuckerkonzentration eingefüllt → aufgelösten Zucker hinzufügen (siehe Rezept-Hinweise)
	Es wurden Zutaten mit einem zu hohen Alkoholgehalt eingefüllt → Zutaten mit passendem Alkoholgehalt einfüllen (siehe Rezept-Hinweise)
	Rührzeit zu kurz → Programm erneut starten
Motor stoppt	Der Motor ist überlastet → Die Flüssigkeit ablassen. Dann Das Gerät ausschalten, den Netzstecker ziehen, die Einzelteile abnehmen. Mixbehälter auf Blockaden prüfen. Sicherstellen, dass der Mixbehälter nicht überfüllt wird! Vor dem Wiedereinschalten Gerät 15 Minuten abkühlen lassen.
Im Display leuchtet E1, E2 oder E3	Fehler im System → Gerät ausschalten, Netzstecker ziehen und Netzstecker erneut einstecken. Bleibt die Anzeige bestehen, den Kundendienst kontaktieren.
Im Display leuchtet E4	Es wurden Zutaten mit einem zu hohen Alkoholgehalt eingefüllt → Zutaten mit passendem Alkoholgehalt einfüllen (siehe Rezept-Hinweise)

S-Slush Ice Cream Maker

Dear Customer,

Before using the appliance, read the following instructions carefully and keep this manual for future reference. The appliance must only be used by persons familiar with these instructions.

Connection to the mains supply

Make sure that the supply voltage corresponds with the voltage marked on the rating label of the appliance. This product complies with all binding CE labelling directives.

Familiarisation

1. Locking lever (locked)
2. Main unit
3. Power cord with plug
4. Nameplate (appliance underside)
5. Cooling element
6. Locking lever (open)
7. Drip tray with metal plate
8. Condensate tray
9. Mixing auger
10. Dispensing spout
11. Dispensing lever
12. Mixing jug
13. Appliance fully assembled

Important safety instructions

- In order to avoid hazards, and to comply with safety requirements, repairs to this electrical appliance or its power cord must be carried out by our customer service. If repairs are needed, please contact our customer service department by phone or email (see appendix).
- **WARNING!** Before setting up the device, make sure that the power cable and mains plug are not pinched or damaged.
- Always place the appliance **upright** on a level, non-slip, and water-resistant surface.
- Do not use the appliance outdoors.
- Ensure that there is sufficient space around the appliance to allow unobstructed air circulation (10 cm on the sides, 30 cm above). Keep ventilation slots clear at all times.
- Avoid tilting the appliance by more than 45°. **After unpacking, or if the appliance has been transported at an angle of more than 45°, wait 4 hours before connecting it to the mains.** This ensures that the refrigerant fluid settles correctly.
- **WARNING!** Do not cover the ventilation slots.
- **WARNING!** Do not place multiple sockets or power units at the rear of the device.
- Always remove the plug from the wall socket
 - before assembling or disassembling the appliance,
 - in case of any malfunction,
 - after use,
 - before cleaning the appliance.
- After switching off, wait until the motor has come to a complete stop! Do not touch any parts that are still in motion. Never reach into the mixing container with your hands or any objects.
- When filling the mixing container, ensure that no body parts, clothing or jewellery come into contact with the container.
- Do not reach into the dispensing spout with your fingers.
- Clean the appliance after each use, especially after preparing milk-based beverages.
- For safety reasons, the main unit must never be cleaned with liquids or

immersed in them.

- After use, run a cleaning cycle and wash the removable parts in warm soapy water.
- For detailed information on cleaning the appliance, please refer to the section *Cleaning and care*.
- Observe the MIN and MAX markings on the mixing container during preparation. Do not underfill or overfill beyond these limits.
- Pay attention to hygiene when preparing food and only use potable ingredients.
- This appliance is intended for domestic or similar applications, such as
 - in staff kitchens in shops, offices and other similar working environments,
 - in agricultural working environments,
 - by customers in hotels, motels etc. and similar accommodation,
 - in bed-and breakfast type environments.
- This appliance is not intended for commercial use, nor for use in the catering business or similar wholesale environments.
-  The appliance contains the environmentally friendly yet flammable refrigerant propane (R290). Therefore, ensure the refrigeration system is protected during transport and after installation. If damage to the cooling circuit does occur, do not switch on or connect the appliance to the mains power. If there is an open fire or any other sources of ignition in

the vicinity of the refrigerant, ensure they are removed and the room is thoroughly ventilated.

- If the unit is sold, handed over to a third party or disposed of at a suitable recycling facility, attention must be drawn to the presence of the refrigerant R290. For additional information on correct recycling refer to the *Disposal* section.
- Keep the appliance away from open flames, hot plates and ovens.
- Keep explosive materials, such as aerosol cans with flammable propellants, away from the appliance.
- This appliance may be used by children (at least 8 years of age) and by persons with reduced physical, sensory or mental capabilities, or lacking experience and/or knowledge, provided they have been given supervision or instruction concerning the use of the appliance and fully understand all dangers and safety precautions involved.
- Children must not be permitted to carry out any cleaning or maintenance work on the appliance unless they are supervised and at least 8 years of age.
- The appliance and its power cord must be kept well away from children under 8 at all times.
- Children must not be permitted to play with the appliance.
- **Caution:** Keep any packaging materials well away from children – these are a potential source of danger,

- e.g. of suffocation.
- Every time the appliance is used, the main body including the power cord as well as any attachment fitted should be checked thoroughly for any defects. Should the appliance, for instance, have been dropped onto a hard surface, or if excessive force has been used to pull the power cord, it must no longer be used: even invisible damage may have adverse effects on the operational safety of the appliance.
- Never fill in hot ingredients.
- Avoid unnecessary switching on and off of the appliance. To protect the compressor, the appliance can only be switched on again 3 minutes after being switched off.
- Ensure the motor is not blocked by overly frozen slush ice. If this occurs, switch off the appliance and wait a few minutes until the temperature in the mixing container has risen.
- Never touch the cooling element immediately after preparation to avoid skin freezing onto the surface.
- When removing the plug from the wall socket, never pull on the power cord; always grip the plug itself.
- Do not let the power cord hang free.
- Do not allow the appliance or its power cord to touch hot surfaces or to come into contact with any heat sources.
- Use only the original accessories supplied with the appliance.

- No responsibility is accepted if damage results from improper use, or if these instructions are not complied with.

Intended Use

- The appliance is designed for preparing semi-frozen beverages.
- **Warning!** Use only potable water or food-grade liquids.
- Do not fill in solid foods such as ice, fruit, vegetables, or juice containing fruit pieces.
- **Warning!** Using the appliance incorrectly can lead to injuries.

Setting up the appliance

- After unpacking, leave the appliance to stand for 4 hours before plugging it in.
- This applies to first-time use and if the appliance has been transported at an angle of more than 45°.
- Before any subsequent use, let the appliance stand for 2 hours.

Before the first use











- Remove all stickers and packaging residues from the appliance. Never remove the identification label.
- Clean the appliance as described in "*Cleaning and Care*" and run a cleaning cycle (see "*Cleaning program*").

Button tones



- Pressing a button triggers a confirmation tone to acknowledge the input.
- To deactivate the confirmation tone, press and hold the + and – buttons simultaneously for 3 seconds.
- This deactivates only the confirmation tone for button presses; signal tones at the end of a preparation remain active.
- To switch the confirmation tone back on, press and hold the + and – buttons again for 3 seconds.

Operating display

- The control display allows you to switch the appliance on and off and to select the individual functions. The selected functions are illuminated.

Display	Function
	Switch the appliance on or off
Ready	Preparation finished / Keep-cool mode
	Preparation and keep-cool display
Thickness - - - -	Consistency level
-	Thinner consistency
+	Thicker consistency
	Slush Ice program
	Cocktail program
	Frappé program
	Milkshake program
	Wine Slush program
	Cleaning program
	Program selection
	Start/stop program

Child lock function

- The appliance is equipped with a child lock to prevent accidental changes to the settings.
- Press and hold the two buttons   simultaneously for 3 seconds to activate or deactivate the child lock.
- If the child lock is activated and a button is pressed, the display shows "LOC" for 3 seconds.
- The appliance can still be switched off when the child lock is activate. When the appliance is switched on again, the child lock is deactivated.

Recipe notes

- Recipe ideas can be accessed via the following QR code:



- When preparing beverages, the following guidance regarding sugar and alcohol content must be observed:
 - Sugar content (all programs):**
 - The sugar content must be at least 6 g per 100 ml of liquid.

Quantity	Minimum sugar content
500 ml	30 g
1000 ml	60 g
1500 ml	90 g

- The perfect slush ice consistency can only be achieved with the correct sugar content.
- Alcohol content (Cocktail program):**
 - The alcohol content must be between 2.8% and 16%.
 - Too little alcohol will cause the beverage to freeze too much, while too much alcohol will prevent it from setting properly.

Preparation tips

- Always dissolve the sugar in the liquid before adding it to the appliance.
- Flavours are stronger before freezing. Sweetness decreases once frozen.
- The colder the ingredients when added, the faster the slush ice will be ready.
- Sugar cannot be entirely replaced with sweetener. The sugar content must always be above 6%. Further information is available via the QR code provided above.
- Fruit and vegetable juices must be free of pieces.
- Use pre-chilled (but not frozen) ingredients to shorten the preparation time.
- If the consistency is not thick enough after preparation, run the program again and increase the consistency using the + button.

Getting the appliance ready

- Prepare the ingredients according to the recipe in a separate container.
- Pull the locking lever upwards.
- Slide the condensate tray into the appliance from the front.
- Slide the mixing auger over the cooling element.
- Slide the mixing container over the mixing auger and fold the locking lever backwards.
- Slide the drip tray with metal plate into the appliance from the front.
- Slide the lid of the mixing container opening backwards.
- Slowly pour in the ingredients, observing the MIN and MAX markings (0.5 l – 1.9 l). Do not fill below the MIN or above the MAX marking.
- Close the lid of the mixing container opening.

Preparing slush ice

- Plug in the appliance. The display shows (L).
- Press the (L) button to switch on the appliance. The **OP** indicator must not be illuminated. If the **OP** indicator is illuminated, check that the appliance is correctly assembled.
- Select the desired program using the (v) (A) buttons.
- Adjust the slush ice consistency using the + and – buttons. More illuminated bars indicate a firmer consistency.
- Start preparation by pressing the **START | STOP** button.
- The display shows a rotating animation [_ .] during preparation.
- When preparation is complete, a signal tone will sound and “Ready” will appear on the display.
- Place a glass under the dispensing spout and pull the dispensing lever to dispense the slush ice. Keep the appliance switched on during dispensing.
- After dispensing, switch off the appliance by pressing the (L) button.
- If left on, the appliance will keep the slush ice cool in cycles for up to 12 hours, with the “Ready” illuminating during each cycle. After 12 hours, the appliance switches off automatically.

Note for multiple consecutive preparations

- If preparing several batches in a row, empty the condensate tray after about two cycles. To do this, switch off the appliance, remove the mixing container, and empty the condensate tray (see “Cleaning removable parts”).

Cleaning and Care

- After preparation, start the Cleaning program. Then remove all parts, clean off any food residues from each part, and allow the parts to dry before reassembling.
- Do not use harsh or abrasive cleaners or hard brushes.
- For electrical safety, never immerse the main unit in water or expose it to liquids. Wipe the main unit only with a lightly damp cloth.

Cleaning program

- Fill the mixing container with clean, lukewarm potable water (max. 50 °C) up to the MAX marking. Do not add detergent.
- Select the Cleaning program (C). The Cleaning program runs for approximately 4 minutes.
- Drain the water using the dispensing lever.
- Repeat the process if necessary.
- Switch off the appliance by pressing (L).
- Unplug the appliance from the mains, then remove and clean all parts.

Cleaning removable parts

- Always run the Cleaning program before cleaning the removable parts.
- Lift the locking lever upwards.
- Carefully remove the mixing container, ensuring that no liquid spills into the appliance.
- Carefully remove the mixing auger and condensate tray.
- Remove the drip tray with metal plate.
- Wash all removable parts in warm soapy water, rinse with clean water, and dry thoroughly.
- The mixing container, mixing auger, and condensate tray are dishwasher-safe (max. 70 °C).

Cleaning the main unit

- Wipe the housing with a damp cloth only.
- Wipe the cooling element and its sealing ring with a damp cloth, then dry thoroughly. Do not remove the sealing ring!
- Wipe the area beneath the cooling element.

Disposal



Devices marked with this symbol must be disposed of separately from your household waste, as they contain valuable materials which can be recycled. Proper disposal protects the environment and human health. Your local authority or retailer can provide information on the matter. The refrigerant R290 must be disposed of correctly. Take special care not to damage the cooling circuit before the unit is handed over for competent disposal.

Error	Cause → Remedy
The mixing auger produces grinding noises	Ingredients with too little sugar were added → Add dissolved sugar (see Recipe notes)
	The appliance was not assembled correctly → Reassemble the mixing auger correctly
	The mixing auger is deformed → Replace the mixing auger
The display shows OP	The appliance was not assembled correctly → Assemble the parts correctly
	The locking lever is not locked → Fold the locking lever backwards
The slush is too liquid	Ingredients with too little sugar were added → Add dissolved sugar (see Recipe notes)
	Ingredients with too high an alcohol content were used → Use ingredients with appropriate alcohol content (see Recipe notes)
	Mixing time is too short → Restart the program
The motor stops	The motor is overloaded → Drain the liquid, switch off the appliance, unplug it, and remove the parts. Check the mixing container for blockages. Ensure the mixing container is not overfilled! Let the appliance cool down for 15 minutes before restarting.
The display shows E1, E2 or E3	System error → Switch off the appliance, unplug it, and plug it back in. If the error persists, contact customer service.
The display shows E4	Ingredients with too high an alcohol content were used → Use ingredients with appropriate alcohol content (see Recipe notes)

Machine à boissons glacées

Chère cliente, Cher client,

Avant d'utiliser cet appareil, veuillez lire soigneusement les instructions suivantes et conserver ce manuel pour future référence. L'appareil doit être utilisé exclusivement par des personnes familiarisées avec les présentes instructions.

Branchement au secteur

Assurez-vous que la tension d'alimentation correspond à la tension indiquée sur la fiche signalétique de l'appareil. Ce produit est conforme à toutes les directives relatives au marquage "CE".

Familiarisez-vous avec votre appareil

1. Bride de verrouillage (verrouillé)
2. Boîtier
3. Cordon d'alimentation avec fiche
4. Plaque signalétique (à la base)
5. Élément de refroidissement
6. Bride de verrouillage (ouverte)
7. Bac d'égouttage avec plaque
8. Bac d'eau de condensation
9. Vis mélangeuse
10. Bec verseur
11. Levier de bec verseur
12. Blender
13. Appareil entièrement monté

Consignes de sécurité importantes

- Afin d'éviter tout risque de blessures, et pour rester en conformité avec les exigences de sécurité, les réparations de cet appareil électrique ou de son cordon d'alimentation doivent être effectuées par notre service clientèle. Pour toute réparation, veuillez contacter notre Service Clientèle par téléphone ou courriel (voir appendice).
- **AVERTISSEMENT !** Lors de l'installation de l'appareil, veillez à ce que le câble de raccordement avec prise secteur ne se retrouve pas coincé ou endommagé.
- Placez toujours l'appareil à la **verticale** sur une surface plane, antidérapante et résistante à l'eau.
- N'utilisez pas l'appareil à l'extérieur.
- Veillez à ce qu'il y ait suffisamment d'espace autour de l'appareil pour garantir une circulation d'air sans entrave (10 cm sur les côtés, 30 cm au-dessus). Veillez à ce que les fentes de ventilation restent toujours dégagées.
- Vous devez éviter d'incliner l'appareil de plus de 45°. **Après le déballage ou si l'appareil a été transporté avec une inclinaison supérieure à 45°, patientez 4 heures avant de le brancher au secteur.** Cela garantit une répartition correcte du liquide de refroidissement.
- **AVERTISSEMENT !** Ne couvrez pas les fentes d'aération de l'appareil.
- **AVERTISSEMENT !** Ne placez pas de prises multiples mobiles ou d'alimentations électriques à l'arrière de l'appareil.
- Débranchez toujours la fiche de la prise murale
 - avant le montage ou le démontage de l'appareil,
 - en cas de fonctionnement défectueux,
 - après l'emploi,
 - avant de nettoyer l'appareil.
- Après avoir coupé le moteur, patientez qu'il s'arrête complètement ! Ne touchez pas les pièces qui sont encore en mouvement. Ne mettez pas les mains ou des objets dans le bol mixeur.
- Lors du remplissage du bol mixeur, veillez à ce qu'aucune partie du corps,

aucun vêtement ni aucun bijou ne pénètre dans le bol.

- Ne mettez pas mettre les doigts dans le bec verseur.
- Nettoyez l'appareil après chaque utilisation, en particulier après avoir préparé des boissons lactées.
- Pour des raisons de sécurité électrique, l'unité de base ne doit pas entrer en contact avec du liquide et ne doit surtout pas être immergé.
- Après utilisation, rincez l'appareil et nettoyez les pièces amovibles dans l'eau de rinçage.
- Pour des informations détaillées concernant le nettoyage de l'appareil, veuillez vous référer au paragraphe *Entretien et nettoyage*.
- Lors de la préparation, respectez les indications MIN et MAX figurant sur le bol mixeur. Les quantités ne doivent être ni inférieures ni supérieures.
- Veillez à respecter les règles d'hygiène lors de la préparation des repas et n'utilisez que des aliments propres à la consommation.
- Cet appareil est destiné à être utilisé dans des applications domestiques et analogues telles que :
 - des coins cuisines réservés au personnel dans des magasins, bureaux et autres environnements professionnels ;
 - des fermes ;
 - l'utilisation par les clients des hôtels, motels et autres environnements à caractère résidentiel ;
 - des environnements de type

chambres d'hôtes.

- Cet appareil n'est conçu ni pour un usage commercial ni pour un usage dans la restauration ou environnements similaires.
-  L'appareil contient du propane (R290), un réfrigérant écologique mais inflammable. Par conséquent, il faut veiller à ce que le système de réfrigération soit protégé pendant le transport et également après l'installation de l'appareil. En cas de dommage du système, l'appareil ne doit pas être mis en service. Supprimer les flammes nues ou les sources d'inflammation à proximité du fluide frigorigène et bien aérer la pièce.
- En cas de vente ou cession de l'appareil à un tiers, ou sa remise à un centre de recyclage agréé, il est important de signaler la présence du réfrigérant R290. Pour des informations supplémentaires concernant un recyclage approprié, veuillez vous référer au paragraphe *Mise au rebut*.
- Tenez toujours l'appareil à l'écart des flammes nues, des plaques chauffantes ou des fours.
- Tenez les substances explosives, telles que les bombes aérosols contenant des gaz propulseurs inflammables, à l'écart de l'appareil.
- Cet appareil peut être utilisé par des personnes dont les capacités physiques, sensorielles ou mentales sont réduites ou dont l'expérience

- ou les connaissances ne sont pas suffisantes, à condition qu'ils bénéficient d'une surveillance ou qu'ils aient reçu des instructions quant à l'utilisation de l'appareil en toute sécurité et en comprennent bien les dangers potentiels.
- Cet appareil peut être utilisé par des enfants âgés d'au moins 8 ans, à condition qu'ils bénéficient d'une surveillance ou qu'ils aient reçu des instructions quant à l'utilisation de l'appareil en toute sécurité et qu'ils comprennent bien les dangers encourus.
 - Le nettoyage et l'entretien par l'utilisateur ne doivent pas être effectués par des enfants, à moins qu'ils ne soient âgés de plus de 8 ans et qu'ils soient sous la surveillance d'un adulte.
 - Conserver l'appareil et son câble hors de portée des enfants âgés de moins de 8 ans.
 - Les enfants ne doivent pas utiliser l'appareil comme un jouet.
 - **Attention** : Tenez les enfants à l'écart des emballages, qui représentent un risque potentiel, par exemple, de suffocation.
 - Avant toute utilisation, vérifiez soigneusement que l'appareil, son cordon d'alimentation et ses accessoires ne présentent aucun signe de détérioration qui pourrait avoir un effet néfaste sur la sécurité de fonctionnement de l'appareil. Au cas où l'appareil, par exemple, serait tombé sur une surface dure, ou si une force excessive aurait été employée pour tirer sur le cordon d'alimentation, il ne doit plus être utilisé.
 - Ne versez jamais d'ingrédients chauds.
 - Évitez d'allumer et d'éteindre l'appareil inutilement. Afin de protéger le compresseur, l'appareil ne peut être remis en marche que 3 minutes après avoir été éteint.
 - Veillez à ce que le moteur ne soit pas bloqué par de la glace pilée trop compacte. Dans ce cas, éteignez l'appareil et patientez quelques minutes jusqu'à ce que la température dans le bol mixeur ait augmenté à nouveau.
 - Ne touchez jamais l'élément de refroidissement immédiatement après une préparation afin d'éviter tout risque de gelure cutanée.
 - Ne débranchez pas l'appareil en tirant sur le cordon ; tirez toujours sur la fiche.
 - Ne laissez pas pendre le cordon.
 - Assurez-vous que l'appareil ou le cordon d'alimentation n'entrent jamais en contact avec une surface chaude ou une source de chaleur.
 - Utilisez uniquement les accessoires d'origine fournis avec l'appareil.
 - Nous déclinons toute responsabilité pour les dommages éventuels subis par cet appareil, résultant d'une utilisation incorrecte ou du non-respect de ce mode d'emploi.

Utilisation conforme

- L'appareil est destiné à la préparation de boissons semi-glacées.
- **Avertissement !** Utilisez uniquement de l'eau potable ou des liquides adaptés à un usage alimentaire.
- Il est interdit d'y verser des aliments solides tels que de la glace, des fruits, des légumes ou des jus contenant des morceaux de fruits.
- **Avertissement !** Une mauvaise utilisation de l'appareil peut entraîner des blessures.

Installation de l'appareil

- Après avoir déballé l'appareil, laissez-le reposer pendant 4 heures avant de brancher la fiche d'alimentation.
- Cela vaut pour la première mise en service et lorsque l'appareil a été transporté avec une inclinaison supérieure à 45°.
- Avant toute autre mise en service, laissez reposer l'appareil pendant 2 heures.

Avant la première utilisation











- Retirez complètement les éventuels autocollants et résidus d'emballage présents sur l'appareil. Ne retirez pas la plaque signalétique.
- Utilisez l'appareil comme décrit dans la section « *Nettoyage et entretien* » et effectuez un cycle de rinçage (voir « *Programme de nettoyage* »).

Tonalités des touches



- Lorsque vous appuyez sur une touche, un signal sonore retentit pour confirmer la saisie.
- Pour désactiver le signal sonore, appuyez simultanément sur les touches + et – pendant 3 secondes.
- Seul le signal sonore de confirmation des touches est désactivé. Les signaux sonores après la préparation ne sont pas désactivés.
- Pour réactiver le signal sonore, appuyez à nouveau sur les touches + et – pendant 3 secondes.

Écran d'affichage

- L'écran d'affichage permet d'allumer et d'éteindre l'appareil et de sélectionner les diverses fonctions. Les fonctions sélectionnées s'allument.

Affichage	Fonction
	Allumer ou éteindre l'appareil
Ready	Préparation terminée / Mode maintien au frais
	Affichage Préparation et conservation au frais
Thickness - - - -	Degré de consistance
-	Consistance plus liquide
+	Consistance plus épaisse
	Programme « Glace fondante »
	Programme « Cocktail »
	Programme « Frappé »
	Programme « Milk Shake »
	Programme « Vin slush »
	Programme « Nettoyage »
 	Sélection de programmes
	Démarrer ou arrêter le programme

Sécurité enfants

- L'appareil est équipé d'une fonction Sécurité enfants qui empêche toute modification involontaire des réglages.
- En appuyant simultanément sur les touches   pendant 3 secondes, la Sécurité enfants s'active ou se désactive.
- Lorsque la Sécurité enfant est activée et qu'une touche est enfoncée, l'écran affiche « **LOC** » pendant 3 secondes.
- Il est également possible d'éteindre l'appareil lorsque la Sécurité enfants est activée. Lors de la prochaine mise en marche, la Sécurité enfants sera à nouveau désactivée.

Remarques concernant la recette

- Des idées de recettes sont disponibles sous le code QR suivant :



- Lors de la préparation des boissons, il convient de tenir compte des remarques suivantes concernant la teneur en sucre et en alcool :

Teneur en sucre (tous les programmes) :

- La teneur en sucre doit être d'au moins 6 g pour 100 ml de liquide.

Quantité	Quantité minimale de sucre
500 ml	30 g
1000 ml	60 g
1500 ml	90 g

- La consistance parfaite d'une glace pilée ne peut être obtenue qu'avec la bonne teneur en sucre.

Teneur en alcool (programme cocktail) :

- La teneur en alcool doit être comprise entre 2,8 et 16 %.
- Une teneur en alcool trop faible rend la boisson trop solide à l'état congelé, tandis qu'une teneur trop élevée la rend trop liquide.

Conseils de préparation

- Dissolvez toujours le sucre dans un liquide avant de le verser dans l'appareil.
- Les arômes sont plus prononcés avant la congélation. La douceur diminue également à l'état congelé.
- Plus les ingrédients versés sont froids, plus la glace pilée est prête rapidement.
- Le sucre ne peut pas être entièrement remplacé par des édulcorants. La teneur en sucre doit toujours être supérieure à 6 %. Vous pouvez obtenir de plus amples informations via le code QR ci-dessus.
- Les jus de fruits et de légumes ne doivent contenir aucun morceau.
- Versez les ingrédients pré-refroidis (mais non congelés). Cela réduit le temps de préparation.
- Si, après la préparation, la consistance n'est pas assez épaisse, relancez le programme et augmentez la consistance à l'aide de la touche +.

Préparer l'appareil

- Préparez les ingrédients selon la recette dans un récipient séparé.
- Tirez la bride de verrouillage vers le haut.
- Insérez le bac d'eau de condensation par l'avant dans l'appareil.
- Faites glisser la vis mélangeuse sur l'élément de refroidissement.
- Poussez le bol mixeur sur la vis mélangeuse et rabattez la bride de verrouillage vers l'arrière.
- Insérez le bac d'égouttage avec la plaque dans l'appareil par l'avant.
- Poussez le couvercle de l'ouverture du bol mixeur vers l'arrière.

- Versez lentement les ingrédients. Lors du remplissage, respectez les repères min. et max. (0,5 l – 1,9 l). Vous ne devez dépasser les repères ni vers le bas ni vers le haut.
- Fermez le couvercle de l'ouverture du bol mixeur.

Préparer de la glace pilée

- Branchez la fiche d'alimentation de l'appareil. ⏻ s'allume sur l'écran.
- Appuyez sur la touche ⏻ pour allumer l'appareil. L'affichage **OP** ne doit pas s'allumer. Si **OP** s'allume, vérifiez le montage de l'appareil.
- Sélectionnez le programme souhaité à l'aide des touches ⏴ ⏵.
- Les touches + et – permettent de modifier la consistance de la glace pilée. Plus il y a de barres allumées, plus la glace pilée est dure.
- **Démarrez** la préparation en appuyant sur la touche **START|STOP**.
- L'affichage rotatif [] apparaît à l'écran.
- Une fois la préparation terminée, un signal sonore retentit et **Ready** s'affiche à l'écran.
- Placez un verre sous le bec verseur et tirez sur le levier du bec verseur pour retirer la glace pilée. Laissez l'appareil allumé pendant cette opération.
- Après avoir retiré la glace pilée, appuyez sur le bouton ⏻.
- Si vous n'éteignez pas l'appareil, la glace pilée se refroidit en cycles répétés pendant 12 heures. À chaque cycle de refroidissement, le voyant **Ready** s'allume. L'appareil s'éteint au bout de 12 heures.



Remarque concernant plusieurs préparations consécutives

- Si vous effectuez plusieurs préparations directement l'une après l'autre, le bac d'eau de condensation doit être vidé après environ 2 cycles. Pour ce faire, éteignez l'appareil, retirez le bol mixeur et videz le bac d'eau de condensation (voir « Nettoyer les pièces amovibles »).

Nettoyage et entretien

- Après la préparation, démarrez le programme de nettoyage. Ensuite, retirez toutes les pièces, éliminez les éventuels résidus alimentaires et laissez sécher les pièces avant de les remonter.
- N'utilisez pas de produits nettoyants agressifs ou abrasifs, ni de brosses dures.
- Pour des raisons de sécurité électrique, l'unité de base ne doit pas entrer en contact avec des liquides et ne doit surtout pas être immergée. Nettoyez l'appareil de base uniquement avec un chiffon légèrement humide.

Programme de nettoyage

- Versez de l'eau potable propre et tiède (maximum 50° C) dans le bol mixeur jusqu'au repère Max. N'ajoutez pas de produit vaisselle.
- Sélectionnez le programme Nettoyage . L'appareil se nettoie pendant environ 4 minutes.
- Videz l'eau à l'aide du levier du bec verseur.
- Répétez l'opération si nécessaire.
- Éteignez l'appareil .
- Débranchez l'appareil, retirez les différentes pièces et nettoyez-les.

Nettoyer les pièces amovibles

- Avant chaque nettoyage des différentes pièces, lancez le programme de nettoyage.
- Relevez la bride de verrouillage.
- Retirez délicatement le bol mixeur et assurez-vous qu'aucun résidu de liquide ne s'écoule dans l'appareil.
- Retirez délicatement la vis mélangeuse et le bac d'eau de condensation.
- Retirez le bac d'égouttage avec la plaque.
- Nettoyez toutes les pièces dans l'eau de rinçage, rincez-les à l'eau claire et séchez-les.
- Le bol mixeur, la vis mélangeuse et le bac d'eau de condensation peuvent également être lavés au lave-vaisselle (max. 70° C).

Nettoyage de l'appareil de base

- Essuyez le boîtier uniquement à l'aide d'un chiffon humide.
- Essuyez l'élément de refroidissement avec le joint d'étanchéité à l'aide d'un chiffon humide, puis séchez-le. Ne retirez pas la bague d'étanchéité !
- Essuyez la zone située sous l'élément de refroidissement.

Mise au rebut



Les appareils qui portent ce symbole doivent être collectés et traités séparément de vos déchets ménagers, car ils contiennent des matériaux précieux qui peuvent être recyclés. En vous débarrassant correctement de ces appareils, vous contribuez à la prévention de potentiels effets négatifs sur la santé humaine et l'environnement. Votre mairie ou le magasin auprès duquel vous avez acquis l'appareil peuvent vous donner des informations à ce sujet. Le réfrigérant R290 doit être recyclé selon la réglementation en vigueur. Prenez soin de ne pas endommager le circuit de refroidissement avant de remettre l'appareil aux services compétents.

Erreur	Cause → Solution
La vis mélangeuse émet des bruits de frottement.	Des ingrédients contenant une concentration en sucre trop faible ont été ajoutés → ajoutez le sucre dissous (voir les remarques concernant la recette)
	L'appareil n'a pas été correctement monté → Montez correctement la vis mélangeuse
	La vis mélangeuse est déformée → Remplacez la vis mélangeuse
OP s'affiche à l'écran	L'appareil n'a pas été correctement monté → Montez correctement les pièces
	La bride de verrouillage n'est pas verrouillée → Rabattez la bride de verrouillage vers l'arrière
La crème est trop liquide	Des ingrédients contenant une concentration en sucre trop faible ont été ajoutés → ajoutez le sucre dissous (voir les remarques concernant la recette)
	Des ingrédients à trop forte teneur en alcool ont été ajoutés → Versez les ingrédients avec la teneur en alcool appropriée (voir les remarques relatives à la recette)
	Temps d'agitation trop court → Redémarrez le programme
Le moteur s'arrête	Le moteur est en surcharge → Videz le liquide. Éteignez ensuite l'appareil, débranchez la fiche d'alimentation et retirez les différentes pièces. Vérifiez que le bol mixeur n'est pas bloqué. Veillez à ne pas trop remplir le bol mixeur ! Laissez refroidir l'appareil pendant 15 minutes avant de le remettre en marche.
L'écran affiche E1, E2 ou E3	Erreur dans le système → Éteignez l'appareil, débranchez la fiche d'alimentation et rebranchez-la. Si le voyant persiste, contactez le service après-vente.
E4 s'allume à l'écran	Des ingrédients à trop forte teneur en alcool ont été ajoutés → Versez les ingrédients avec la teneur en alcool appropriée (voir les remarques relatives à la recette)

S-Slush ijsmachine

Geachte klant,

Voordat het apparaat gebruikt wordt, de volgende instructies goed doorlezen en deze handleiding bewaren voor toekomstige raadpleging. Dit apparaat mag alleen gebruikt worden door personen die bekend zijn met de gebruiksaanwijzing.

Aansluiting

Zorg ervoor dat de op het typeplaatje aangegeven spanning overeenkomt met de netspanning. Dit product komt overeen met de richtlijnen aangegeven op het CE-label.

Beschrijving

1. Vergrendelingsbeugel (vergrendeld)
2. Basisapparaat
3. Snoer met stekker
4. Typeplaatje (aan de onderzijde)
5. Koelelement
6. Vergrendelingsbeugel (geopend)
7. Druppelbak met bakplaat
8. Condenswaterbak
9. Mengschroef
10. Uitloop
11. Uitloophendel
12. Blenderkom
13. Apparaat volledig gemonteerd

Belangrijke veiligheidsaanwijzingen

- Om risico te voorkomen, en te voldoen aan de veiligheidseisen, mogen reparaties aan dit elektrische apparaat of het power snoer slechts uitgevoerd worden door onze klantenservice. Voor reparatie, graag contact opnemen met onze afdeling klantenservice via telefoon of email (zie aanhangsel).
- **WAARSCHUWING!** Zorg er bij het plaatsen van het apparaat voor dat het netsnoer met stekker niet ingeklemd wordt of beschadigd raakt.
- Plaats het apparaat altijd **rechttop** op een vlakke, antislip en waterbestendige ondergrond.
- Gebruik het apparaat niet buitenshuis.
- Zorg ervoor dat er rondom het apparaat voldoende ruimte is voor een ongehinderde luchtcirculatie (zijanten 10 cm, bovenkant 30 cm). Houd de ventilatieopeningen altijd vrij.
- Voorkom dat het apparaat meer dan 45° wordt gekanteld. **Wacht na het uitpakken of wanneer het apparaat met een helling van meer dan 45° is vervoerd 4 uur voordat het apparaat op het elektriciteitsnet wordt aangesloten.** Hierdoor wordt gegarandeerd dat het koelmiddel zich correct verdeelt.
- **WAARSCHUWING!** Bedek de ventilatiesleuven van het apparaat niet.
- **WAARSCHUWING!** Leg geen verplaatsbare meervoudige contactdozen of voedingen aan de achterkant van het apparaat.
- Verwijder altijd de stekker uit het stopcontact:
 - voor het opbouwen of uit elkaar halen van het apparaat,
 - wanneer het apparaat niet werkt,
 - na gebruik,
 - wanneer men het apparaat schoonmaakt.
- Wacht na het uitschakelen tot de motor stilstaat. Raak geen onderdelen aan die nog in beweging zijn. Steek uw hand of andere voorwerpen niet in de mengbeker.
- Let bij het vullen van de mengbeker dat er geen lichaamsdelen, kleding of sieraden in de beker terechtkomen.
- Steek uw vingers niet in de uitloop.

- Reinig het apparaat na elk gebruik, vooral na het bereiden van melkdranken.
- Vanwege de elektrische veiligheid mag het basisapparaat niet met vloeistoffen worden behandeld of er helemaal in worden ondergedompeld.
- Spoel het apparaat na gebruik af en reinig de afneembare onderdelen in het spoelwater.
- Voor uitvoerige informatie over het schoonmaken van het apparaat, raadpleeg de sectie *Onderhoud en schoonmaken*.
- Houd bij de bereiding de MIN- en MAX-aanduiding op de mengbeker in acht. De hoeveelheden mogen niet worden onderschreden of overschreden.
- Let bij de voedselbereiding op hygiëne en gebruik alleen eetbare levensmiddelen voor de bereiding.
- Dit apparaat is bestemd voor huishoudelijk of gelijkwaardig gebruik, zoals
 - in bedrijfskeukens, in winkels, kantoren of andere bedrijfsruimtes,
 - in agrarische instellingen,
 - door klanten in hotels, motels enz. en gelijkwaardige accommodaties,
 - in bed and breakfast gasthuizen.
- Dit apparaat is niet geschikt voor commercieel gebruik, evenmin voor gebruik in een catering bedrijf en gelijkwaardige groothandels.
-  Het apparaat bevat het milieuvriendelijke, maar brandbare koelmiddel Propan (R290). Daarom moet erop worden gelet dat het koelsysteem tijdens transport en ook na het plaatsen van het apparaat wordt beschermd. Bij beschadiging van het systeem mag het apparaat niet in gebruik worden genomen. Open vuur of ontstekingsbronnen in de buurt van het koelmiddel verwijderen en de ruimte goed ventileren.
- Wanneer het apparaat verkocht wordt, en overgegeven wordt aan een derde of wanneer men het apparaat weggooit in een daarvoor geschikte recycle faciliteit, attentie moet gegeven worden aan de aanwezigheid van de koelvriesmiddel R290. Voor aanvullende informatie over de juiste wijze van recyclen paragraaf *Afval weggooien* raadplegen.
- Houd het apparaat altijd uit de buurt van open vuur, hete platen of ovens.
- Houd explosieve stoffen, zoals spuitbussen met brandbaar drijfgas, uit de buurt van het apparaat.
- Dit apparaat mag gebruikt worden door kinderen (tenminste 8 jaar oud) en door personen met verminderde fysieke, zintuigelijke of mentale bekwaamheden, of gebrek van ervaring en/of kennis, wanneer deze onder begeleiding zijn of instructies ontvangen hebben over het gebruik van dit apparaat en volledig de gevaren en veiligheidsvoorschriften begrijpen.
- Kinderen mogen in geen geval dit apparaat schoonmaken of

- onderhoudswerkzaamheden uitvoeren behalve wanneer onder toezicht van een volwassene en ze tenminste 8 jaar oud zijn.
- Het apparaat en het snoer moeten altijd goed weggehouden worden van kinderen jonger dan 8 jaar.
 - Kinderen mogen niet met het apparaat spelen.
 - **Waarschuwing:** Houdt kinderen weg van inpakmateriaal, daar deze een bron van gevaar zijn b.v. door verstikking.
 - Voordat het apparaat wordt gebruikt moet zowel de hoofdeenheid inclusief het powersnoer als gelijk welk hulpstuk, dat wordt aangebracht, eerst zorgvuldig op eventuele defecten worden gecontroleerd. Ingeval het apparaat, bijvoorbeeld, op een hard oppervlak is gevallen, of wanneer men met overdadige kracht aan het power snoer getrokken heeft, mag men het niet meer gebruiken: zelfs onzichtbare beschadiging kan ongewenste effecten hebben op de gebruiksveiligheid van het apparaat.
 - Voeg nooit hete ingrediënten toe.
 - Vermijd onnodig in- en uitschakelen van het apparaat. Om de compressor te beschermen, kan het apparaat na het uitschakelen pas na 3 minuten weer worden ingeschakeld.
 - Let op dat de motor niet wordt geblokkeerd door te hard geworden slush-ijs. Schakel in dit geval het apparaat uit en wacht enkele minuten totdat de temperatuur in de mengbeker weer is gestegen.
 - Raak het koelement nooit direct na een bereiding aan om vastvriezen van de huid te voorkomen.
 - Trek de stekker niet aan het snoer uit het stopcontact, trek aan de stekker zelf.
 - Laat het snoer nooit los hangen.
 - Zorg ervoor dat het apparaat en het snoer niet in aanraking komen met een hete ondergrond of andere hittebronnen.
 - Gebruik alleen de originele accessoires die bij het apparaat zijn geleverd.
 - De fabrikant heeft geen verantwoordelijkheid wanneer dit apparaat verkeerd gebruikt wordt of wanneer de veiligheidsinstructies niet gevolgd worden.
- ## Beoogd gebruik
- Het apparaat is bedoeld voor het bereiden van halfbevoren dranken.
 - **Waarschuwing!** Gebruik alleen drinkwater of levensmiddelveilige vloeistoffen.
 - Het vullen met vaste voedingsmiddelen zoals ijs, fruit, groenten of sap met vruchtstukjes is niet toegestaan.
 - **Waarschuwing!** Verkeerd gebruik van het apparaat kan tot verwondingen leiden.
- ## Het apparaat plaatsen
- Laat het apparaat na het uitpakken 4 uur staan voordat de stekker in het stopcontact wordt gestoken.
 - Dit geldt voor de eerste ingebruikname en wanneer het apparaat met een helling van meer dan 45° is vervoerd.
 - Laat het apparaat 2 uur staan voordat u het voor de eerste keer gebruikt.

Vóór het eerste gebruik





- Verwijder eventuele stickers en verpakkingsresten volledig van het apparaat. Verwijder het typeplaatje niet.
- Reinig het apparaat zoals beschreven onder „Reiniging en onderhoud“ en voer een speelcyclus uit (zie „Reinigingsprogramma“).

Toetstonen



- Bij het indrukken van een toets klinkt een bevestigingstoon die de invoer bevestigt.
- Houd de toetsen + en – gelijktijdig 3 seconden ingedrukt om het uitschakelen van de bevestigingstoon te activeren.
- Alleen het bevestigingsgeluid van de toets wordt uitgeschakeld. De signaaltonen na de bereiding worden niet uitgeschakeld.
- Houd de toetsen + en – opnieuw 3 seconden ingedrukt om het bevestigingsgeluid opnieuw in te schakelen.

Bedieningsdisplay

- Met het bedieningsdisplay kan het apparaat worden in- en uitgeschakeld en kunnen de afzonderlijke functies worden geselecteerd. De geselecteerde functies lichten op.

Displayweergave	Functie
	Apparaat in- of uitschakelen
Ready	Bereiding voltooid/Koelmodus aanhouden
	Weergave Bereiding en koel behouden
Thickness - - - -	Graad van consistentie
-	Consistentie dunner
+	Consistentie dikker
	Programma 'Slush-ijes'
	Programma 'Cocktail'
	Programma 'Frappé'
	Programma 'Milkshake'
	Programma 'Wijn-slush'
	Programma 'Reinigen'
 	Programmakeuze
	Programma starten of stoppen

Kinderslot

- Het apparaat is uitgerust met een kinderslot dat voorkomt dat de instellingen per ongeluk worden gewijzigd.
- Door de toetsen   gelijktijdig 3 seconden ingedrukt te houden, wordt de kinderslot in- of uitgeschakeld.
- Als de kinderslot is ingeschakeld en een toets wordt ingedrukt, toont het display gedurende 3 seconden 'LOC'.
- Het uitschakelen van het apparaat is ook mogelijk wanneer de kinderslot is ingeschakeld. De volgende keer dat u het apparaat inschakelt, wordt het kinderslot weer uitgeschakeld.

Receptopmerkingen

- Receptideeën zijn te vinden via de volgende QR-code:



- Bij de voorbereiding van de dranken moeten de volgende aanwijzingen met betrekking tot suiker- en alcoholgehalte in acht worden genomen:
Suikergehalte (alle programma's):
 - De suikerinhoud moet minimaal 6 g per 100 ml vloeistof bedragen.

Hoeveelheid	Minimale hoeveelheid suiker
500 ml	30 g
1000 ml	60 g
1500 ml	90 g

- De perfecte slush-ijesconsistentie wordt alleen bereikt met de juiste suikerinhoud.
- Alcoholgehalte (cocktailprogramma):**
 - Het alcoholgehalte moet tussen 2,8 % en 16 % liggen.
 - Een te laag alcoholgehalte laat het drankje te sterk bevriezen en bij een te hoog alcoholgehalte blijft het te vloeibaar.

Tips voor de bereiding

- Los altijd eerst de suiker op in de vloeistof voordat u deze in het apparaat doet.
- Aroma's zijn sterker vóór het invriezen. De zoetheid neemt ook af in bevroren toestand.
- Hoe kouder de gevulde ingrediënten zijn, hoe sneller het slush-ijes klaar is.
- Suiker kan niet volledig worden vervangen door zoetstof. De suikerinhoud moet altijd hoger zijn dan 6%. Meer informatie is te vinden via de hierboven vermelde QR-code.

- Fruit- en groentesappen mogen geen stukjes bevatten.
- Vul voorgekoelde (maar niet bevroren) ingrediënten in. Dit verkort de bereidingstijd.
- Als de consistentie na de bereiding niet dik genoeg is, start dan het programma op en verhoog de consistentie met de toets +.

Apparaat voorbereiden

- Bereid de ingrediënten volgens het recept in een aparte beker voor.
- Trek de vergrendelingsbeugel omhoog.
- Schuif de condenswaterbak van voren in het apparaat.
- Schuif de mingschroef over het koelelement.
- Schuif de mengbeker over de mingschroef en klap de vergrendelingsbeugel naar achteren.
- Schuif de lekbak met plaat van voren in het apparaat.
- Schuif het deksel van de opening van de mengbeker naar achteren.
- Voeg de ingrediënten langzaam toe. Let bij de min- en max-markeringen (0,5 l – 1,9 l) bij het vullen. De markeringen mogen niet onder- of overschreden worden.
- Schuif het deksel van de mengbekeropening dicht.

Slush-ijs bereiden

- Steek de stekker van het apparaat in het stopcontact. Op het display brandt (⏻).
- Om het apparaat in te schakelen, druk op de toets (⏻). De indicator **OP** mag niet branden. Als **OP** wordt weergegeven, controleer dan de montage van het apparaat.
- Selecteer het gewenste programma met de toetsen (⏻) (⏻).
- Met de toetsen + en – kan de consistentie van het slush-ijs worden aangepast. Hoe meer balken oplichten, hoe steviger het slush-ijs wordt.
- Druk op de toets (START/STOP) om de bereiding te starten.
- Op het display wordt de doorlopende weergave [] weergegeven.
- Zodra de bereiding is voltooid, klinkt een signaaltoon en verschijnt **Ready** op het display.
- Zet een glas onder de uitloop en trek aan de uitloophendel om het slush-ijs te tappen. Laat het apparaat ingeschakeld.
- Schakel het apparaat uit na het verwijderen van het slush-ijs door op de toets (⏻) te drukken.
- Als het apparaat niet wordt uitgeschakeld, wordt de slush-ijs gedurende 12 uur in cycli steeds opnieuw gekoeld. In elke koelcyclus brandt de indicator **Ready**. Na 12 uur schakelt het apparaat uit.

Opmerking bij meerdere achtereenvolgende bereidingen

- Als er meerdere bereidingen direct achter elkaar worden uitgevoerd, moet de condenswaterbak na ongeveer 2 cycli worden geleegd. Schakel het apparaat uit, verwijder de mengbeker en leeg de condenswaterbak (zie „Afmeebare onderdelen reinigen“).

Reiniging en onderhoud

- Start het reinigingsprogramma na de bereiding. Verwijder daarna alle onderdelen, verwijder eventuele voedselresten en laat de onderdelen drogen voordat u ze weer in elkaar zet.
- Gebruik geen agressieve of schurende reinigingsmiddelen of harde borstels.
- Vanwege de elektrische veiligheid mag het basisapparaat niet met vloeistoffen worden behandeld of erin worden ondergedompeld. Reinig het basisapparaat alleen met een licht vochtige doek.

Reinigingsprogramma

- Vul schoon, handwarm drinkwater (maximaal 50 °C) tot aan de Max-markering in de mengbeker. Voeg geen afwasmiddel toe.
- Selecteer het programma Reinigen (☼). Het apparaat reinigt ongeveer 4 minuten.
- Laat het water weglopen met behulp van de uitloophendel.
- Herhaal de procedure indien nodig.
- Schakel het apparaat uit (⏻).
- Haal de stekker uit het stopcontact en verwijder de reinig de onderdelen.

Reiniging van verwijderbare onderdelen

- Voer het reinigingsprogramma uit vóór het reinigen van de onderdelen.
- Klap de vergrendelingsbeugel omhoog.
- Verwijder de mengbeker voorzichtig en zorg ervoor dat er geen vloeistresten in het apparaat terechtkomen.
- Verwijder voorzichtig de mingschroef en de condenswaterbak.
- Verwijder de lekbak met de metalen bakplaat.
- Reinig alle onderdelen in het afwaswater, spoel ze af met schoon water en droog ze af.
- De mengbeker, de mingschroef en de condenswaterbak kunnen ook in de vaatwasser worden gereinigd (max. 70 °C).

Reiniging basiseenheid

- Veeg het apparaat af met een licht vochtige doek.
- Veeg het koelelement met de afdichtring af met een vochtige doek en droog het af. Verwijder de afdichtring niet!
- Veeg het gebied onder het koelelement af.

Afval weggooiën



Instrumenten gemerkt met dit symbool moeten apart weggegooid worden van het huishoudelijke afval, daar deze waardevolle materialen bevatten welke men kan recyclen. Het op de juiste wijze afvoeren zal het milieu en de gezondheid beschermen. De plaatselijke autoriteit of handelaar kan daar informatie over geven. Het koelmiddel R290 moet op de juiste wijze afgevoerd worden. Pas heel goed op dat men het koelingscircuit niet beschadigd voordat de unit is overgegeven voor het weggooiën.

Fout	Oorzaak → Oplossing
De mengschroef veroorzaakt schurende geluiden	Er zijn ingrediënten met een te lage suikerconcentratie toegevoegd → voeg opgeloste suiker toe (zie receptopmerkingen)
	Het apparaat is niet correct in elkaar gezet → Monteer de mengschroef correct
	De mengschroef is vervormd → Vervang de mengschroef
Op het display brandt OP	Het apparaat is niet correct in elkaar gezet → Monteer de onderdelen correct
	De vergrendelingsbeugel is niet vergrendeld → Klap de vergrendelingsbeugel naar achteren
De slush is te vloeibaar	Er zijn ingrediënten met een te lage suikerconcentratie toegevoegd → voeg opgeloste suiker toe (zie receptopmerkingen)
	Er zijn ingrediënten met een te hoog alcoholgehalte toegevoegd → Vul ingrediënten met het juiste alcoholgehalte in (zie receptinstructies)
	Roerduur te kort → Programma opnieuw starten
Motor stopt	De motor is overbelast → Laat de vloeistof weglopen. Schakel het apparaat vervolgens uit, trek de stekker uit het stopcontact en verwijder de onderdelen. Controleer de mengbeker op blokkades. Zorg ervoor dat de mengbeker niet wordt overvuld! Laat het apparaat 15 minuten afkoelen voordat u het weer inschakelt.
Op het display brandt E1 , E2 of E3	Fout in het systeem → Zet het apparaat uit, trek de stekker uit het stopcontact en steek de stekker opnieuw in. Als de melding blijft staan, neem dan contact op met de klantenservice.
Op het display brandt E4	Er zijn ingrediënten met een te hoog alcoholgehalte toegevoegd → Vul ingrediënten met het juiste alcoholgehalte in (zie receptinstructies)

Máquina de granizados

Estimado Cliente,

Antes de utilizar el aparato, lea atentamente estas instrucciones y conserve este manual para cualquier consulta posterior. El aparato sólo debe ser usado por personas que se han familiarizado con estas instrucciones.

Conexión a la red

Asegúrese de que la tensión de la red coincide con la tensión indicada en la placa de características. Este producto cumple con las directivas obligatorias que acompañan el etiquetado de la CEE.

Elementos componentes

1. Pestillo de bloqueo (cerrado)
2. Base de la unidad
3. Cable eléctrico con clavija
4. Placa de características (parte inferior de la unidad)
5. Elemento refrigerante
6. Pestillo de bloqueo (abierto)
7. Bandeja de goteo con placa
8. Bandeja de condensación
9. Espiral agitadora
10. Dispensador
11. Palanca dispensadora
12. Jarra de la batidora
13. Aparato completamente montado

Instrucciones importantes de seguridad

- Para evitar cualquier peligro, y cumplir con las normas de seguridad, la reparación del aparato eléctrico o del cable de alimentación deben ser realizadas por técnicos cualificados. En caso de reparación, debe ponerse en contacto con el departamento de atención al cliente por teléfono o email (consulte el apéndice).
- **¡ATENCIÓN!** Al instalar el aparato, asegúrate de que el cable de conexión y el enchufe de alimentación no esté torcido ni dañado.
- Coloque el aparato siempre **en posición** vertical sobre una superficie plana, antideslizante y resistente al agua.

- No utilice el aparato en exteriores.
- Asegúrese de que haya suficiente espacio alrededor del aparato para garantizar la circulación libre del aire (10 cm a los lados, 30 cm arriba). Mantenga siempre libres las ranuras de ventilación.
- Se debe evitar inclinar el aparato más de 45°. **Después de desembalarlo o si el aparato ha sido transportado con una inclinación superior a 45°, espere 4 horas antes de conectarlo a la red eléctrica.** De este modo se garantiza que el refrigerante se distribuya correctamente.
- **¡ATENCIÓN!** No cubras las rejillas de ventilación del aparato.
- **¡ATENCIÓN!** No coloques regletas de enchufes o adaptadores de corriente en la parte posterior del aparato.
- Desenchufe siempre el exprimidor
 - antes de montar o desmontar el aparato,
 - si hay una avería,
 - después del uso,
 - antes de limpiarlo.
- Espere a que el motor se detenga después de apagarlo. No toque ninguna pieza que aún esté en movimiento. No introduzca la mano ni objetos en el recipiente de mezcla.
- Al llenar el recipiente de mezcla, asegúrese de que ninguna parte del cuerpo, ropa o joyas entren en el recipiente.
- No meta los dedos en el dispensador.
- Limpie el aparato después de cada uso, especialmente tras la preparación

de bebidas lácteas.

- Por razones de seguridad eléctrica, la unidad principal no debe sumergirse ni tratarse con líquidos.
- Después de su uso, enjuague el aparato y limpie las piezas desmontables en agua con lavavajillas.
- Para tener información detallada sobre la limpieza del aparato, consulte la sección *Limpieza y mantenimiento*.
- Durante la preparación, tenga en cuenta las indicaciones MIN y MAX en el recipiente de mezcla. Las cantidades no deben ser ni inferiores ni superiores.
- Al preparar alimentos, preste atención a la higiene y utilice únicamente alimentos aptos para el consumo.
- Este aparato ha sido diseñado para el uso doméstico u otra aplicación similar, por ejemplo
 - en cocinas de personal, en oficinas y otros puntos comerciales,
 - en empresas agrícolas,
 - por los clientes de hoteles, pensiones, etc. y alojamientos similares,
 - en casas rurales.
- Este aparato no se debe utilizar para el uso comercial, no se debe utilizar en restauración ni otro servicio mayorista.
-  El aparato contiene el refrigerante ecológico pero inflamable propano (R290). Por tanto, es importante asegurarse de que el sistema de refrigeración esté

- protegido durante el transporte y también después de la instalación del aparato. Si percibiera algún daño en el sistema, no encienda el dispositivo. Asegúrese de que el refrigerante esté lejos de cualquier fuego abierto y de fuentes de ignición; asimismo, ventile adecuadamente la habitación.
- Si el aparato se vende, se entrega a un tercero o se desecha en un punto de reciclaje apropiado, debe advertirse de la presencia del refrigerante R290. Consulte la sección *Eliminación* donde se incluye información adicional sobre cómo reciclar correctamente el aparato.
- Mantenga el aparato siempre alejado de fuegos abiertos, placas calientes u hornos.
- Mantenga alejados del aparato los materiales explosivos, como por ejemplo los envases de aerosol con gas propelente inflamable.
- Este aparato podrá ser utilizado por niños (mayores de 8 años) y personas con reducidas facultades físicas, sensoriales o mentales, o sin experiencia y/o conocimiento del producto, siempre que hayan recibido la supervisión o instrucciones referentes al uso del aparato y entiendan por completo el peligro y las precauciones de seguridad.
- No se debe permitir que los niños realicen ningún trabajo de limpieza o mantenimiento del aparato a menos que esté bajo vigilancia y tengan más de 8 años.

- El aparato y su cable eléctrico siempre se deben mantener fuera del alcance de niños menores de 8 años.
- Los niños no deben jugar con el aparato.
- **Precaución:** Mantenga a los niños alejados del material de embalaje, porque podría ser peligroso, existe el peligro de asfixia.
- Antes de utilizar el aparato, siempre se debe comprobar que tanto la unidad principal, el cable de alimentación como cualquier accesorio no están defectuosos. En caso de que el aparato haya caído sobre una superficie dura, o se haya tirado en exceso del cable de alimentación, no se deberá utilizar de nuevo: incluso los desperfectos no visibles pueden tener efectos adversos sobre la seguridad en el uso del aparato.
- No eche nunca ingredientes calientes.
- Evite encender y apagar el aparato innecesariamente. Para proteger el compresor, el aparato solo se puede volver a encender pasados 3 minutos después de haberlo apagado.
- Asegúrese de que el motor no se bloquee debido al granizado demasiado congelado. En este caso, apague el aparato y espere unos minutos hasta que la temperatura en el recipiente de mezcla haya aumentado nuevamente.
- No toque nunca el elemento refrigerante inmediatamente después de una preparación para evitar que la piel se congele.
- Cuando se desenchufa la clavija de la pared, nunca tirar del cable de alimentación.
- No permita que el cable de conexión cuelgue libremente.
- Evite que la unidad o el cable de alimentación entren en contacto con superficies calientes o fuentes de calor.
- Utilice únicamente los accesorios originales suministrados con el aparato.
- No se acepta responsabilidad alguna si hay averías a consecuencia del uso incorrecto del aparato o si estas instrucciones no han sido observadas debidamente.

Uso previsto

- El aparato está destinado a la preparación de bebidas semiheladas.
- **¡Advertencia!** Utilice solo agua potable o líquidos aptos para uso alimentario.
- No pueden echarse alimentos sólidos como hielo, fruta, verduras o zumo con trozos de fruta.
- **¡Advertencia!** El uso incorrecto del aparato puede causar lesiones.

Colocación del aparato

- Deje el aparato reposar durante 4 horas después de desembalarlo antes de enchufar el cable de alimentación.
- Esto es aplicable a la primera puesta en marcha y cuando el aparato ha sido transportado con una inclinación superior a 45°.
- Antes de cualquier otra puesta en marcha, dejar el aparato reposar durante 2 h.

Antes de la primera puesta en marcha

- Retire completamente cualquier etiqueta y restos de embalaje del aparato. No retire la placa identificadora.
- Limpie el aparato tal como se describe en *«Limpieza y*











mantenimiento» y realice un ciclo de enjuague (consulte «Programa de limpieza»).

Sonidos de teclas



- Al pulsar una tecla, se emite un tono de confirmación que indica que la entrada ha sido aceptada.
- Para desactivar el tono de confirmación, pulse simultáneamente las teclas + y – durante 3 segundos.
- Solo se desactiva el tono de confirmación de las teclas. Los tonos de señal después de la preparación no se apagan.
- Para volver a activar el tono de confirmación, pulse simultáneamente las teclas + y – durante 3 segundos.

Pantalla de control

- Con la pantalla de control puede encenderse y apagarse el aparato, así como seleccionarse cada una de las funciones. Las funciones seleccionadas se iluminan.

Visualización de la pantalla	Función
	Encender o apagar el aparato
Ready	Preparación finalizada/ Modo mantenimiento en frío
	Indicador de preparación y mantenimiento en frío
Thickness - - - -	Grado de consistencia
-	Consistencia ligera
+	Consistencia espesa
	Programa "«Granizado»"
	Programa "«Cóctel»"
	Programa "«Frappé»"
	Programa "«Batido»"
	Programa "«Granizado de vino»"
	Programa "«Limpieza»"
 	Selección de programa
	Iniciar o detener el programa

Bloqueo para niños

- El aparato está equipado con un bloqueo de seguridad para niños que evita el cambio accidental de la configuración.
- Al presionar simultáneamente las teclas   durante 3 segundos, se activa o desactiva el bloqueo

para niños.

- Cuando el bloqueo para niños está activado y se pulsa una tecla, la pantalla muestra durante 3 segundos «LOC».
- También es posible apagar el aparato cuando el bloqueo para niños está activado. Al encenderlo nuevamente, el bloqueo para niños estará desactivado.

Sugerencias de recetas

- Se puede acceder a ideas de receta en el siguiente código QR:



- Al preparar las bebidas, se deben tener en cuenta las siguientes indicaciones sobre el contenido de azúcar y alcohol:

Contenido de azúcar (todos los programas):

- El contenido de azúcar debe ser al menos 6 g por 100 ml de líquido.

Cantidad	Cantidad mínima de azúcar
500 ml	30 g
1000 ml	60 g
1500 ml	90 g

- La consistencia perfecta del hielo granizado solo se logra con el contenido correcto de azúcar.

Contenido de alcohol (programa cóctel):

- El contenido de alcohol debe estar entre el 2,8 % y el 16 %.
- Un contenido de alcohol demasiado bajo hace que la bebida se congele en exceso, con un contenido de alcohol demasiado alto queda demasiado líquida.

Consejos para la preparación







- Disuelva siempre el azúcar en el líquido antes de echarlo al aparato.
- Los aromas son más intensos antes de congelarse. La dulzura también disminuye en estado congelado.
- Cuanto más fríos estén los ingredientes introducidos, más rápido estará listo el granizado.
- El azúcar no puede sustituirse completamente por edulcorante. El contenido de azúcar debe ser siempre superior al 6 %. Puede obtener más información a través del código QR indicado arriba.
- Los zumos de frutas y verduras no pueden contener trozos.
- Introduzca los ingredientes enfriados previamente (pero no congelados). Así se reduce el tiempo de preparación.
- Si después de la preparación la consistencia no es lo suficientemente espesa, vuelva a ejecutar el programa y

aumente la consistencia con el botón +.

Preparación del aparato

- Prepare los ingredientes según la receta en un recipiente aparte.
- Tire hacia arriba de la palanca de bloqueo.
- Deslice la bandeja de condensación en el aparato desde la parte delantera.
- Deslice la espiral agitadora sobre el elemento refrigerante.
- Deslice el recipiente de mezcla sobre la espiral agitadora y recoja hacia atrás la palanca de bloqueo.
- Deslice la bandeja de goteo con la placa en el aparato desde la parte delantera.
- Deslice la tapa de la abertura del recipiente de mezcla hacia atrás.
- Eche los ingredientes lentamente. Al echarlos, tenga en cuenta las marcas mín. y máx. (0,5 l – 1,9 l). El nivel no debe quedar por encima ni por debajo de las marcas.
- Deslice la tapa de la abertura del recipiente de mezcla.

Preparar granizado

- Enchufe de red del aparato. En la pantalla se ilumina .
- Para encender el aparato, pulse la tecla . La indicación **OP** no debe estar iluminada. Si **OP** está iluminado, compruebe el montaje del aparato.
- Seleccione el programa deseado con las teclas  .
- Con las teclas + y – se puede cambiar la consistencia del hielo granizado. Cuantos más barras se iluminen, más firme será el granizado.
- Pulse la tecla  para iniciar la preparación.
- En la pantalla se muestra el indicador circular .
- Una vez finalizada la preparación, suena una señal acústica y en la pantalla aparece «Ready».
- Coloque un vaso debajo del dispensador y tire de la palanca del dispensador para dejar salir el granizado. Deje el aparato encendido.
- Apague el aparato después de retirar el hielo granizado pulsando la tecla .
- Si el aparato no se apaga, el granizado se volverá a enfriar en ciclos durante 12 horas. En cada ciclo de refrigeración se enciende el indicador **Ready**. Después de 12 horas, el aparato se apaga.

Nota en caso de varias preparaciones consecutivas

- Si se realizan varias preparaciones consecutivas, la bandeja de condensación debe vaciarse después de aproximadamente 2 ciclos. Para hacerlo, apague el aparato, retire el recipiente de mezcla y vacíe la bandeja de condensación (consulte «Limpieza de piezas desmontables»).



Limpieza y cuidado

- Después de la preparación, inicie el programa de limpieza. A continuación, desmonte todas las piezas, elimine posibles restos de alimentos y deje secar las

piezas antes de volver a montarlas.

- No utilice detergentes agresivos ni abrasivos, ni cepillos duros.
- Por razones de seguridad eléctrica, la unidad principal no debe tratarse con líquidos ni sumergirse en ellos. Limpie la unidad base únicamente con un paño ligeramente humedecido.

Programa de limpieza

- Llene el recipiente mezclador con agua potable limpia y tibia (máximo 50 °C) hasta la marca Max. No añada detergente.
- Seleccione el programa de limpieza . El aparato se limpia durante aproximadamente 4 minutos.
- Deje salir el agua con ayuda de la palanca dispensadora,
- Repita el proceso si es necesario.
- Apague el aparato .
- Desenchufe el cable de alimentación y desmonte las piezas para limpiarlas.

Limpieza de las piezas desmontables

- Antes de limpiar las piezas individuales, ejecute el programa de limpieza.
- Levante la palanca de bloqueo hacia arriba.
- Retire con cuidado el recipiente de mezcla y asegúrese de que no queden restos de líquido dentro del aparato.
- Retire con cuidado la espiral agitadora y la bandeja de condensación.
- Retire la bandeja de goteo con la placa.
- Lave todas las piezas individuales en agua con lavavajillas, enjuague con agua limpia y séquelas.
- El recipiente de mezcla, la espira agitadora y la bandeja de condensación también se pueden lavar en el lavavajillas (máx. 70 °C).

Limpieza de la unidad base

- Limpie la carcasa únicamente con un paño húmedo.
- Limpie el elemento refrigerante con la junta de estanqueidad con un paño húmedo y séquelo. ¡No retire la junta de estanqueidad!
- Limpie la zona debajo del elemento refrigerante.

Eliminación



Los dispositivos en los que figura este símbolo deben ser eliminados por separado de la basura doméstica, porque contienen componentes valiosos que pueden ser reciclados. La eliminación correcta ayuda a proteger el medio ambiente y la salud de las personas. Consulte a las autoridades municipales o el establecimiento de venta donde podrán facilitarle la información relevante. Los aparatos eléctricos que ya no son utilizables se pueden entregar gratuitamente en el establecimiento de venta. El refrigerante R290 se debe desechar correctamente. Extreme las precauciones para no dañar el circuito de refrigeración antes de entregar el aparato en el punto de recogida competente.

Fallo	Causa → Solución
La espiral agitadora hace ruidos de rozamiento	Se han introducido ingredientes con una concentración de azúcar demasiado baja. → añada el azúcar disuelto (ver sugerencias de receta)
	El aparato no fue montado correctamente → Monte correctamente la espiral agitadora
	La espiral agitadora está deformada → Sustituya la espiral agitadora
En la pantalla se ilumina OP	El aparato no fue montado correctamente → Monte correctamente las piezas
	La palanca de bloqueo no está cerrada → Recoja hacia atrás la palanca de bloqueo
El granizado está demasiado líquido	Se han introducido ingredientes con una concentración de azúcar demasiado baja. → añada el azúcar disuelto (ver sugerencias de receta)
	Se han introducido ingredientes con un contenido de alcohol demasiado alto. → Rellene con ingredientes que tengan el contenido de alcohol adecuado (ver sugerencias de recetas)
	Tiempo de agitado demasiado corto → Reinicie el programa
El motor se detiene	El motor está sobrecargado → Deje salir el líquido. Apague a continuación el aparato, desconecte el enchufe de la red y desmonte las piezas. Compruebe que el recipiente de mezcla no esté bloqueado. ¡Asegúrese de que el recipiente de mezcla no esté demasiado lleno! Antes de volver a encenderlo, dejar que el aparato se enfríe durante 15 minutos.
En la pantalla se ilumina E1, E2 o E3	Fallo en el sistema → Apague el aparato, desenchufe el cable de alimentación y vuelva a enchufarlo. Si la indicación persiste, contacte con el servicio técnico.
En la pantalla se ilumina E4	Se han introducido ingredientes con un contenido de alcohol demasiado alto. → Rellene con ingredientes que tengan el contenido de alcohol adecuado (ver sugerencias de recetas)

Macchina per granite e frozen drink

Gentile Cliente,

Prima di utilizzare l'apparecchio, vi raccomandiamo di leggere attentamente le seguenti istruzioni e di conservarle per farvi riferimento anche in futuro. L'apparecchio deve essere utilizzato solo da persone che hanno preso familiarità con le seguenti istruzioni.

Collegamento alla rete

Assicuratevi che la tensione di alimentazione corrisponda a quella indicata sulla targhetta portadati. Questo prodotto è conforme alle direttive vincolanti per l'etichettatura CE.

Descrizione

1. Leva di blocco (bloccata)
2. Unità di base
3. Cavo di alimentazione con spina
4. Targhetta identificativa (sotto l'apparecchio)
5. Elemento refrigerante
6. Leva di blocco (aperta)
7. Vassoio raccogliogocce con lamiera
8. Vaschetta per condensa
9. Coclea di miscelazione
10. Uscita
11. Leva di erogazione
12. Contenitore di miscelazione
13. Apparecchio completamente assemblato

Importanti norme di sicurezza

- Per evitare ogni rischio, e nel rispetto delle norme di sicurezza, le riparazioni a questo apparecchio elettrico o al cavo di alimentazione devono essere effettuate dal nostro servizio di assistenza tecnica. Se si rendesse necessaria una riparazione, vi preghiamo di contattare il nostro servizio clienti per telefono o per email (ved. in appendice).
- **ATTENZIONE!** Nella fase di installazione dell'apparecchio, assicurarsi che il cavo di collegamento alla presa di corrente non sia schiacciato o danneggiato.
- Posizionare sempre l'apparecchio in **posizione verticale** su una superficie

piana, antiscivolo e resistente all'acqua.

- Non utilizzare l'apparecchio all'aperto.
- Assicurarsi che intorno all'apparecchio ci sia spazio sufficiente per garantire una circolazione dell'aria senza ostacoli (10 cm ai lati, 30 cm sopra). Mantenere sempre libere le fessure di ventilazione.
- È necessario evitare di inclinare l'apparecchio di oltre 45°. **Dopo il disimballaggio o se l'apparecchio è stato trasportato con un'inclinazione superiore a 45°, attendere 4 ore prima di collegarlo alla rete elettrica.** Ciò garantisce che il liquido refrigerante venga distribuito correttamente.
- **ATTENZIONE!** Non coprire le bocchette di aerazione del dispositivo.
- **ATTENZIONE!** Non collocare prese multiple portatili o alimentatori dietro l'apparecchio.
- Disinserite sempre la spina dalla presa di corrente a muro
 - prima di montare o smontare l'apparecchio,
 - in caso di cattivo funzionamento,
 - dopo l'uso,
 - prima di pulire l'apparecchio.
- Attendere che il motore si fermi dopo lo spegnimento! Non toccare le parti che sono ancora in movimento. Non inserire la mano o oggetti nel contenitore di miscelazione.
- Durante il riempimento del contenitore di miscelazione, fare attenzione che nessuna parte del corpo, indumento o

- gioiello entri nel contenitore.
- Non mettere le dita nell'uscita.
 - Pulire l'apparecchio dopo ogni utilizzo, in particolare dopo la preparazione di bevande a base di latte.
 - Per ragioni di sicurezza elettrica, non trattare l'unità base con liquidi o immergerla in essi.
 - Dopo l'uso, eseguire un risciacquo dell'apparecchio e pulire le parti rimovibili nell'acqua di lavaggio.
 - Per informazioni più dettagliate su come pulire l'apparecchio, consultate la sezione *Manutenzione e pulizia*.
 - Durante la preparazione, rispettare le indicazioni MIN e MAX sul contenitore di miscelazione. Le quantità non devono essere né inferiori né superiori.
 - Prestare attenzione all'igiene durante la preparazione degli alimenti e utilizzare solo alimenti commestibili per la preparazione.
 - Questo apparecchio è studiato per il solo uso domestico o per impieghi simili, come per esempio
 - in cucine per il personale, negozi, uffici e altri ambienti simili di lavoro,
 - in aziende agricole,
 - da clienti di alberghi, motel e sistemazioni simili,
 - da clienti di pensioni "bed-and-breakfast" (letto & colazione).
 - Questo apparecchio non è destinato ad uso commerciale, né per l'utilizzo in aziende commerciali di approvvigionamento alimentare (catering) o in simili ambienti commerciali all'ingrosso.
-  l'apparecchio contiene il refrigerante ecologico, ma comunque infiammabile, propano (R290). È quindi importante garantire che il sistema di raffreddamento sia protetto durante il trasporto e anche dopo l'installazione dell'apparecchio. Se il sistema è danneggiato, il dispositivo non deve essere messo in funzione. Allontanare fiamme libere o fonti di accensione in prossimità del refrigerante e aerare bene il locale.
 - In caso di vendita dell'apparecchio, o comunque di passaggio a terzi o di smaltimento presso un servizio di riciclaggio autorizzato, prestate molta attenzione alla presenza del refrigerante R290. Per maggiori informazioni sul riciclaggio corretto, consultate la sezione *Smaltimento*.
 - Tenere sempre l'apparecchio lontano da fiamme libere, piastre calde o forni.
 - Tenere lontani dall'apparecchio sostanze esplosive, come ad esempio contenitori spray con gas propellente infiammabile.
 - Il presente apparecchio può essere usato da bambini (di almeno 8 anni di età) e da persone con ridotte capacità fisiche, sensoriali o mentali, o da persone senza particolari esperienze e/o conoscenze, purché siano sotto sorveglianza o siano state date loro istruzioni sull'uso dell'apparecchio e comprendano pienamente i rischi e le precauzioni di sicurezza che l'apparecchio comporta.

- Ai bambini non deve essere consentito di effettuare operazioni di pulizia o di manutenzione sull'apparecchio a meno che non siano supervisionati da un adulto e siano comunque più grandi di 8 anni di età.
- L'apparecchio e il cavo di alimentazione devono essere tenuti sempre fuori della portata di bambini di età inferiore agli 8 anni.
- Ai bambini non deve essere consentito di giocare con l'apparecchio.
- **Avvertenza:** Tutto il materiale di imballaggio deve essere tenuto fuori della portata dei bambini a causa del rischio potenziale esistente, per esempio di soffocamento.
- Prima di ogni utilizzo dell'apparecchio, controllate attentamente che l'apparecchio e gli accessori inseriti non presentino tracce di deterioramento. Se per esempio fosse caduto battendo su una superficie dura, o se è stata usata una forza eccessiva nel tirare il cavo di alimentazione, l'apparecchio non va più usato: danni anche invisibili ad occhio nudo potrebbero comportare conseguenze negative sulla sicurezza nel funzionamento dell'apparecchio.
- Non inserire mai ingredienti caldi.
- Evitare di accendere e spegnere inutilmente l'apparecchio. Per proteggere il compressore, l'apparecchio può essere riacceso solo dopo 3 minuti dallo spegnimento.
- Assicurarsi che il motore non si blocchi per via del ghiaccio tritato troppo duro. In questo caso spegnere l'apparecchio e attendere alcuni minuti finché la temperatura nel contenitore di miscelazione non si sarà nuovamente alzata.
- Non toccare mai direttamente l'elemento refrigerante subito dopo la preparazione, per evitare il congelamento della pelle.
- Per disinserire la spina dalla presa di corrente, non tirate mai il cavo di alimentazione ma afferrate direttamente la spina.
- Non lasciate pendere liberamente il cavo di alimentazione.
- Evitate che il cavo di alimentazione tocchi fonti di calore o superfici calde.
- Utilizzare solo gli accessori originali forniti con l'apparecchio.
- Nessuna responsabilità verrà assunta in caso di danni risultanti da un uso erraneo o dalla non conformità alle istruzioni.

Uso previsto

- L'apparecchio è destinato alla preparazione di bevande semi-congelate.
- **Avvertenza!** Utilizzare solo acqua potabile o liquidi idonei al contatto con gli alimenti.
- Non è consentito inserire alimenti solidi come ghiaccio, frutta, verdura o succhi con pezzi di frutta.
- **Avvertenza!** L'uso improprio dell'apparecchio può provocare lesioni.

Posizionamento dell'apparecchio

- Lasciare riposare l'apparecchio per 4 ore dopo averlo tolto dalla confezione, prima di inserire la spina di alimentazione.
- Questo vale per la prima messa in funzione e quando l'apparecchio è stato trasportato con un'inclinazione superiore a 45°.
- Prima di qualsiasi altra messa in funzione, lasciare l'apparecchio fermo per 2 ore.

Al primo utilizzo

- Rimuovere completamente eventuali adesivi e residui di imballaggio dall'apparecchio. Non rimuovere la targhetta di identificazione.
- Pulire l'apparecchio come descritto in "Pulizia e manutenzione" ed eseguire un ciclo di risciacquo (vedere "Programma di pulizia").





Suoni dei tasti

- Premendo un tasto, viene udito un segnale acustico che conferma l'immissione.
- Per disattivare il segnale acustico di conferma, premere contemporaneamente i tasti + e - per 3 secondi.
- Viene disattivato solo il segnale acustico di conferma della pressione dei tasti. I toni di segnalazione dopo la preparazione non si disattivano.
- Per riattivare il segnale acustico di conferma, premere nuovamente i tasti + e - per 3 secondi.



Display di comando

- Dal display di comando è possibile accendere e spegnere l'apparecchio e selezionare le singole funzioni. Le funzioni selezionate si accendono.

Display	Funzione
	Accensione o spegnimento dell'apparecchio
Ready	Preparazione completata / Modalità mantenimento del freddo
	Visualizzazione Preparazione e mantenimento del freddo
Thickness - - - -	Grado di consistenza
-	Consistenza più liquida
+	Consistenza densa
	Programma "Ghiaccio tritato"
	Programma "Cocktail"
	Programma "Frappé"
	Programma "Milkshake"

	Programma "Granita al vino"
	Programma "Pulizia"
	Selezione programma
	Avvio o interruzione del programma

Blocco bambini

- L'apparecchio è dotato di una sicurezza per bambini che impedisce la modifica accidentale delle impostazioni.
- Premendo contemporaneamente i tasti   per 3 secondi, si attiva o disattiva il blocco per bambini.
- Se il blocco per bambini è attivato e viene premuto un tasto, il display mostra per 3 secondi "LOC".
- È possibile spegnere l'apparecchio anche quando il blocco per bambini è attivato. Alla successiva accensione, il blocco per bambini sarà nuovamente disattivato.

Note sulla ricetta

- Le idee per le ricette sono disponibili al seguente codice QR:



- Durante la preparazione delle bevande devono essere osservate le seguenti indicazioni riguardanti il contenuto di zucchero e alcol:

Contenuto di zucchero (tutti i programmi):

- Il contenuto di zucchero deve essere almeno 6 g per 100 ml di liquido.

Quantità	Quantità minima di zucchero
500 ml	30 g
1000 ml	60 g
1500 ml	90 g

- La consistenza perfetta del ghiaccio tritato si ottiene solo con il giusto contenuto di zucchero.

Contenuto alcolico (programma cocktail):

- Il contenuto alcolico deve essere compreso tra il 2,8 e il 16%.
- Un contenuto alcolico troppo basso fa congelare eccessivamente la bevanda, mentre un contenuto alcolico troppo alto la mantiene troppo liquida.







Consigli per la preparazione

- Lo zucchero deve sempre essere sciolto prima nel liquido, prima di versarlo nell'apparecchio.
- Gli aromi sono più intensi prima del congelamento. La dolcezza diminuisce anche nello stato congelato.
- Più fredde sono gli ingredienti inseriti, più veloce sarà la preparazione del ghiaccio tritato.
- Lo zucchero non può essere completamente sostituito da dolcificanti. Il contenuto di zucchero deve essere sempre superiore al 6 %. Ulteriori informazioni possono essere consultate tramite il codice QR riportato sopra.
- I succhi di frutta e verdura non devono contenere pezzi.
- Inserire gli ingredienti preraffreddati (ma non congelati). Ciò riduce la durata della preparazione.
- Se, dopo la preparazione, la consistenza non è sufficientemente densa, eseguire nuovamente il programma e aumentare la consistenza con il tasto +.

Predisposizione dell'apparecchio

- Preparare gli ingredienti secondo la ricetta in un contenitore separato.
- Sollevare la leva di blocco verso l'alto.
- Inserire la vaschetta per la condensa dalla parte anteriore nell'apparecchio.
- Far scorrere la coclea di miscelazione sull'elemento refrigerante.
- Far scorrere il contenitore del miscelatore sopra la coclea di miscelazione e ribaltare la leva di bloccaggio verso il retro.
- Inserire la vaschetta raccogliocce con la lamiera nella parte anteriore dell'apparecchio.
- Spingere il coperchio dell'apertura del contenitore di miscelazione verso dietro.
- Versare lentamente gli ingredienti. Durante il riempimento, rispettare i segni Min e Max (0,5 l – 1,9 l). Le quantità non devono essere né superiori né inferiori a quelle indicate.
- Far scorrere il coperchio dell'apertura del contenitore di miscelazione.

Preparazione del ghiaccio tritato

- Inserire la spina di alimentazione dell'apparecchio. Sul display si illumina .
- Per accendere l'apparecchio, premere il tasto . L'indicatore **OP** non deve essere acceso. Se **OP** è acceso, verificare il montaggio dell'apparecchio.
- Selezionare il programma desiderato con i tasti  .
- Con i tasti + e - è possibile modificare la consistenza del ghiaccio tritato. Più barre si accendono, più denso sarà il ghiaccio tritato.
- Avviare la preparazione premendo il tasto .
- Nel display viene visualizzata l'indicazione di funzionamento .
- Non appena la preparazione è terminata, viene udito segnale acustico e sul display viene visualizzata la scritta **Ready**.

- Posizionare un bicchiere sotto il beccuccio e tirare la leva del beccuccio per prelevare il ghiaccio tritato. Lasciare l'apparecchio acceso.
- Spegnerne l'apparecchio dopo aver prelevato il ghiaccio tritato premendo il tasto .
- Se l'apparecchio non viene spento, il ghiaccio tritato viene raffreddato a cicli per 12 ore. In ogni ciclo di raffreddamento si accende l'indicatore **Ready**. Dopo 12 ore l'apparecchio si spegne.



Avvertenza per preparazioni consecutive

- Se vengono effettuate più preparazioni consecutivamente, la vaschetta per la condensa deve essere svuotata dopo circa 2 cicli. Per fare ciò, spegnere l'apparecchio, rimuovere il contenitore per la miscelazione e svuotare la vaschetta per la condensa (vedere "Pulizia delle parti rimovibili").

Pulizia e cura

- Dopo la preparazione, avviare il programma di pulizia. Quindi rimuovere tutte le singole parti, eliminare eventuali residui di cibo e lasciare asciugare le parti prima di rimontarle.
- Non utilizzare detergenti aggressivi, abrasivi o spazzole dure.
- Per ragioni di sicurezza elettrica, non trattare l'unità base con liquidi né immergerla in essi. Pulire l'unità principale solo con un panno leggermente umido.

Programma di pulizia

- Riempire il contenitore di miscelazione con acqua potabile pulita e tiepida (massimo 50 °C) fino al segno Max. Non inserire alcun detersivo.
- Selezionare il programma Pulizia . L'apparecchio effettua la pulizia per circa 4 minuti.
- Far defluire l'acqua utilizzando la leva di scarico.
- Ripetere la procedura se necessario.
- Spegnerne l'apparecchio .
- Scollegare la spina di alimentazione e rimuovere le singole parti per la pulizia.

Pulizia delle parti rimovibili

- Prima di ogni pulizia delle singole parti, eseguire il programma di pulizia.
- Sollevare la leva di blocco verso l'alto.
- Rimuovere con cautela il contenitore di miscelazione e assicurarsi che non entrino residui di liquido nell'apparecchio.
- Rimuovere con attenzione la coclea di miscelazione e la vaschetta per la condensa.
- Rimuovere la vaschetta raccogliocce con la lamiera.
- Pulire tutte le singole parti in acqua per lavastoviglie, risciacquare con acqua pulita e asciugare.
- Il contenitore per la miscelazione, la coclea di miscelazione e la vaschetta per la condensa possono essere puliti anche in lavastoviglie (max. 70 °C).

Pulizia dell'unità principale

- L'alloggiamento va pulito con un panno umido.
- Pulire l'elemento refrigerante con la guarnizione con un panno umido e asciugare. Non rimuovere la guarnizione!
- Pulire l'area sotto l'elemento refrigerante.

Smaltimento



Gli apparecchi contrassegnati con questo simbolo devono essere smaltiti separatamente dai normali rifiuti domestici perché contengono materiali di valore che possono essere riciclati. Lo smaltimento adeguato protegge l'ambiente e la salute umana. Le autorità locali o il negoziante di riferimento possono fornire ulteriori informazioni in materia. Il refrigerante R290 deve essere smaltito adeguatamente. Prestate particolare attenzione a non danneggiare il circuito refrigerante prima di consegnare l'apparecchio ai centri di smaltimento autorizzati.

Errore	Causa → Soluzione
La coclea di miscelazione provoca rumori di sfregamento	Sono stati inseriti ingredienti con una concentrazione di zucchero troppo bassa → aggiungere lo zucchero disciolto (vedere le note della ricetta)
	L'apparecchio non è stato assemblato correttamente → Montare correttamente la coclea di miscelazione
	La coclea di miscelazione è deformata → Sostituire la coclea di miscelazione
Sul display si illumina OP	L'apparecchio non è stato assemblato correttamente → Montare correttamente le parti
	La leva di blocco non è chiusa → Ripiegare la leva di blocco all'indietro
La granita è troppo liquida	Sono stati inseriti ingredienti con una concentrazione di zucchero troppo bassa → aggiungere lo zucchero disciolto (vedere le note della ricetta)
	Sono stati inseriti ingredienti con un contenuto alcolico troppo elevato → Riempire con ingredienti aventi il contenuto alcolico adeguato (vedere le note della ricetta)
	Tempo di miscelazione troppo breve → Riavviare il programma
Il motore si ferma	Il motore è sovraccarico → Svuotare il liquido. Quindi spegnere l'apparecchio, staccare la spina dalla rete elettrica, rimuovere le singole parti. Controllare il contenitore di miscelazione per eventuali ostruzioni. Assicurarsi che il contenitore di miscelazione non venga riempito eccessivamente! Lasciare raffreddare l'apparecchio per 15 minuti prima di riaccenderlo.
Sul display si accende E1 , E2 o E3	Errore nel sistema → Spegner l'apparecchio, staccare la spina dalla rete elettrica e ricollegarla. Se il display rimane acceso, contattare il servizio clienti.
Sul display si illumina E4	Sono stati inseriti ingredienti con un contenuto alcolico troppo elevato → Riempire con ingredienti aventi il contenuto alcolico adeguato (vedere le note della ricetta)

Slush-ice-maskine

Kære kunde,

Inden apparatet tages i brug bør denne brugsanvisning læses omhyggeligt, og derefter gemmes til senere reference. Apparatet bør kun benyttes af personer der er bekendt med denne brugsanvisning.

El-tilslutning

Vær opmærksom på, om lysnettets spænding svarer til spændingen angivet på typeskiltet. Dette produkt overholder direktiverne som gælder for CE-mærkning.

Apparatets dele

1. Låsebøjle (låst)
2. Basisenhed
3. Ledning med stik
4. Typeskilt (på undersiden)
5. Køleelement
6. Låsebøjle (åben)
7. Drypbakke med plade
8. bakke til kondensvand
9. Blandeskruer
10. Hane
11. Hældehåndtag
12. Blenderbeholder
13. Fuldt samlet apparat

Vigtige sikkerhedsregler

- For at undgå farer, og overholde sikkerhedsbestemmelserne, skal reparation af dette elektriske apparat eller dets ledning, altid udføres af vores kundeservice. Hvis reparation bliver nødvendig, kontakt vores kundeservice afdeling per telefon eller e-mail (se tillæg).
- **ADVARSEL!** Når apparatet opstilles, skal det sikres, at tilslutningsledningen med netstikket ikke kommer i klemme eller bliver beskadiget.
- Placer altid apparatet **lodret** på en jævn, skridsikker og vandafvisende overflade.
- Brug ikke apparatet udendørs.
- Sørg for, at der er tilstrækkelig plads omkring apparatet for at sikre uhindret

luftcirkulation (sider 10 cm, top 30 cm). Ventilationsåbningerne skal altid holdes fri.

- En hældning af apparatet på mere end 45° skal undgås. **Efter udpakning, eller hvis apparatet er blevet transporteret med en hældning på mere end 45°, skal der gå 4 timer, før apparatet tilsluttes strømmettet.** Dette sikrer, at kølevæsken fordeles korrekt.
- **ADVARSEL!** Ventilationsspalten på apparatet må ikke tildækkes.
- **ADVARSEL!** Strømfordelerlister eller netdele må ikke anbringes på bagsiden af apparatet.
- Tag altid stikket ud af stikkontakten
 - inden samling eller demontering af apparatet,
 - i tilfælde af fejlfunktion,
 - efter brug,
 - inden rengøring af apparatet.
- Vent, til motoren er standset efter slukning! Rør ikke ved dele, der stadig er i bevægelse. Rør ikke i blandebeholderen med hånden eller genstande.
- Når blandebeholderen fyldes, skal man sørge for, at ingen kropsdele, tøj eller smykker kommer ind i beholderen.
- Rør ikke med fingrene i udløbet.
- Rengør apparatet efter hver brug, især efter tilberedning af mælkedrikke.
- Af hensyn til elsikkerheden må basisenheden ikke behandles med eller nedsænkes i væske.
- Efter brug skal der foretages en

- skyldning af apparatet, og de aftagelige dele skal rengøres i opvaskevand.
- Detaljeret information om rengøring af apparatet findes i afsnittet om *Rengøring og vedligehold*.
 - Ved tilberedning skal MIN- og MAX-angivelsen på blandebeholderen overholdes. Mængderne må hverken underskrides eller overskrides.
 - Ved tilberedning af fødevarer skal der tages hensyn til hygiejnen, og der må kun anvendes spiselige fødevarer til tilberedningen.
 - Dette apparat er beregnet til privat brug eller i tilsvarende omgivelser, såsom
 - i tekøkkener, kontorer eller andre mindre virksomheder,
 - landbrugsvirksomheder,
 - af kunder på hoteller, moteller m.m. og tilsvarende foretagender,
 - B&B pensionater.
 - Dette apparat er ikke beregnet til kommerciel brug, heller ikke til brug i cateringfirmaer og tilsvarende engrosvirksomheder.
 -  Apparatet indeholder det miljøvenlige, men brandfarlige kølemiddel propan (R290). Du skal derfor være opmærksom på, at kølesystemet skal beskyttes under transport og også efter opstilling af apparatet. Hvis systemet er beskadiget, må apparatet ikke tages i brug. Fjern åben ild eller antændelseskilder i nærheden af kølemidlet, og luft godt ud i rummet.
 - Hvis apparatet sælges, overdrages til tredjepart eller bortskaffes til en genbrugsstation, må man gøre opmærksom på tilstedeværelse af kølevæsken R290. Yderligere information om korrekt genbrug findes i afsnittet om *Bortskaffelse*.
 - Hold altid apparatet væk fra åben ild, varme plader eller ovne.
 - Hold eksplosive stoffer, såsom aerosoldåser med brændbart drivgas, væk fra apparatet.
 - Dette apparat kan benyttes af børn (som er mindst 8 år) og af personer med reducerede fysiske, sensoriske eller mentale evner, eller mangel på erfaring og/eller viden, såfremt de har fået vejledning og instruktion i brugen af dette apparat og fuldt ud forstår alle farer og forholdsregler vedrørende sikkerheden som brug af apparatet medfører.
 - Børn må aldrig få lov til at udføre rengørings- eller vedligeholdelsesarbejde på dette apparat, medmindre de er under opsyn og mindst 8 år gamle.
 - Apparatet og dets ledning må altid holdes væk fra børn som er yngre end 8 år.
 - Børn må aldrig få lov til at lege med apparatet.
 - **Advarsel:** Hold børn væk fra emballeringen, da denne udgør en mulig risiko for tilskadecomst, ved f.eks. kvælning.
 - Inden apparatet benyttes må både apparatet og dets tilbehør ses grundigt

efter for fejl. Hvis apparatet for eksempel har været tabt på en hård overflade eller der er blevet trukket i ledningen med stor kraft, må det ikke længere benyttes: Selv skader der ikke er synlige kan have ugunstig indvirkning på sikkerheden ved brug af apparatet.

- Hæld aldrig varme ingredienser i apparatet.
- Undgå unødvendig tænding og slukning af apparatet. For at beskytte kompressoren kan apparatet først tændes igen 3 minutter efter slukning.
- Sørg for, at motoren ikke blokeres af for hårdt slush-ice. I dette tilfælde skal apparatet slukkes, og der skal ventes nogle minutter, indtil temperaturen i blandebeholderen er steget igen.
- Køleelementet må aldrig berøres direkte efter en tilberedning for at undgå, at huden fryser fast.
- Træk aldrig i selve ledningen, når ledningen tages ud af stikkontakten; tag altid fat i selve stikket.
- Lad ikke ledningen hænge løst ud over bordkanten.
- Lad aldrig apparatet eller dets ledning berøre eller komme i kontakt med varme overflader eller andre varmekilder.
- Brug kun det originale tilbehør, der leveres med apparatet.
- Vi påtager os intet ansvar for skader, som skyldes misbrug eller manglende overholdelse af denne brugsanvisning.

Anvendelsesformål

- Apparatet er beregnet til tilberedning af halvfrosne drikkevarer.
- **Advarsel!** Brug kun drikkevand eller fødevarer sikre væsker.
- Det er ikke tilladt at fylde faste fødevarer som is, frugt, grøntsager eller juice med frugstykker i.
- **Advarsel!** Misbrug af enheden kan medføre skader.

Opsætning af apparatet

- Lad apparatet stå i 4 timer efter udpakning, før strømstikket sættes i.
- Dette gælder ved første idriftsættelse, og hvis apparatet er blevet transporteret med en hældning på mere end 45°.
- Inden enhver anden ibrugtagning skal apparatet stå i 2 timer.

Før første brug









- Fjern eventuelle klistermærker og emballagerester helt fra apparatet. Fjern ikke typeskiltet.
- Rengør apparatetsom beskrevet under "*Rengøring og vedligeholdelse*", og udfør en skylleproces (se "*Rengøringsprogram*").

Tastelyde



- Når der trykkes på en tast, afgives en bekræftelsestone, som bekræfter indtastningen.
- For at slukke for bekræftelsestonen skal tasterne + og – trykkes ind samtidig i 3 sekunder.
- Kun bekræftelsestonen for tasterne kan slås fra. Signaltonerne efter tilberedning kan ikke slås fra.
- For at genaktivere bekræftelsestonen skal tasterne + og – trykkes ind samtidig igen i 3 sekunder.

Kontrolpanel

- Apparatet tændes og slukkes med tasterne på kontrolpanelet. Her vælges ligeledes de enkelte funktioner. De valgte funktioner lyser op.

Displayvisning	Funktion
	Tænd eller sluk for enheden
Ready	Tilberedning afsluttet/hold koldt
	Vis tilberedning og hold koldt
Thickness - - - -	Konsistensgrad
-	Konsistens tyndere
+	Konsistens tykkere
	Programmet "Slush-ice"
	Programmet "Cocktail"
	Programmet "Frappé"
	Programmet "Milkshake"
	Programmet "Vin-slush"
	Programmet "Rengøring"
 	Programvalg
START STOP	Start eller stop programmet

Børnesikring

- Apparatet er udstyret med en børnesikring, som forhindrer utilsigtet ændring af indstillingerne.
- Ved samtidig tryk på tasten   i 3 sekunder aktiveres eller deaktiveres børnesikringen.
- Hvis børnesikringen er aktiveret, og der trykkes på en tast, viser displayet "LOC" i 3 sekunder.
- Det er også muligt at slukke for apparatet, selv når børnesikringen er aktiveret. Ved næste tænding er børnesikringen deaktiveret igen.

Opskriftsbemærkninger

- Opskriftsideer kan hentes via følgende QR-kode:



- Ved tilberedningen af drikkevarerne skal følgende anvisninger vedrørende sukker- og alkoholindhold tages i betragtning:

Sukkerindhold (alle programmer):

- Sukkerindholdet skal være mindst 6 g pr. 100 ml væske.

Mængde	Minimumsmængde sukker
500 ml	30 g
1000 ml	60 g
1500 ml	90 g

- Den perfekte slush-ice-konsistens opnås kun med det rette sukkerindhold.

Alkoholindhold (cocktailprogram):

- Alkoholindholdet skal være mellem 2,8 % og 16 %.
- En for lav alkoholprocent får drikkevareren til at fryse for meget, og ved en for høj alkoholprocent bliver den for flydende.

Tips til tilberedning

- Sukkeret skal altid opløses i væske, før det hældes i apparatet.
- Aromaeer er stærkere før frysning. Sødmen falder også i den frosne tilstand.
- Jo koldere de påfyldte ingredienser er, desto hurtigere er slush-icen færdig.
- Sukker kan ikke helt erstattes af sødestof. Sukkerindholdet skal altid være over 6 %. Yderligere oplysninger kan hentes via den ovenfor anførte QR-kode.
- Frugt- og grøntsagsjuice må ikke indeholde hele stykker.
- Fyld apparatet med forafkølede (men ikke frosne) ingredienser. Det forkorter tilberedningstiden.
- Hvis konsistensen ikke er tyk nok efter tilberedningen, skal programmet køres igen, og konsistensen kan øges med + knappen.

Klargøring af apparatet

- Forbered ingredienserne efter opskriften i en separat beholder.
- Træk låsebøjlen opad.
- Skub bakken til kondensvand ind i apparatet forfra.
- Skub blandeskruen over køleelementet.
- Skub blandebeholderen over blandeskruen, og slå låsebøjlen bagud.
- Skub drypbakken med pladen ind i apparatet forfra.
- Skub låget på blandebeholderåbningen bagud.
- Ingredienserne hældes langsomt i. Ved påfyldning skal min.- og max.-markeringerne (0,5 l – 1,9 l) overholdes. Markeringerne må ikke underskrides eller overskrides.
- Skub låget til åbningen på blandebeholderen.

Tilberedning af slush-ice

- Sæt strømstikket i en stikkontakt. (⏻) lyser på displayet.
- For at tænde for apparatet skal du trykke på tasten (⏻). Displayet **OP** må ikke lyse. Hvis **OP** lyser, skal monteringen af apparatet kontrolleres.
- Vælg det ønskede program med tasten (⏮) (⏭).
- Med + og – knapperne kan konsistensen af slush-icen ændres. Jo flere bjælker der lyser, desto fastere bliver slush-icen.
- Brug tasten (START | STOP) til at starte tilberedningen.
- På displayet vises den roterende indikator [] .
- Når tilberedningen er færdig, lyder en signaltone, og displayet viser **Ready** (Klar).
- Sæt et glas under udløbet, og træk udløbsarmen for at tage slush-icen ud. Lad apparatet forblive tændt.
- Slush-ice-maskinen slukkes efter udtagning af slush-icen ved at trykke på tasten (⏻).
- Hvis apparatet ikke slukkes, bliver slush-icen kølet i cyklusser i op til 12 timer. I hver kølecyklus lyser indikatoren **Ready** (Klar). Efter 12 timer slukker apparatet.

Bemærkning ved flere tilberedninger i træk

- Hvis der udføres flere tilberedninger direkte efter hinanden, skal bakken til kondensvand tømmes efter ca. 2 cyklusser. Sluk derefter apparatet, tag blandebeholderen af, og tøm bakken til kondensvand (se "Rengøring af aftagelige dele").

Rengøring og pleje

- Start rengøringsprogrammet efter tilberedning. Tag derefter alle enkeltdele af, fjern eventuelle rester, og lad delene tørre, inden de samles igen.
- Brug ikke skræppe eller slibende rengøringsmidler eller hårde børster.
- Af hensyn til sikkerheden må grundapparatet ikke behandles med væske eller nedsænkes i væske. Rengør grundapparatet kun med en let fugtet klud.

Rengøringsprogram

- Fyld rent, lunkent drikkevand (maksimalt 50 °C) op til max.-markeringen i blandebeholderen. Fyld ikke opvaskemiddel i.
- Vælg programmet Rengøring (☼). Apparatet rengøres i ca. 4 minutter.
- Lad vandet løbe ud ved hjælp af udløserhåndtaget.
- Gentag processen efter behov.
- Sluk apparatet (⏻).
- Træk strømstikket ud, og tag delene af og rengør dem.

Rengøring af aftagelige dele

- Kør rengøringsprogrammet, før du rengør de enkelte dele.
- Låsestangen foldes opad.
- Fjern forsigtigt blandebeholderen, og sørg for, at der ikke løber væske ind i apparatet.
- Fjern forsigtigt blandeskruen og bakken til kondensvand.
- Fjern drypbakken med pladen.
- Rengør alle dele i opvaskevandet, skyl med rent vand, og tør dem af.
- Blandebeholderen, blandeskruen og bakken til kondensvand kan også rengøres i opvaskemaskinen (maks. 70 °C).

Rengøring af grundapparatet

- Tør kabinettet af med en fugtig klud.
- Køleelementet ved tætningsringen aftørres med en fugtig klud og tørres af. Tag ikke tætningsringen af!
- Aftør området under køleelementet.

Bortskaffelse



- Apparater mærket med dette symbol må ikke smides ud sammen med husholdningsaffaldet, da de indeholder værdifulde materialer som kan genbruges. Korrekt bortskaffelse beskytter både miljøet og menneskers helbred. Din kommune eller forhandleren kan give dig yderligere information om dette. Kølemidlet R290 skal bortskaffes korrekt. Sørg derfor for ikke at beskadige kølekredsløbet inden apparatet afleveres på genbrugsstationen.

Fejl	Årsag → Løsning
Blandeskruen forårsager skurende lyde	Der blev fyldt ingredienser i med en for lav sukkermængde → Tilsæt opløst sukker (se Opskriftsbemærkninger)
	Apparatet blev ikke korrekt samlet → Monter blandeskruen korrekt
	Blandeskruen er deform → Udskift blandeskruen
OP lyser på displayet	Apparatet blev ikke korrekt samlet → Monter delene korrekt
	Låsebøjlen er ikke låst. → Vip låsebøjlen bagud
Slush-icen er for flydende	Der blev fyldt ingredienser i med en for lav sukkermængde → Tilsæt opløst sukker (se Opskriftsbemærkninger)
	Der blev fyldt ingredienser i med et for højt alkoholindhold → Fyld ingredienser i med passende alkoholindhold (se Opskriftsbemærkninger)
	Omrøringstiden er for kort → Start programmet igen
Motoren stopper	Motoren er overbelastet → Tøm væsken. Sluk derefter apparatet, træk strømstikket ud, og fjern delene. Kontroller blandebeholderen for blokeringer. Sørg for, at blandebeholderen ikke er overfyldt! Lad apparatet køle af i 15 minutter, før det tændes igen.
På displayet lyser E1, E2 eller E3	Fejl i systemet → Sluk apparatet, træk strømstikket ud, og sæt strømstikket i igen. Hvis indikationen fortsætter, skal du kontakte kundeservice.
E4 lyser på displayet.	Der blev fyldt ingredienser i med et for højt alkoholindhold → Fyld ingredienser i med passende alkoholindhold (se Opskriftsbemærkninger)

S-Slush Ice Cream Maker

Bästa kund!

Innan du använder apparaten bör du läsa denna bruksanvisning noga och spara den för framtida referens. Apparaten bör endast användas av personer som bekantat sig med dessa instruktioner.

Anslutning till vägguttaget

Se till att nätspänningen i vägguttaget motsvarar den som är märkt på apparatens skylt. Denna produkt uppfyller de krav som är gällande för CE-märkning.

Komponenter

1. Låsfäste (låst)
2. Apparatstomme
3. Elsladd med stickpropp
4. Typskylt (apparatundersida)
5. Kylelement
6. Låsfäste (öppen)
7. Uppsamlingskål med bricka
8. Kondensvattenskål
9. Mixerskruv
10. Avlopp
11. Avloppsspak
12. Mixerbehållare
13. Apparaten är helt monterad

Viktiga säkerhetsföreskrifter

- För att undvika risker och för att uppfylla säkerhetskraven, får reparationer av denna elektriska apparat eller dess elsladd endast utföras av vår kundservice. Om reparation skulle behövas, vänligen kontakta vår kundservice via telefon eller email (se bilagan).
- **WARNING!** När du installerar apparaten, se till att anslutningskabeln med nätkontakten inte är klämd eller skadad.
- Ställ alltid apparaten **upprätt** på ett jämnt, halkfritt och vattenavvisande underlag.
- Använd inte apparaten utomhus.
- Se till att det finns tillräckligt med utrymme runtomkring apparaten för att

garantera fri luftcirkulation (sidor 10 cm, ovan 30 cm). Ventilationsspringor måste alltid hållas fria.

- Lutning av apparaten med mer än 45° måste undvikas. **Efter uppackning eller om apparaten har transporterats i en vinkel på över 45° måste du vänta 4 timmar innan du ansluter apparaten till elnätet.** Då är det säkert att kylvätskan har fördelats korrekt.
- **WARNING!** Täck inte över ventilationsöppningarna på apparaten.
- **WARNING!** Placera inte bärbara kontaktdosor med flera uttag eller eluttag på apparatens baksida.
- Dra alltid stickproppen ur vägguttaget - innan du tar apparaten i användning eller monterar ihop den,
 - ifall apparaten skulle krångla,
 - efter användning,
 - innan apparaten rengörs.
- Vänta tills motorn stannar efter avstängning! Rör inte vid delar som fortfarande är i rörelse. Stick inte in handen eller något annat föremål i mixerbehållaren.
- Se till att inga kroppsdelar, kläder eller smycken hamnar i mixerbehållaren när du fyller den.
- Vidrör inte utloppsöppningen med fingrarna.
- Rengör apparaten efter varje användning. Särskilt efter tillagning med mjölk.
- Basenheten får inte behandlas med vätska eller doppas i vätska på av elektriska säkerhetsskäl.

- Skölj apparaten efter användning och rengör de avtagbara delarna i skölvatten.
- Se avsnittet *Skötsel och rengöring* för detaljerad information om hur apparaten bör rengöras.
- Observera MIN- och MAX-markeringarna på mixerbehållaren under tillagning. Mängderna får varken under- eller överskridas.
- Var noga med hygien vid tillagning av mat och använd endast drickbar mat vid tillagningen.
- Apparaten är avsedd för hemmabruk eller liknande användning, såsom
 - i personalkök, kontor och andra kommersiella miljöer,
 - i företag inom jordbrukssektorn,
 - för gäster i hotell, motell och liknande inkvarteringsställen,
 - för gäster i bed-and-breakfast hus.
- Denna apparat är inte ämnad för kommersiell användning och inte heller för användning i cateringfirmor eller liknande miljöer.
-  Apparaten innehåller det miljövänliga men brandfarliga kylmedlet propan (R290). Det är därför viktigt att säkerställa att kylsystemet är skyddat under transport och även efter att apparaten har installerats. Om systemet är skadat får apparaten inte tas i drift. Öppen spis- eller andra antändningskällor får inte finnas nära kylmedel och ventiler rummet väl.
- Om enheten är såld, överlåten till tredje part eller lämnad till en lämplig återvinningsstation bör man observera att apparaten innehåller köldmediet R290. Mer information om korrekt återvinning hittar du i avsnittet *Avfallshantering*.
- Håll alltid apparaten borta från öppen låga, heta plattor eller ugnar.
- Håll explosiva ämnen, t.ex. aerosolbehållare med brandfarlig drivgas borta från apparaten.
- Denna apparat kan användas av barn (minst 8 år gamla) och av personer som har minskad fysisk rörelseförmåga, reducerat sinnes- eller mentaltillstånd, eller som har bristfällig erfarenhet och/eller kunskap, förutsatt att dessa personer är under uppsyn eller har fått tillräckliga instruktioner beträffande apparatens användning och vet vilka risker och säkerhetsåtgärder som användningen innefattar.
- Barn bör inte tillåtas rengöra eller göra service på apparaten ifall de inte är övervakade och minst 8 år gamla.
- Apparaten och dess elsladd bör hållas utom räckhåll för barn under 8 år.
- Barn bör inte tillåtas leka med apparaten.
- **Varning:** Håll barn på avstånd från apparatens förpackningsmaterial eftersom fara eventuellt kan uppstå. Det finns t.ex. risk för kvävning.
- Innan varje användning bör apparaten samt dess elsladd och monterade tillbehör inspekteras noga så att de inte har några skador. Om apparaten t ex har tappats på en hård yta, eller om elsladden har utsatts för alltför hård kraft, bör den inte längre användas: Även osynliga skador kan försämra

- apparatens driftsäkerhet.
- Håll aldrig i heta ingredienser.
- Undvik att sätta på och stänga av apparaten i onödan. För att skydda kompressorn får apparaten inte sättas på igen förrän 3 minuter efter att den har stängts av.
- Se till att motorn inte blockeras av slush som har stelnat. I detta fall stäng av apparaten och vänta några minuter tills temperaturen i mixerbehållaren har stigit igen.
- Vidrör aldrig kylelementet direkt efter tillagningen eftersom huden kan frysa.
- Ta stickproppen ur vägguttaget genom att dra i stickproppen, aldrig i sladden.
- Låt inte sladden hänga fritt.
- Låt inte apparaten eller elsladden komma i kontakt med heta ytor eller heta källor.
- Använd endast de originaltillbehör som medföljer apparaten.
- Om apparaten använts felaktigt eller om bruksanvisningen inte följts, kan inga krav ställas mot leverantören eller försäljaren.

Användning enligt bestämmelserna

- Apparaten är avsedd för tillredning av halvfrysda drycker.
- **Varning!** Använd endast dricksvatten eller livsmedelsgodkända vätskor.
- Fast föda som is, frukt, grönsaker eller juice med fruktbitar är inte tillåtet.
- **Varning!** Missbruk av enheten kan leda till personskador.

Placering av apparaten

- Låt apparaten stå i 4 timmar efter upppackning innan nätkontakten ansluts.

- Detta gäller vid första igångsättningen och om apparaten har transporterats med mer än 45° lutning.
- Låt apparaten stå i 2 timmar innan första användning.

Före första användning











- Ta bort alla klistermärken och förpackningsrester från apparaten. Ta inte bort typskylten.
- Rengör apparaten enligt beskrivningen i avsnittet "Rengöring och skötsel" och genomför en sköljning (se "Rengöringsprogram").

Knappljud



- När en knapp trycks hörs en bekräftelseljud som bekräftar inmatningen.
- För att stänga av bekräftelseljud, tryck på knapparna + och - samtidigt i 3 sekunder.
- Endast bekräftelseljudet för bekräftelse av knapparna stängs av. Signalljuden efter tillagning stängs inte av.
- För att återaktivera bekräftelseljudet, tryck på knapparna + och - igen i 3 sekunder.

Manövreringsdisplay

- Med hjälp av manöverdisplayen kan enheten sättas på och stängas av och de enskilda funktionerna väljas. De valda funktionerna lyser upp.

Displayvisning	Funktion
	Slå på eller av apparaten
Ready	Tillagning slutförd/håll läget kylt
	Visning för beredning och kylning
Thickness - - - -	Konsistensgrad
-	Konsistensen är tunnare
+	Konsistensen är tjockare
	Programmet "Slush"
	Programmet "Cocktail"
	Programmet "Frappé"
	Programmet "Milkshake"
	Programmet "Vinslush"
	Programmet "Rengör"
 	Programval
	Starta eller stoppa programmet

Föräldrakontroller

- Apparaten är utrustad med ett barnlås som förhindrar oavsiktlig justering av inställningen.
- Genom att trycka på knapparna   samtidigt i 3 sekunder aktiveras eller avaktiveras barnlåset.
- När barnlåset är aktiverat och en knapp trycks ned visar displayen „LOC“ i 3 sekunder.
- Det är också möjligt att stänga av apparaten när barnlåset är aktiverat. Nästa gång du slår på strömmen avaktiveras barnspärren igen.

Receptanvisningar

- Receptidéer finns tillgängliga via följande QR-kod:



- Vid förberedelse av drycker måste följande anvisningar avseende socker- och alkoholhalt beaktas:

Sockerhalt (alla program):

- Sockerhalten måste vara minst 6 g per 100 ml vätska.

Kvantitet	Minsta mängd socker
500 ml	30 g
1000 ml	60 g
1500 ml	90 g

- Den perfekta slush-glasskonsistensen uppnås endast med rätt sockermängd.

Alkoholhalt (Cocktail-program):

- Alkoholhalten måste vara mellan 2,8 % och 16 %.
- För låg alkoholhalt gör att drycken fryser för mycket och vid en för hög alkoholhalt förblir den för flytande.







Tips för tillredning

- Lös alltid upp sockret i vätska innan du fyller på apparaten.
- Smaker är starkare före frysning. Sötman minskar också i fryst tillstånd.
- Ju kallare ingredienserna som fylls i är, desto snabbare är slushglassen klar.
- Socker kan inte helt ersättas med sötningsmedel. Sockerhalten måste alltid vara över 6 %. Mer information kan hämtas via QR-koden ovan.
- Fukt- och grönsaksjuicer får inte innehålla bitar.
- Fyll i förkylda (men inte frysta) ingredienser. Detta förkortar tillagningstiden.
- Om konsistensen inte är tillräckligt tjock efter tillagning, kör programmet igen och öka konsistensen med + -knappen.

Förbereda enheten

- Förbered ingredienserna enligt receptet i en separat behållare.
- Dra upp låsbygeln.
- Skjut in kondensvattenskålen framifrån i apparaten.
- Skruva in mixerskruvén över kylelementet.
- Skjut mixerbehållaren över mixerskruvén och fäll låsbygeln bakåt.
- Skjut uppsamlingskålen med plåten framifrån in i apparaten.
- Skjut locket på mixerbehållarens öppning bakåt.
- Fyll långsamt i ingredienserna. Vid påfyllning, observera min- och maxmarkeringarna (0,5 l – 1,9 l). Markeringarna får inte underskridas eller överskridas.
- Skjut för mixerbehållarens öppnings lock.

Tillreda slush

- Sätt i nätkabeln i apparaten. På displayen lyser .
- För att slå på apparaten, tryck på knappen . Indikatorlampan **OP** får inte lysa. Om **OP** lyser, kontrollera apparatens montering.
- Välj program med knapparna  .
- Med + och - knapparna kan konsistensen på slushen ändras. Ju fler staplar som lyser, desto snabbare blir slushen.
- Använd knappen  för att starta tillagningen.
- På displayen visas den roterande indikeringen .
- När tillagningen är färdig hörs en signal och displayen visar **Ready**.
- Ställ ett glas under utloppet och dra i utloppets spak för att ta ut slushen. Låt apparaten vara påslagen.
- Stäng av apparaten efter att slushen tagits ut genom att trycka på knappen .
- Om apparaten inte stängs av kommer slushen att kylas i cykler under 12 timmar. Vid varje kylcykel lyser indikatorn **Ready**. Efter 12 timmar stängs apparaten av.

Anmärkning vid flera beredningar i följd



- Om flera tillredningar görs direkt efter varandra måste kondensvattenskålen tömmas efter cirka 2 cykler. Stäng av apparaten, ta bort mixerbehållaren och töm kondensvattenskålen (se "Rengöring av avtagbara delar").

Rengöring och skötsel

- Starta rengöringsprogrammet efter tillagning. Ta sedan bort alla enskilda delar och eventuella matrester och låt delarna torka innan montering.
- Använd inte starka eller slipande rengöringsmedel eller hårda borstar.
- Basenheten får inte behandlas med vätska eller doppas i vätska av elektriska säkerhetsskäl. Rengör endast grundapparaten med en lätt fuktad trasa.

Rengöringsprogram

- Fyll mixerbehållaren med rent, ljummet dricksvatten (max 50 °C) upp till "Max"-markeringen. Fyll inte på med diskmedel.

- Välj programmet Rengöring . Apparaten rengörs i cirka 4 minuter.
- Låt vattnet rinna ut med hjälp av avloppsspaken.
- Upprepa vid behov.
- Stäng av apparaten .
- Dra ut nätkontakten och ta bort delarna för rengöring.

Rengör avtagbara delar

- Innan rengöring av delarna, kör rengöringsprogrammet.
- Fäll upp låsspaken.
- Ta försiktigt bort mixerbehållaren och se till att inga vätskerester rinner in i apparaten.
- Ta försiktigt bort mixerskruven och kondensvattenskålen.
- Ta bort uppsamlingskålen med brickan.
- Rengör alla delar i diskvattnet, skölj med rent vatten och torka av.
- Mixerbehållaren, mixerskruven och kondensvattentråget kan också rengöras i diskmaskin (max 70 °C).

Rengöring av grundenhet

- Torka av höljet med en endast fuktig trasa.
- Torka kylkroppen med tätningssring med en fuktig trasa och torka sedan av. Avlägsna inte tätningssringen!
- Torka området under kylelementet.

Avfallshandling



Enheter märkta med denna symbol måste kasseras separat från hushållsavfallet, eftersom de innehåller värdefulla material som kan återvinnas. Korrekt avfallshandling skyddar miljön och människors hälsa. Din lokala myndighet eller återförsäljare kan ge information i ärendet. Kylmedlet R290 måste kasseras på rätt sätt. Var särskilt noggrann med att inte skada kylsystemet innan apparaten lämnas för återvinning.

Fel	Orsak → lösning
Mixerskruven orsakar slipande ljud	Ingredienser med för låg sockerkoncentration har fyllts i → tillsätt upplöst socker (se receptanvisningar)
	Apparaten har inte monterats korrekt → Montera mixerskruven korrekt
	Mixerskruven är deformerad → Byt ut mixerskruven
På displayen lyser OP	Apparaten har inte monterats korrekt → Montera delarna korrekt
	Låsfästet är inte låst → Fäll tillbaka låsfäste
Slushen är för lös	Ingredienser med för låg sockerkoncentration har fyllts i → tillsätt upplöst socker (se receptanvisningar)
	Ingredienser med för hög alkoholhalt har lagts i → Fyll på ingredienser med lämplig alkoholhalt (se receptanvisningar)
	Omrörningstiden är för kort → Starta om programmet
Motorn stannar	Motorn är överbelastad → Töm vätskan. Stäng sedan av apparaten. Dra ut nätkontakten och ta bort delarna. Kontrollera om det finns blockeringar i mixerbehållaren. Se till att mixerbehållaren inte överfylls! Innan du slår på apparaten igen, låt den svalna i 15 minuter.
På displayen lyser E1, E2 eller E3	Fel i systemet → Stäng av apparaten, dra ut nätkontakten och sätt sedan in nätkontakten igen. Om indikationen kvarstår, kontakta kundtjänst.
På displayen lyser E4	Ingredienser med för hög alkoholhalt har lagts i → Fyll på ingredienser med lämplig alkoholhalt (se receptanvisningar)

S-Slush-jäätelökone

Hyvä Asiakas,

Lue seuraavat ohjeet huolellisesti ennen laitteen käyttöä ja säilytä tämä opas tulevaa tarvetta varten. Laitetta saavat käyttää vain henkilöt, jotka ovat tutustuneet näihin ohjeisiin.

Verkkoliitäntä

Varmista, että verkkojännite vastaa laitteen arvokilpeen merkittyä jännitettä. Tämä tuote on kaikkien voimassa olevien CE-merkintöjä koskevien direktiivien mukainen.

Osat

1. Lukitusvipu (lukittu)
2. Peruslaite
3. Liitäntäjohto pistotulpalla
4. Tyyppikilpi (laitteen pohjassa)
5. Jäähdytinelementti
6. Lukitusvipu (avattu)
7. Tippuastia metallilevyllä
8. Kondenssiveden keräysastia
9. Sekoitusruuvi
10. Annostelunokka
11. Annosteluvipu
12. Sekoituskulho
13. Laite täysin koottu

Tärkeitä turvallisuusohjeita

- Vaarojen välttämiseksi ja turvallisuusvaatimusten noudattamiseksi ainoastaan valmistajan huoltopalvelu saa korjata tämän sähkölaitteen ja uusia liitäntäjohton. Jos vaakaa joudutaan korjaamaan, ota yhteyttä asiakaspalveluosastoomme puhelimitse tai sähköpostitse (katso liite).
- **VAROITUS!** Varmista laitetta asentaessasi, etteivät liitosjohto ja verkkopistoke joudu puristuksiin tai vaurioиду.
- Aseta laite aina **pystyyn** tasaiselle, liukumattomalle ja vedenkestävälle pinnalle.
- Laitetta ei saa käyttää ulkona.
- Varmista, että laitteen ympärillä

on riittävästi tilaa esteettömälle ilmankierrolle (sivuilla 10 cm, yläpuolella 30 cm). Ilmanvaihtoaukot on pidettävä aina vapaina.

- Vältä kallistamasta laitetta yli 45 astetta. **Odota 4 tuntia ennen laitteen kytkemistä sähköverkkoon pakkauksen avaamisen jälkeen tai jos laitetta on kuljetettu yli 45 astetta kallistettuna.** Tällä varmistetaan, että jäähdytysneste jakautuu oikein.
- **VAROITUS!** Älä peitä laitteen tuuletusrakojia.
- **VAROITUS!** Älä sijoita siirrettäviä moniosaisia pistorasioita tai verkkolaitteita laitteen taakse.
- Irrota pistotulppa pistorasiasta aina - ennen laitteen lisäosan asentamista siihen tai purkua, - jos laitteessa on käyttöhäiriö, - käytön jälkeen, - ennen laitteen puhdistamista.
- Odota moottorin pysähtymistä sammuttamisen jälkeen! Älä koske mihinkään osaan, joka on vielä liikkeessä. Älä työnnä kättäsi tai esineitä sekoituskulhoon.
- Sekoituskulhoa täytettäessä on varottava, ettei kehonosia, vaatteita tai koruja joudu astiaan.
- Älä työnnä sormia annosteluaukkoon.
- Puhdista laite jokaisen käytön jälkeen, erityisesti maitopohjaisten juomien valmistuksen jälkeen.
- Sähköturvallisuussyistä peruslaitetta ei saa käsitellä nesteillä eikä upottaa nesteisiin.

- Käytön jälkeen suorita laitteen huuhtelu ja puhdista irrotettavat osat astianpesuvedessä.
- Yksityiskohtaisia tietoja laitteen puhdistuksesta on osassa *Laitteen puhdistus ja hoito*.
- Huomioi valmistuksessa sekoituskuhlon MIN- ja MAX-merkintöjä. Määriä ei saa alittaa eikä ylittää.
- Ruuanvalmistuksessa on kiinnitettävä huomiota hygieniaan, ja valmistukseen saa käyttää vain juomakelpoisia elintarvikkeita.
- Tämä laite on tarkoitettu kotitalouskäyttöön tai vastaavaan, kuten
 - ruokat, toimistot ja muut kaupalliset ympäristöt;
 - maatalousyritykset;
 - hotellien, motellien jne. ja vastaavien yritysten asiakkaat;
 - aamiaisen ja majoituksen tarjoavat majatalot.
- Tätä laitetta ei ole tarkoitettu kaupalliseen käyttöön, eikä myöskään pitopalvelutoimintaan tai sen kaltaisiin tukkumyyntiympäristöihin.
-  Laite sisältää ympäristöystävällistä, joskin palavaa propaania (R290) kylmäaineena. Sen vuoksi on varmistettava, että kylmäjärjestelmä suojataan kuljettamisen aikana ja myös laitteen paikalleen asettamisen jälkeen. Jos järjestelmä on vahingoittunut, laitetta ei saa ottaa käyttöön. Poista avotuli tai syttymislähteet kylmäaineen läheltä ja tuuleta tila hyvin.
- Jos laite myydään, annetaan ulkopuoliselle tai hävitetään sopivassa kierrätyslaitoksessa, on kiinnitettävä huomiota kylmäaineen (R290) olemassaoloon. Lisätietoa oikeaoppisesta kierrätyksestä on osiossa "Jätehuolto".
- Pidä laite aina poissa avotulen, kuumien levyjen tai uunien läheltä.
- Pidä räjähdysvaaralliset aineet, kuten aerosolisäiliöt, jotka sisältävät palavaa ponnekaasua, poissa laitteen ulottuvilta.
- Tätä laitetta saavat käyttää lapset (vähintään 8-vuotiaat) sekä henkilöt, joilla on fyysisesti, aistillisesti tai henkisesti rajoittunut toimintakyky tai joilla on puuttuvat ja/tai vajavaiset tiedot laitteen toiminnasta, mikäli heitä valvotaan tai ohjataan laitteen käytössä ja he ymmärtävät täysin kaikki käyttöön liittyvät vaarat ja turvatoimenpiteet.
- Lasten ei saa antaa tehdä laitteen puhdistus- tai huoltotoimenpiteitä, elleivät he ole aikuisen valvonnassa sekä vähintään 8 vuotta vanhoja.
- Laite ja sen liitäntäjohto täytyy aina pitää alle 8-vuotiaiden ulottumattomissa.
- Lasten ei saa antaa leikkiä laitteella.
- **Varoitus:** Pidä lapset poissa pakkausmateriaalien luota potentiaalisen vaaratilanteen esim. tukehtumisvaaran vuoksi.
- Tarkasta aina ennen laitteen käyttöä

huolellisesti laitteen runko, liitäntäjohto ja mahdolliset asennetut lisäosat vaurioiden varalta. Jos laite on esimerkiksi pudonnut kovalle pinnalle tai liitäntäjohtoa vetämiseen on käytetty liikaa voimaa, laitetta ei saa enää käyttää: näkymättömätkin vauriot voivat aiheuttaa laitetta käytettäessä vaaratilanteita.

- Älä koskaan täytä kuumia aineksia.
- Vältä laitteen tarpeetonta päälle- ja poiskytkemistä. Kompressorin suojaamiseksi laite voidaan käynnistää uudelleen vasta 3 minuutin kuluttua sammuttamisesta.
- Varmista, että moottori ei tukkeudu liian kovettuneen slush-jään vuoksi. Tässä tapauksessa sammuta laite ja odota muutama minuutti, kunnes sekoituskulhon lämpötila on jälleen noussut.
- Älä koskaan kosketa jäähdytyselementtiä suoraan valmistuksen jälkeen välttääksesi ihon jäätymisvammoja.
- Kun irrotat pistotulpan pistorasiasta, älä vedä liitäntäjohtoa vaan tartu aina pistotulppaan.
- Älä anna liitäntäjohtoa roikkua laitteesta.
- Älä anna laitteen tai liitäntäjohtoa koskettaa kuumia pintoja tai joutua kosketuksiin lämmönlähteiden kanssa.
- Käytä vain laitteen mukana toimitettuja alkuperäisiä lisävarusteita.
- Jos laite vahingoittuu seurauksena väärinkäytöstä, tai siksi, että annettuja käyttöohjeita ei ole noudatettu,

valmistaja ei vastaa aiheutuneista vahingoista.

Käyttötarkoitus

- Laite on tarkoitettu puolijäisten juomien valmistukseen.
- **Varoitus!** Käytä ainoastaan juomavettä tai elintarvikelaatuisia nesteitä.
- Kiinteiden elintarvikkeiden, kuten jään, hedelmien, vihannesten tai hedelmäpalasia sisältävän mehun, lisääminen seokseen ei ole sallittua.
- **Varoitus!** Laitteen väärinkäyttö voi aiheuttaa loukkaantumisia.

Laitteen asentaminen

- Laitetta tulee antaa seistä 4 tuntia purkamisen jälkeen ennen virtapistokkeen kytkemistä.
- Tämä koskee ensimmäistä käyttöönottoa ja tilanteita, joissa laitetta on kuljetettu kallistettuna yli 45 astetta.
- Anna laitteen seistä 2 tuntia ennen muuta käyttöönottoa.

Ennen ensimmäistä käyttöönottoa

- Poista laitteesta kaikki mahdolliset tarrat ja pakkausjäämät kokonaan. Älä poista tyyppikilpeä.
- Laite puhdistetaan ja huolletaan kohdassa „Puhdistus ja hoito” kuvatulla tavalla, ja suoritetaan huuhteluprosessi (katso „Puhdistusohjelma”).

Näppäinäänät



- Kun painiketta painetaan, kuuluu vahvistusääni, joka vahvistaa valinnan.
- Voit poistaa äänimerkit pois käytöstä painamalla näppäimiä + ja – samanaikaisesti 3 sekunnin ajan.
- Vain näppäinten vahvistusääni kytketään pois päältä. Valmistuksen jälkeisiä äänimerkkejä ei sammuteta.
- Äänimerkin uudelleen aktivoimiseksi paina näppäimiä + ja – uudelleen 3 sekunnin ajan.

Ohjauspaneeli

- Laitte voidaan kytkeä päälle ja pois ohjauspaneelist ja sen kautta voidaan valita yksittäisiä toimintoja. Valitut toiminnot sytyvät.

Näyttö	Toiminto
	Laitteen kytkeminen päälle tai pois päältä
Ready	Valmistus valmis / Kylmänäpitoila päälle
	Valmistuksen ja kylmänpidon merkivalo
Thickness - - - -	Koostumuksen taso
-	Ohuempi koostumus
+	Paksumpi koostumus
	Ohjelma "Slush-jää"
	Ohjelma "Cocktail"
	Ohjelma "Frappé"
	Ohjelma "Pirtelö"
	Ohjelma "Viini-slush"
	Ohjelma "Puhdistus"
	Ohjelman valinta
	Käynnistä tai pysäytä ohjelma

Lapsilukko

- Laitte on varustettu lapsilukolla, joka estää asetusten tahattoman muuttamisen.
- Paina samanaikaisesti painikkeita   3 sekunnin ajan lapsilukon aktivoimiseksi tai sen poistamiseksi käytöstä.
- Kun lapsilukko on aktivoitu ja painiketta painetaan, näyttö näyttää 3 sekunnin ajan "**LOC**".
- Laitteen sammuttaminen on mahdollista myös silloin, kun lapsilukko on aktivoitu. Seuraavalla käynnistyskerralla lapsilukko on jälleen poistettu käytöstä.

Reseptiohjeet

- Saat reseptivinkejä seuraavan QR-koodin kautta:



- Juomien valmistuksessa on huomioitava seuraavat ohjeet sokeri- ja alkoholipitoisuudesta:

Sokeripitoisuus (kaikki ohjelmat):

- Sokeripitoisuuden on oltava vähintään 6 g / 100 ml nestettä.

Määrä	Sokerin vähimmäismäärä
500 ml	30 g
1000 ml	60 g
1500 ml	90 g

- Täydellinen slush-jään koostumus saadaan vain oikealla sokeripitoisuudella.

Alkoholipitoisuus (Cocktail-ohjelma):

- Alkoholipitoisuuden on oltava 2,8–16 prosentin välillä.
- Liian matala alkoholipitoisuus saa juoman jäätymään liikaa, ja liian korkea alkoholipitoisuus tekee siitä liian nestemäisen.







Valmistusvinkejä

- Sokeri tulee aina ensin liuottaa nesteeseen ennen kuin se kaadetaan laitteeseen.
- Aromit ovat voimakkaampia ennen jäätymistä. Makeuden määrä vähenee myös jäätyneenä.
- Mitä kylmempää lisättävät ainekset ovat, sitä nopeammin slush-jää on valmis.
- Sokeria ei voi korvata kokonaan makeutusaineella. Sokeripitoisuuden on aina oltava yli 6 prosenttia. Saat lisätietoja yllä olevasta QR-koodista.
- Hedelmä- ja vihannesmehuissa ei saa olla palasia.
- Täytä esijäähdytettyjä (mutta ei jäädytettyjä) aineksia. Se lyhentää valmistusaikaa.
- Jos valmistuksen jälkeen koostumus ei ole tarpeeksi paksua, käynnistä ohjelma uudelleen ja lisää koostumusta + -painikkeella.

Laitteen valmisteleminen

- Valmistele ainekset reseptin mukaisesti erillisessä astiassa.
- Vedä lukitusvipua ylöspäin.
- Kondenssiveden keräysastia työnnetään laitteen etuosasta sisään.
- Työnnä sekoitusruuvi jäähdytys-elementin yli.
- Työnnä sekoitusastia sekoitusrullan päälle ja käännä lukitusvipua taaksepäin.
- Työnnä etupuolelta metallilevyllä varustettu tippuastia laitteeseen.
- Työnnä sekoituskulhon kannen aukko taaksepäin.
- Lisää aineksia hitaasti. Huomioi täytettäessä minimi- ja maksimitasot (0,5 l – 1,9 l). Merkintöjä ei saa allittaa tai ylittää.
- Työnnä sekoituskulhon kannen aukko kiinni.

Slush-jään valmistus

- Kytke laitteen verkkopistoke pistorasiaan. Näytössä palaa .
- Käynnistä laite painamalla painiketta . Merkkivalo **OP** ei saa palaa. Jos **OP** palaa, tarkista, että laite on koottu oikein.
- Valitse haluttu ohjelma painikkeilla  .
- Slush-jään koostumusta voi muuttaa plus- ja miinuspainikkeilla. Mitä useampi palkki palaa, sitä kiinteämpää slush-jää on.
- Käynnistä valmistus painamalla painiketta .
- Näytössä näkyy pyörivät merkkivalo .
- Kun valmistus on valmis, kuuluu äänimerkki ja näytössä näkyy **Ready**.
- Aseta lasi annostelunokan alle ja vedä annosteluvipua slush-jään annostelemiseksi. Jätä laite tällöin päälle.
- Sammuta laite painamalla -painiketta slush-jään ottamisen jälkeen.
- Jos laitetta ei sammuteta, slush-jäätä jäähdytetään sykleissä jatkuvasti 12 tunnin ajan. Jokaisen jäähdytysyöskin aikana näyttöön syttyy merkki **Ready**. Laite sammuu 12 tunnin kuluttua.



Huomioitava useamman peräkkäisen valmistuskerran suhteen

- Jos valmistuskertoja on useampia peräkkäin, kondenssiveden keräysastia on tyhjennettävä noin kahden käyttökerran jälkeen. Sammuta laite, irrota sekoituskulho ja tyhjennä kondenssiveden keräysastia (katso "Irrotettavien osien puhdistus").

Puhdistus ja hoito

- Käynnistä puhdistusohjelman valmistuksen jälkeen. Irrota sen jälkeen kaikki osat, poista mahdolliset ruokajäämät ja anna osien kuivua ennen kokoamista.
- Älä käytä voimakkaita tai hankaavia puhdistusaineita tai kovia harjoja.
- Sähköturvallisuussyistä peruslaitetta ei saa käsitellä nesteillä eikä upottaa nesteeseen. Puhdista peruslaitte pelkästään kevyesti kostutetulla liinalla.

Puhdistusohjelma

- Täytä sekoituskulho puhtaalla, kädenlämpöisellä juomavedellä (enintään 50 °C) MAX-merkkiin asti. Älä lisää pesuainetta.
- Valitse puhdistusohjelma . Laite puhdistaa noin 4 minuutin ajan.
- Anna veden valua ulos annosteluvivun avulla.
- Toista toimenpide tarvittaessa.
- Sammuta laite .
- Vedä virtapistoke irti ja irrota osat puhdistusta varten.

Irrotettavien osien puhdistus

- Aja puhdistusohjelma ennen osien puhdistamista.
- Käännä lukitusvipua ylöspäin.
- Irrota sekoituskulho varovasti ja varmista, ettei laitteeseen pääse nestettä.
- Sekoitinruuvi ja kondenssiveden keräysastia irrotetaan varovasti.
- Irrota tippuastia ja metallilevy.
- Pese kaikki osat astianpesuvedessä, huuhtele puhtaalla vedellä ja kuivaa.
- Sekoituskulho, sekoitusruuvi ja kondenssiveden keräysastia voidaan myös puhdistaa astianpesukoneessa (enintään 70 °C:ssa).

Peruslaitteen puhdistus

- Pyyhi kotelo pelkällä kostealla liinalla.
- Jäähdytys-elementti tiivisterenkaineen pyyhittäen kostealla liinalla ja kuivataan. Älä ota tiivisterengasta irti!
- Pyyhi jäähdytys-elementin alapuolella oleva alue.

Jätehuolto



Tällä symbolilla merkityt laitteet täytyy hävittää kotitalousjätteestä erillään, sillä ne sisältävät arvokkaita kierrätyskelpoisia materiaaleja.

■ Asianmukaisella hävittämällä suojellaan ympäristöä ja ihmisterveyttä. Saat aiheesta lisätieto paikallisilta viranomaisilta tai jälleenmyyjiltä. Kylmäaine R290 täytyy hävittää oikein. On kiinnitettävä erityistä huomiota, ettei jäähdytyspiiri vahingoitu, ennen kuin laite luovutetaan ammattimaiseen keräyspisteeseen.

Virhe	Syy → Ratkaisu
Sekoittimen ruuvista kuuluu kitiseviä ääniä	Seokseen on lisätty aineksia, joiden sokeripitoisuus on liian alhainen → lisää liuotettua sokeria (katso reseptiohje)
	Laitetta ei ole koottu oikein → Kiinnitä sekoitusruuvi oikein
	Sekoittimen ruuvi on vääntynyt → Vaihda sekoitusruuvi
Näytössä palaa OP	Laitetta ei ole koottu oikein → Kokoa osat oikein
	Lukitusvipu ei ole lukittu → Käännä lukitusvipua taaksepäin
Slush on liian nestemäistä	Seokseen on lisätty aineksia, joiden sokeripitoisuus on liian alhainen → lisää liuotettua sokeria (katso reseptiohje)
	Seokseen on lisätty aineksia, joiden alkoholipitoisuus on liian korkea. → Täytä aineksia, joiden alkoholipitoisuus on sopiva (katso reseptiohjeet)
	Sekoitus aika liian lyhyt → Käynnistä ohjelma uudelleen
Moottori pysähtyy	Moottori on yliuromitettu → Tyhjennä neste. Sammuta laite, vedä virtapistoke irti ja poista osat. Tarkista sekoituskuho tukkeutumisen varalta. Varmista, ettei sekoituskuhoa täytetä liian täyteen! Anna laitteen jäähtyä 15 minuuttia ennen uudelleenkäynnistystä.
Näytössä palaa E1, E2 tai E3	Virhe järjestelmässä → Sammuta laite, irrota virtapistoke ja kytke virtapistoke takaisin. Jos sama merkkivalo jää palamaan, ota yhteys huoltoon.
Näytössä palaa E4	Seokseen on lisätty aineksia, joiden alkoholipitoisuus on liian korkea. → Täytä aineksia, joiden alkoholipitoisuus on sopiva (katso reseptiohjeet)

S-Slush Ice Cream Maker

Caro(a) Cliente,

Leia atentamente as instruções antes de usar o aparelho e guarde-as para consulta futura. O aparelho deve apenas ser utilizado por pessoas que estejam familiarizadas com as instruções de segurança.

Ligação

A tensão da rede deve corresponder à tensão especificada na placa de identificação do aparelho. O aparelho está em conformidade com as diretivas que são vinculativas para a marcação CE.

Estrutura

1. Alavanca de bloqueio (bloqueada)
2. Aparelho base
3. Cabo elétrico com ficha de alimentação
4. Placa de identificação (parte inferior do aparelho)
5. Elemento de arrefecimento
6. Alavanca de bloqueio (aberta)
7. Tabuleiro de recolha de líquido com chapa
8. Bandeja de condensação
9. Parafuso misturador
10. Bocal de descarga
11. Alavanca do bocal de descarga
12. Jarro misturador
13. Aparelho totalmente montado

Instruções de segurança

- Para evitar riscos e cumprir com as normas de segurança, as reparações no aparelho e no cabo de alimentação só podem ser realizadas pelo nosso serviço autorizado. Por conseguinte, em caso de reparação, contacte o nosso serviço de apoio ao cliente por telefone ou e-mail (ver anexo).
- **AVISO!** Ao instalar o aparelho, certificar-se de que o cabo de alimentação com ficha não fique preso nem danificado.
- Colocar sempre o aparelho **na vertical** sobre uma superfície plana, antiderrapante e resistente à água.
- Não utilizar o aparelho ao ar livre.
- Certificar-se de que há espaço

suficiente ao redor do aparelho para garantir uma circulação de ar desimpedida (10 cm nas laterais, 30 cm na parte superior). Manter sempre as ranhuras de ventilação desobstruídas.

- Deve evitar-se inclinar o aparelho em mais de 45°. **Após desembalar ou se o aparelho tiver sido transportado com uma inclinação superior a 45°, aguardar 4 horas antes de ligar o aparelho à rede elétrica.** Isto garante que o líquido de arrefecimento se distribui corretamente.
- **AVISO!** Não cobrir as ranhuras de ventilação do aparelho.
- **AVISO!** Não colocar tomadas múltiplas ou fontes de alimentação na parte traseira do aparelho.
- Desligar da tomada
 - antes de cada montagem ou desmontagem,
 - em caso de avarias durante o funcionamento,
 - depois de cada utilização,
 - antes de cada limpeza.
- Após desligar, aguardar que o motor pare! Não toque em nenhuma peça que ainda esteja em movimento! Não introduzir a mão ou objetos no recipiente de mistura.
- Ao encher o recipiente de mistura, certificar-se de que nenhuma parte do corpo, roupa ou joias entra no recipiente.
- Não colocar os dedos no bocal de descarga.
- Limpar o aparelho após cada

- utilização, especialmente após a preparação de bebidas lácteas.
- Por motivos de segurança elétrica, o aparelho base não deve ser limpo com líquidos nem neles imerso.
 - Após o uso, realizar uma lavagem do aparelho e limpar as peças removíveis na água da lavagem.
 - As informações mais detalhadas sobre a limpeza podem ser encontradas na secção *Limpeza e cuidados*.
 - Ao preparar, respeitar as indicações MIN e MAX no recipiente de mistura. As quantidades não devem ser nem inferiores nem superiores.
 - Ao preparar alimentos, deve-se ter cuidado com a higiene e utilizar apenas alimentos potáveis.
 - O aparelho destina-se a ser utilizado em ambientes domésticos e aplicações semelhantes, tais como:
 - em cozinhas para funcionários em lojas, escritórios e ambientes de trabalho;
 - em quintas,
 - hóspedes em hotéis, motéis e outros ambientes residenciais,
 - em alojamentos com pequeno-almoço.
 - O aparelho não se destina a uso comercial, incluindo restauração e uso por grossistas ou semelhantes.
 -  O aparelho contém o refrigerante propano (R290), que é ecológico, mas inflamável.. Por conseguinte, deve ter-se o cuidado de
 - proteger o sistema de refrigeração durante o transporte e também após a instalação do aparelho. Se o sistema for danificado, o aparelho não deve ser colocado em funcionamento. Remova chamas abertas ou fontes de ignição perto do refrigerante e ventile bem a divisão.
 - Em caso de venda, entrega ou devolução para reciclagem, deve indicar o refrigerante R290. Para mais informações sobre a reciclagem adequada, consultar a secção “*Eliminação*”.
 - Manter o aparelho sempre afastado de fogo aberto, placas quentes ou fornos.
 - Manter substâncias explosivas, como por exemplo, recipientes de aerossol com gás propulsor inflamável, afastados do aparelho.
 - O aparelho pode ser utilizado por crianças com mais de 8 anos de idade ou por pessoas com capacidades físicas, sensoriais ou mentais reduzidas ou experiência e/ou conhecimentos insuficientes, caso sejam supervisionadas ou caso tenham recebido instruções adequadas em relação ao uso seguro do aparelho, compreendendo os perigos associados.
 - A limpeza e manutenção do utilizador não deve ser efetuada por crianças, a menos que estas tenham 8 anos ou mais e sejam supervisionadas.
 - O aparelho e o respetivo cabo de ligação devem ser mantidos afastados

do alcance de crianças com idade inferior a 8 anos.

- As crianças não devem brincar com o aparelho.
- Manter as crianças afastadas do material de embalagem. Há risco de asfixia!
- Antes da instalação, deve verificar todo o equipamento, incluindo o cabo de ligação e quaisquer outros acessórios, relativamente a defeitos e danos que possam prejudicar a fiabilidade funcional do aparelho. Por exemplo, se o aparelho sofreu o impacto de uma queda, pode haver danos que não consiga ver a partir do exterior.

Nestes casos, não colocar o aparelho em funcionamento.

- Nunca colocar ingredientes quentes.
- Evitar ligar e desligar desnecessariamente o aparelho. Para proteger o compressor, o aparelho só pode ser ligado novamente 3 minutos após ser desligado.
- Certificar-se de que o motor não bloqueia devido ao gelo do granizado demasiado endurecido. Neste caso, desligar o aparelho e aguardar alguns minutos até que a temperatura no recipiente de mistura tenha aumentado novamente.
- Nunca tocar no elemento de refrigeração diretamente após a preparação, para evitar o congelamento da pele.
- Não desligar a ficha da tomada puxando o cabo elétrico, mas sim

segurando a própria ficha.

- Não deixar pendurar o cabo de ligação.
- Certificar-se de que nem a caixa nem o cabo de alimentação se aproximam demasiado de uma placa quente ou de fogo aberto.
- Utilizar apenas os acessórios originais fornecidos com o aparelho.
- Se o aparelho for utilizado de forma incorreta ou para finalidades diferentes das pretendidas, não é aceite qualquer responsabilidade por quaisquer danos que possam ocorrer.

Utilização prevista

- O aparelho destina-se à preparação de bebidas semicongeladas.
- **Aviso!** Utilizar apenas água potável ou líquidos próprios para consumo alimentar.
- Não é permitido verter alimentos sólidos como gelo, frutas, legumes ou sumo com pedaços de fruta.
- **Aviso!** O uso incorreto do dispositivo pode causar ferimentos.

Instalação do aparelho

- Deixe o aparelho repousar durante 4 h após a abertura da embalagem antes de ligar o cabo de alimentação.
- Isto aplica-se à primeira colocação em funcionamento e quando o aparelho for transportado com uma inclinação superior a 45°.
- Antes de qualquer outra utilização, deixar o aparelho repousar durante 2 h.

Antes da primeira utilização

- Remover completamente quaisquer autocolantes e resíduos de embalagem do aparelho. Não remover a placa de identificação.
- Limpar o aparelho conforme descrito em "*Limpeza e manutenção*" e realizar um ciclo de enxaguamento (ver "*Programa de limpeza*").

Sons dos botões

- Ao premir um botão, ouve-se um tom de confirmação que indica a aceitação da entrada.
- Para desligar o som de confirmação, pressionar simultaneamente os botões + e – durante 3 segundos.
- É desativado apenas o som de confirmação dos botões. Os sinais sonoros após a preparação não são desligados.
- Para reativar o som de confirmação, pressionar novamente as teclas + e – durante 3 segundos.

Visor de funcionamento

- O visor de funcionamento permite ligar e desligar o aparelho e selecionar as funções individuais. As funções selecionadas acendem.

Indicação no visor	Função
	Ligar ou desligar o aparelho
Pronto	Preparação concluída / Modo manter frio
	Exibição preparação e manter frio
Espessura - - - -	Grau de consistência
-	Consistência fina
+	Consistência espessa
	Programa "Gelo granizado"
	Programa "Cocktail"
	Programa "Frapê"
	Programa "Batido"
	Programa "Granizado de vinho"
	Programa "Limpeza"
	Seleção de programa
	Iniciar ou parar o programa

Proteção para crianças

- O aparelho está equipado com um bloqueio para crianças que impede a alteração acidental das configurações.
- Ao premir simultaneamente os botões durante 3 segundos, o bloqueio para crianças é ativado ou desativado.
- Se o bloqueio para crianças estiver ativado e for pressionado um botão, o ecrã mostrará "LOC" durante 3 segundos.

- É possível desligar o aparelho mesmo quando o bloqueio para crianças está ativado. Na próxima vez que ligar, o bloqueio para crianças estará desativado novamente.

Notas sobre a receita

- Ideias de receitas podem ser acedidas através do seguinte código QR:



- Na preparação das bebidas, devem ser tidas em conta as seguintes indicações relativas ao teor de açúcar e álcool:

Teor de açúcar (todos os programas):

- O teor de açúcar deve ser de pelo menos 6 g por 100 ml de líquido.

Quantidade	Quantidade mínima de açúcar
500 ml	30 g
1000 ml	60 g
1500 ml	90 g

- A consistência perfeita do gelo granizado só é alcançada com o teor correto de açúcar.

Teor alcoólico (programa Cocktail):

- O teor alcoólico deve estar entre 2,8 % e 16 %.
- Um teor alcoólico demasiado baixo faz com que a bebida congele em excesso e, com um teor alcoólico demasiado elevado, mantenha-se demasiado líquida.







Dicas para a preparação

- Dissolva sempre o açúcar primeiro em líquido antes de o colocar no aparelho.
- Os aromas são mais intensos antes de congelar. A doçura também diminui no estado congelado.
- Quanto mais frios forem os ingredientes inseridos, mais rápido estará o gelo granulado pronto.
- O açúcar não pode ser completamente substituído por adoçante. O teor de açúcar deve ser sempre superior a 6 %. Mais informações podem ser obtidas através do código QR acima indicado.
- Os sumos de fruta e legumes não devem conter pedaços.
- Encher com ingredientes pré-arrefecidos (mas não congelados). Isto reduz o tempo de preparação.
- Se, após a preparação, a consistência não estiver suficientemente espessa, executar o programa novamente e aumentar a consistência com o botão +.

Preparar aparelho

- Preparar os ingredientes conforme a receita num recipiente separado.
- Puxar a alavanca de bloqueio para cima.
- Inserir a bandeja de condensação na parte frontal do aparelho.
- Deslizar o parafuso misturador sobre o elemento de refrigeração.
- Deslizar o recipiente de mistura sobre o parafuso misturador e dobrar a alavanca de bloqueio para trás.
- Inserir o tabuleiro de recolha de líquido com chapa na parte frontal do aparelho.
- Deslizar a tampa da abertura do recipiente de mistura para trás.
- Adicionar os ingredientes lentamente. Ao adicionar os ingredientes, respeitar as marcações de mínimo e máximo (0,5 l – 1,9 l). As marcações não devem ser ultrapassadas nem ficar abaixo do limite.
- Fechar a tampa do recipiente de mistura.

Preparar gelo granizado

- Ligar o cabo de alimentação do aparelho. No visor acende .
- Para ligar o aparelho, premir o botão . O indicador **OP** não deve estar aceso. Se **OP** estiver aceso, verificar a montagem do aparelho.
- Selecionar o programa desejado com os botões  .
- Com os botões + e – pode alterar a consistência do gelo granizado. Quanto mais barras estiverem acesas, mais firme fica o gelo granizado.
- Utilizar o botão  para iniciar a preparação.
- No ecrã é exibida a indicação circular .
- Assim que a preparação estiver concluída, soa um sinal sonoro e no ecrã aparece **Pronto**.
- Colocar um copo sob o bocal de descarga e puxar a alavanca do bocal de descarga para retirar o gelo granizado. Deixar o aparelho ligado durante esse processo.
- Desligar o aparelho após retirar o gelo granizado, pressionando o botão .
- Se o aparelho não for desligado, o gelo granizado será refrigerado em ciclos durante 12 horas. Em cada ciclo de refrigeração, o indicador **Pronto** acende. Após 12 horas, o aparelho desliga-se.

Nota sobre várias preparações consecutivas

- Se forem realizadas várias preparações consecutivamente, a bandeja de condensação deve ser esvaziada após cerca de 2 ciclos. Para isso, desligar o aparelho, retirar o recipiente de mistura e esvaziar a bandeja de condensação (ver “*Limpeza das peças removíveis*”).



Limpeza e manutenção

- Após a preparação, iniciar o programa de limpeza. Depois, retirar todas as peças, remover eventuais resíduos alimentares e deixar as peças secarem antes

de montar.

- Não utilizar produtos de limpeza abrasivos ou corrosivos nem escovas duras.
- A unidade base não deve ser manuseada com líquidos nem ser mergulhada neles por razões de segurança elétrica. Limpar a unidade base apenas com um pano ligeiramente humedecido.

Programa de limpeza

- Encher o recipiente de mistura com água potável limpa e morna (máximo 50°C) até à marcação máxima. Não colocar detergente.
- Selecionar o programa Limpeza . O aparelho limpa durante aproximadamente 4 minutos.
- Deixar a água escorrer utilizando a alavanca do bocal de descarga.
- Repetir o processo, se necessário.
- Desligar o aparelho .
- Desligar o cabo de alimentação e retirar as peças para limpeza.

Limpar as peças removíveis

- Antes de cada limpeza das peças, executar o programa de limpeza.
- Levantar a alavanca de bloqueio para cima.
- Remover cuidadosamente o recipiente de mistura e certificar-se de que não entram resíduos líquidos no aparelho.
- Remover cuidadosamente o parafuso misturador e a bandeja de condensação.
- Remover o tabuleiro de recolha de líquido com chapa.
- Limpar todas as peças individuais em água com detergente, enxaguar com água limpa e secar.
- O recipiente de mistura, o parafuso misturador e a bandeja de condensação também podem ser limpos na máquina de lavar louça (máx. 70°C).

Limpeza da unidade base

- Limpar a caixa apenas com um pano húmido.
- Limpar o elemento de refrigeração com o anel de vedação com um pano húmido e secar. Não remover o anel de vedação!
- Limpar a área abaixo do elemento de refrigeração.

Eliminação



Os aparelhos marcados com este símbolo devem ser eliminados separadamente do lixo doméstico. Aqueles contêm matérias-primas valiosas que  podem ser recicladas. O descarte correto protege o ambiente e a saúde das pessoas ao seu redor. A sua câmara municipal e/ou o seu revendedor fornecerão informações sobre a eliminação adequada. O fluido refrigerante R290 deve ser eliminado de forma adequada. Os tubos do circuito de refrigeração não devem ser danificados até à sua eliminação adequada.

Avarias	Causa → Solução
O parafuso misturador provoca ruídos de atrito	Foram introduzidos ingredientes com uma concentração de açúcar demasiado baixa → adicionar o açúcar dissolvido (ver notas sobre a receita)
	O aparelho não foi montado corretamente → Montar corretamente o parafuso misturador
	O parafuso misturador está deformado → Substituir o parafuso misturador
No ecrã acende-se OP	O aparelho não foi montado corretamente → Montar as peças corretamente
	A alavanca de bloqueio não está fechada → Dobrar a alavanca de bloqueio para trás
O granizado está demasiado líquido	Foram introduzidos ingredientes com uma concentração de açúcar demasiado baixa → adicionar o açúcar dissolvido (ver notas sobre a receita)
	Foram adicionados ingredientes com um teor alcoólico demasiado elevado → Adicionar os ingredientes com o teor alcoólico adequado (ver notas sobre a receita)
	Tempo de mistura demasiado curto → Reiniciar programa
Motor para	O motor está sobrecarregado → Drenar o líquido. Em seguida, desligar o aparelho, retirar a ficha da tomada e retirar as peças. Verificar o recipiente de mistura quanto a bloqueios. Certificar-se de que o recipiente de mistura não está a transbordar! Antes de ligar novamente, deixar o aparelho arrefecer durante 15 minutos.
No ecrã acende-se E1, E2 ou E3	Erro no sistema → Desligar o aparelho, retirar a ficha da tomada e voltar a meter a ficha na tomada. Se o indicador permanecer, contactar o serviço de assistência técnica.
No ecrã acende-se E4	Foram adicionados ingredientes com um teor alcoólico demasiado elevado → Adicionar os ingredientes com o teor alcoólico adequado (ver notas sobre a receita)

Maszynka do sluszy S-Slush

Szanowni Klienci!

Przed użyciem urządzenia proszę dokładnie zapoznać się z poniższą instrukcją, którą należy zachować do późniejszego wglądu. Urządzenie może być obsługiwane wyłącznie przez osoby, które zapoznały się z niniejszą instrukcją.

Podłączenie do sieci zasilającej

Należy sprawdzić, czy napięcie sieciowe zgadza się z napięciem podanym na tabliczce znamionowej urządzenia. Niniejszy wyrób zgodny jest z obowiązującymi w UE przepisami dotyczącymi oznakowania produktu.

Zestaw

1. Zatrask blokujący (zablokowany)
2. Urządzenie podstawowe
3. Przewód zasilający z wtyczką
4. Tabliczka znamionowa (dolna strona urządzenia)
5. Element chłodzący
6. Zatrask blokujący (otwarty)
7. Taca ociekowa z blachą
8. Taca na skropliny
9. Ślimak mieszający
10. Wylewka
11. Dźwignia wylewki
12. Naczynie do mieszania
13. Urządzenie w pełni zmontowane

Instrukcja bezpieczeństwa

- Aby zachować bezpieczeństwo, wszelkie naprawy tego elektrycznego urządzenia oraz przewodu zasilającego muszą być wykonywane przez nasz serwis. W przypadku konieczności wykonania naprawy, należy skontaktować się telefonicznie lub elektronicznie (zob. załącznik) z działem obsługi klienta.
- **OSTRZEŻENIE!** Należy upewnić się, że podczas instalowania urządzenia złącze elektryczne ani wtyczka zasilająca nie zostały ściśnięte, sprasowane lub uszkodzone.
- Umieścić urządzenie zawsze **pionowo** na równej, antypoślizgowej i niewrażliwej na wodę powierzchni.
- Nie używać urządzenia na zewnątrz.
- Upewnić się, że wokół urządzenia jest wystarczająco dużo miejsca, aby zapewnić niezakłóconą cyrkulację powietrza (z boku 10 cm, z góry 30 cm). Zawsze utrzymywać szczeliny wentylacyjne drożne.
- Unikać przechylenia urządzenia o więcej niż 45°. **Po rozpakowaniu lub jeśli urządzenie było transportowane pod kątem większym niż 45°, należy odczekać 4 godziny przed podłączeniem urządzenia do sieci elektrycznej.** Zapewnia to prawidłowe rozprowadzenie czynnika chłodniczego.
- **OSTRZEŻENIE!** Nie wolno zakrywać szczeliny wentylacyjnej urządzenia.
- **OSTRZEŻENIE!** Z tyłu urządzenia nie wolno umieszczać przenośnych przedłużaczy wielogniazdowych ani zasilaczy.
- Wtyczkę należy wyjąć z gniazda elektrycznego
 - przed przystąpieniem do składania lub rozkładania urządzenia;
 - w przypadku awarii urządzenia;
 - po zakończeniu pracy;
 - przed przystąpieniem do czyszczenia urządzenia.
- Po wyłączeniu odczekać, aż silnik się zatrzyma! Nie dotykać żadnych części, które nadal się poruszają. Nie wkładać ręki ani przedmiotów do naczynia do mieszania.
- Podczas napełniania naczynia do mieszania należy uważać, aby żadna

- część ciała, ubranie ani biżuteria nie dostały się do naczynia.
- Nie wkładać palców do wylewki.
 - Urządzenie czyścić po każdym użyciu, zwłaszcza po przygotowaniu napojów mlecznych.
 - Ze względów bezpieczeństwa elektryczne urządzenie podstawowe nie może być poddawane działaniu płynów ani tym bardziej zanurzane w nich.
 - Po użyciu przepłukać urządzenie i umyć zdejmowane pojedyncze części w wodzie do płukania.
 - Szczegółowe informacje na temat czyszczenia urządzenia znajdują się w punkcie *Czyszczenie i konserwacja*.
 - Podczas przygotowywania należy zwracać uwagę na oznaczenia MIN i MAX na naczyniu do mieszania. Nie wolno przekraczać ani zmniejszać tych ilości.
 - Podczas przygotowywania potraw należy dbać o higienę i używać wyłącznie jadalnych produktów spożywczych.
 - Urządzenie przeznaczone jest do zastosowań domowych lub podobnych, jak np. w
 - kuchniach biurowych lub innych miejscach pracy;
 - agroturystyce;
 - hotelach, motelach itp. oraz innych podobnych lokalach (przez klientów);
 - pensjonatach.
 - Urządzenie nie jest przeznaczone do profesjonalnego użytku komercyjnego ani do użytku w punktach gastronomicznych lub handlowych.
-  Urządzenie zawiera przyjazny dla środowiska, ale łatwopalny czynnik chłodniczy – propan (R290). Dlatego należy zadbać o zabezpieczenie układu chłodniczego podczas transportu, a także po ustawieniu urządzenia. Jeśli system jest uszkodzony, urządzenia nie wolno uruchamiać. Usunąć otwarty ogień lub źródła zapłonu znajdujące się w pobliżu czynnika chłodniczego i dobrze przewietrzyć pomieszczenie.
 - W przypadku sprzedaży, przekazania osobie trzeciej lub utylizacji urządzenia w przeznaczonym do tego miejscu, należy zwrócić uwagę na obecność czynnika chłodniczego R290. Więcej informacji o prawidłowym sposobie zutylizowania produktu można znaleźć w punkcie *Utylizacja*.
 - Urządzenie należy zawsze trzymać z dala od otwartego ognia, gorących płyt lub piekarników.
 - Trzymać z dala od urządzenia substancje wybuchowe, takie jak pojemniki aerozolowe z łatwopalnym gazem pędnym.
 - Osoby o ograniczonych zdolnościach fizycznych, czuciowych lub psychicznych albo nieposiadające stosownego doświadczenia i/lub wiedzy, a także dzieci (w wieku co najmniej 8 lat), mogą korzystać z urządzenia, pod warunkiem że znajdują się pod nadzorem lub zostały poinstruowane, jak używać urządzenia i są w pełni świadome wszelkich

zagrożeń i wymaganych środków ostrożności.

- Nie wolno pozwalać dzieciom na wykonywanie jakichkolwiek prac związanych bezpośrednio z konserwacją lub czyszczeniem urządzenia, a jeżeli już, to dziecko musi mieć co najmniej 8 lat i być nadzorowane przez osobę dorosłą.
- Nie dopuszczać do urządzenia i jego przewodu zasilającego dzieci poniżej 8 lat.
- Nie dopuszczać do używania urządzenia jako zabawki przez dzieci.
- **Ostrzeżenie:** Nie pozwalać, aby dzieci miały dostęp do elementów opakowania, ponieważ mogą one spowodować zagrożenie, np. uduszenia.
- Przed użyciem należy dokładnie sprawdzić, czy główny korpus urządzenia i wszystkie elementy czynnościowe są sprawne i nie noszą śladów uszkodzenia. Jeżeli urządzenie np. spadło na twardą powierzchnię albo przewód zasilający został narażony na zbyt silne szarpnięcie, nie nadaje się ono do dalszego użytku: nawet najmniejsza, niewidoczna usterka powstała z tego powodu, może mieć ujemny wpływ na działanie urządzenia i bezpieczeństwo użytkownika.
- Nigdy nie wlewać gorących składników.
- Unikać niepotrzebnego włączania i wyłączania urządzenia. Aby chronić sprężarkę, urządzenie można

ponownie włączyć dopiero po 3 minutach od wyłączenia.

- Upewnić się, że silnik nie jest zablokowany przez zbyt twardą warstwę sluszy. W takim przypadku wyłączyć urządzenie i odczekać kilka minut, aż temperatura w naczyniu do mieszania ponownie wzrośnie.
- Nigdy nie dotykać elementu chłodzącego bezpośrednio po przygotowaniu, aby uniknąć przymarznięcia skóry.
- Wyjmując wtyczkę z gniazdka nie szarpać za przewód.
- Nie należy pozostawiać przewodu zasilającego swobodnie zwisającego.
- Urządzenie oraz przewód zasilający nie powinny stykać się z gorącymi powierzchniami, ani być poddawane działaniu wysokiej temperatury.
- Używać wyłącznie oryginalnych akcesoriów dostarczonych z urządzeniem.
- Za szkody wynikłe z nieprawidłowego używania sprzętu lub użytkowania niezgodnego z instrukcją obsługi odpowiedzialność ponosi wyłącznie użytkownik.

Użytkowanie zgodne z przeznaczeniem

- Urządzenie jest przeznaczone do przygotowywania półzamrożonych napojów.
- **Ostrzeżenie!** Używać wyłącznie wody pitnej lub płynów nadających się do kontaktu z żywnością.
- Nie wolno dodawać stałych produktów

spożywczych, takich jak lód, owoce, warzywa ani soki z kawałkami owoców.

- **Ostrzeżenie!** Niewłaściwe użycie urządzenia może prowadzić do obrażeń.

Ustawienie urządzenia

- Po rozpakowaniu urządzenie należy pozostawić na 4 godziny przed podłączeniem wtyczki.
- Dotyczy to pierwszego uruchomienia oraz sytuacji, gdy urządzenie było transportowane pod kątem większym niż 45°.
- Przed każdym innym uruchomieniem należy odstawić urządzenie na 2 godziny.

Przed pierwszym uruchomieniem



- Całkowicie usunąć ewentualne naklejki i resztki opakowania z urządzenia. Nie należy usuwać tabliczki znamionowej.
- Urządzenie czyścić zgodnie z opisem w sekcji „Czyszczenie i konserwacja” oraz przeprowadzić płukanie (patrz sekcja „Program czyszczenia”).









Dźwięki przycisków

- Po naciśnięciu przycisku słychać sygnał potwierdzający wprowadzenie.
- Aby wyłączyć sygnał potwierdzający, nacisnąć jednocześnie przyciski + i – przez 3 sekundy.
- Wyłączany jest tylko sygnał potwierdzający naciśnięcie przycisków. Sygnały dźwiękowe po przygotowaniu nie zostają wyłączone.
- Aby ponownie włączyć sygnał potwierdzający, nacisnąć jednocześnie przyciski + i – przez 3 sekundy.



Wyświetlacz obsługowy

- Przy pomocy wyświetlacza obsługowego urządzenie może być włączane i wyłączane oraz możliwe jest wybieranie poszczególnych funkcji. Wybrane funkcje są podświetlane.

Wskazania wyświetlacza	Funkcja
	Włączanie lub wyłączanie urządzenia
Ready	Przygotowanie zakończone / Tryb utrzymania niskiej temperatury
	Wskazanie Przygotowanie i utrzymanie niskiej temperatury
Thickness - - - -	Stopień konsystencji
-	Rzadsza konsystencja
+	Gęstsza konsystencja

	Program „Slushy”
	Program „Koktajl”
	Program „Frappé”
	Program „Shake mleczny”
	Program „Slushy z winem”
	Program „Czyszczenie”
 	Wybór programu
	Uruchomienie lub zatrzymanie programu

Zabezpieczenie przed dziećmi

- Urządzenie jest wyposażone w zabezpieczenie przed dziećmi, które zapobiega niezamierzonej zmianie ustawień.
- Przy jednoczesnym naciśnięciu przycisków   przez 3 sekundy zostaje włączone lub wyłączone zabezpieczenie przed dziećmi.
- Jeśli zabezpieczenie przed dziećmi jest aktywne i naciśnięty zostanie przycisk, na wyświetlaczu przez 3 sekundy pojawi się „LOC”.
- Wyłączenie urządzenia jest możliwe również wtedy, gdy zabezpieczenie przed dziećmi jest aktywne. Przy następnym włączeniu zabezpieczenie przed dziećmi zostanie ponownie wyłączone.

Wskazówki dotyczące przepisu

- Pomysły na przepisy można znaleźć pod następującym kodem QR:



- Podczas przygotowywania napojów należy uwzględnić następujące wskazówki dotyczące zawartości cukru i alkoholu:

Zawartość cukru (wszystkie programy):

- Zawartość cukru musi wynosić co najmniej 6 g na 100 ml płynu.

Ilość	Minimalna ilość cukru
500 ml	30 g
1000 ml	60 g
1500 ml	90 g

- Idealna konsystencja sluszy jest osiągana tylko przy odpowiedniej zawartości cukru.

Zawartość alkoholu (program koktajlowy):

- Zawartość alkoholu musi wynosić od 2,8% do 16%.
- Zbyt niska zawartość alkoholu spowoduje nadmierne zamrożenie napoju, a przy zbyt wysokiej zawartości alkoholu napój pozostaje zbyt płynny.



Wskazówki dotyczące przygotowania

- Cukier należy zawsze rozpuścić w płynie przed waniem do urządzenia.
- Aromaty są silniejsze przed zamrożeniem. Słodzyc również maleje w stanie zamrożonym.
- Im zimniejsze są dodane składniki, tym szybciej powstaje sluszy.
- Cukru nie można całkowicie zastąpić substancjami słodzącymi. Zawartość cukru musi zawsze przekraczać 6%. Więcej informacji można uzyskać za pomocą powyższego kodu QR.
- Soki owocowe i warzywne nie mogą zawierać kawałków.
- Wkładać schłodzone (ale nie zamrożone) składniki. To skraca czas przygotowania.
- Jeśli po przygotowaniu konsystencja nie jest wystarczająco gęsta, uruchomić program ponownie i zwiększyć konsystencję za pomocą przycisku +.





Przygotowanie urządzenia

- Przygotować składniki według przepisu w osobnym pojemniku.
- Pociągnąć zatrzask blokujący do góry.
- Wsunąć tacę na skropliny do urządzenia od przodu.
- Nasunąć ślimak mieszający na element chłodzący.
- Wsunąć pojemnik miksujący na ślimak mieszający i odchylić zatrzask blokujący do tyłu.
- Wsunąć tacę ociekową z blachą od przodu do urządzenia.
- Przesunąć pokrywę otworu naczynia do mieszania do tyłu.
- Składniki wlewać powoli. Podczas napełniania należy zwracać uwagę na oznaczenia MIN i MAX (0,5 l – 1,9 l). Oznaczeń nie należy ani przekraczać, ani zanikać.
- Zamknąć pokrywę otworu naczynia do mieszania.

Przygotowanie sluszy

- Włożyć wtyczkę urządzenia do gniazdka. Na wyświetlaczu wyświetla się .
- Aby włączyć urządzenie, nacisnąć przycisk .

Wskazanie **OP** nie może się świecić. Jeśli wskazanie **OP** się świeci, sprawdź montaż urządzenia.

- Wybrać żądany program za pomocą przycisków  .
- Za pomocą przycisków + i - można zmienić konsystencję sluszy. Im więcej pasków się świeci, tym bardziej zwarty jest sluszy.
- Nacisnąć przycisk , aby rozpocząć przygotowanie.
- Na wyświetlaczu pojawia się obracające się wskazanie .
- Po zakończeniu przygotowania rozlega się sygnał dźwiękowy, a na wyświetlaczu wyświetla się **Ready**.
- Postawić szklankę pod wylewką i pociągnąć dźwignię wylewki, aby nalać sluszy. Pozostawić urządzenie włączone.
- Wyłączyć urządzenie po wyjęciu sluszy, naciskając przycisk .
- Jeśli urządzenie nie zostanie wyłączone, sluszy będzie chłodzony w cyklach przez 12 godzin. W każdym cyklu chłodzenia świeci się wskazanie **Ready**. Po 12 godzinach urządzenie się wyłącza.



Wskazówka dotycząca przygotowań następujących po sobie

- Po kilku przygotowaniach następujących bezpośrednio po sobie należy opróżnić tacę na skropliny po około 2 cyklach. W tym celu należy wyłączyć urządzenie, zdjąć naczynie do mieszania i opróżnić tacę na skropliny (patrz „Czyszczenie części zdejmowanych”).

Czyszczenie i konserwacja

- Po przygotowaniu uruchomić program czyszczenia. Następnie zdjąć wszystkie pojedyncze części, usunąć ewentualne resztki produktów spożywczych i pozostawić części do wyschnięcia przed ponownym złożeniem.
- Nie używać ostrych lub ściernych środków czyszczących ani twardych szcetek.
- Ze względów bezpieczeństwa elektrycznego urządzenie podstawowe nie może być narażane na działanie płynów ani tym bardziej zanurzane w nich. Urządzenie podstawowe czyścić wyłącznie lekko wilgotną ściereczką.

Program czyszczenia

- Wlać czystą, letnią wodę pitną (maksymalnie 50°C) do oznaczenia MAX w naczyniu do mieszania. Nie wlewać detergentu.
- Wybrać program Czyszczenie . Urządzenie czyści się przez około 4 minuty.
- Opróżnić wodę za pomocą dźwigni wylewki.
- W razie potrzeby powtórzyć procedurę.
- Wyłączyć urządzenie .
- Odłączyć wtyczkę i zdjąć pojedyncze części, a następnie je wyczyścić.

Czyszczenie części zdejmowanych

- Przed każdym czyszczeniem pojedynczych części uruchomić program czyszczenia.
- Odchylić zatrzask blokujący do góry.
- Ostrożnie zdjąć naczynie do mieszania i upewnić się, że do urządzenia nie dostaną się resztki płynu.
- Ostrożnie zdjąć ślimak mieszający oraz tacę na skropliny.
- Zdjąć tackę ociekową z blachą.
- Wszystkie pojedyncze części wyczyścić w wodzie do płukania, opłukać czystą wodą i osuszyć.
- Naczynie do mieszania, ślimak mieszający oraz taca na skropliny mogą być również myte w zmywarce (maks. 70°C).

Utylizacja



- Urządzenia oznaczone powyższym symbolem należy utylizować osobno, a nie wraz ze zwykłymi odpadkami z gospodarstwa domowego.
- Urządzenia takie zawierają bowiem cenne materiały, które można poddać recyklingowi. Odpowiednia utylizacja takich urządzeń pomaga w ochronie środowiska i zdrowia człowieka. Szczegółowych informacji na ten temat udzielają lokalne władze lub sklepy prowadzące sprzedaż detaliczną. Należy zadbać o prawidłową utylizację czynnika chłodniczego R290. Należy szczególnie uważać, aby nie uszkodzić obwodu chłodniczego, zanim urządzenie nie zostanie przekazane w odpowiednim miejscu do utylizacji.

Czyszczenie urządzenia podstawowego

- Obudowę należy przecierać jedynie wilgotną szmatką.
- Wytrzeć element chłodzący z pierścieniem uszczelniającym wilgotną szmatką i wysuszyć. Nie zdejmować pierścienia uszczelniającego!
- Wyczyścić obszar pod elementem chłodzącym.

Błąd	Przyczyna → Rozwiązanie
Ślimak mieszający powoduje odgłosy tarcia	Do urządzenia wiano składniki o zbyt niskim stężeniu cukru. → Dodać rozpuszczony cukier (patrz wskazówki dotyczące przepisu).
	Urządzenie nie zostało poprawnie złożone. → Prawidłowo zamontować ślimak mieszający.
	Ślimak mieszający jest odkształcony. → Wymienić ślimak mieszający.
Na wyświetlaczu wyświetla się OP	Urządzenie nie zostało poprawnie złożone. → Części zamontować prawidłowo.
	Zatrzask blokujący nie jest zablokowany. → Odchylić zatrzask blokujący do tyłu.
Sluszy jest zbyt płynny.	Do urządzenia wiano składniki o zbyt niskim stężeniu cukru. → Dodać rozpuszczony cukier (patrz wskazówki dotyczące przepisu).
	Dozwolano składniki o zbyt wysokiej zawartości alkoholu. → Dodać składniki o odpowiedniej zawartości alkoholu (patrz Wskazówki dotyczące przepisu).
	Czas mieszania za krótki. → Uruchomić program ponownie.
Silnik zatrzymuje się.	Silnik jest przeciążony. → Opróżnić płyn. Następnie wyłączyć urządzenie, wyciągnąć wtyczkę, zdjąć pojedyncze części. Sprawdzić naczynie do mieszania pod kątem zablokowań. Upewnić się, że naczynie do mieszania nie jest przepelnione! Przed ponownym włączeniem urządzenie należy pozostawić do ostygnięcia na 15 minut.
Na wyświetlaczu wyświetla się E1, E2 lub E3	Błąd w systemie. → Wyłączyć urządzenie, odłączyć wtyczkę i ponownie ją podłączyć. Jeśli wskazanie nadal się wyświetla, prosimy o kontakt z serwisem.
Na wyświetlaczu wyświetla się E4	Dozwolano składniki o zbyt wysokiej zawartości alkoholu. → Dodać składniki o odpowiedniej zawartości alkoholu (patrz Wskazówki dotyczące przepisu).

S-Slush Ice Cream Maker

Οδηγίες χρήσης

Πριν χρησιμοποιήσετε τη συσκευή, διαβάστε προσεκτικά τις ακόλουθες οδηγίες χρήσης και φυλάξτε το παρόν εγχειρίδιο για μελλοντική χρήση. Η συσκευή πρέπει να χρησιμοποιείται από άτομα που να γνωρίζουν αυτές τις οδηγίες.

Σύνδεση με την παροχή ηλεκτρικού ρεύματος

Βεβαιωθείτε ότι η τάση του ηλεκτρικού ρεύματος που χρησιμοποιείτε συμβαδίζει με αυτήν που αναγράφεται στην πινακίδα ονομαστικών τιμών της συσκευής. Το προϊόν αυτό συμμορφώνεται με όλες τις ισχύουσες οδηγίες της ΕΕ περί αναγραφής στοιχείων.

Τα μέρη της συσκευής

1. Μοχλός κλειδώματος (κλεφιδωμένος)
2. Κεντρική μονάδα
3. Ηλεκτρικό καλώδιο με φις
4. Πινακίδα κατασκευαστή (κάτω πλευρά συσκευής)
5. Στοιχείο ψύξης
6. Μοχλός κλειδώματος (ανοιχτός)
7. Δοχείο συλλογής σταγονιδίων με μεταλλικό δίσκο
8. Δοχείο νερού συμπύκνωσης
9. Αναδευτήρας
10. Στόμιο εκροής
11. Μοχλός στομίου εκροής
12. Δοχείο ανάμειξης
13. Συσκευή πλήρως συναρμολογημένη

Σημαντικοί κανόνες ασφάλειας

- Για να αποφεύγετε κινδύνους, και να συμμορφώνεστε με τις απαιτήσεις ασφάλειας, οι επισκευές σε αυτή την ηλεκτρική συσκευή ή στο ηλεκτρικό καλώδιό της πρέπει να διεξάγονται από την εξυπηρέτηση πελατών μας. Σε περίπτωση που απαιτηθεί επισκευή, επικοινωνήστε με το τμήμα εξυπηρέτησης πελατών τηλεφωνικώς ή μέσω email (δείτε παράρτημα).
- **ΠΡΟΣΟΧΗ!** Κατά την εγκατάσταση της συσκευής ελέγξτε το καλώδιο ρεύματος για τυχόν φθορές.
- Τοποθετείτε τη συσκευή πάντα σε **όρθια θέση** πάνω σε μια επίπεδη, αντιολισθητική και ανθεκτική στο νερό επιφάνεια.

- Μην χρησιμοποιείτε τη συσκευή σε εξωτερικούς χώρους.
- Φροντίστε να υπάρχει αρκετός χώρος γύρω από τη συσκευή για να εξασφαλιστεί η ανεμπόδιση κυκλοφορία του αέρα (πλευρικά 10 cm, επάνω 30 cm). Οι σπές εξαερισμού πρέπει να παραμένουν πάντα ελεύθερες.
- Να αποφεύγεται η κλίση της συσκευής πάνω από 45°. **Μετά την αφαίρεση της συσκευασίας ή εάν η συσκευή έχει μεταφερθεί με κλίση μεγαλύτερη από 45°, περιμένετε 4 ώρες πριν να συνδέσετε τη συσκευή στο ηλεκτρικό δίκτυο.** Με αυτόν τον τρόπο διασφαλίζεται ότι το ψυκτικό υγρό κατανέμεται σωστά.
- **ΠΡΟΣΟΧΗ!** Μην καλύπτετε την σχισμή εξαερισμού της συσκευής.
- **ΠΡΟΣΟΧΗ!** Μην τοποθετείτε πολύπριζα ή τροφοδοτικά ισχύος κοντά στην πίσω πλευρά της συσκευής.
- Φροντίστε πάντοτε να βγάξετε το καλώδιο από την πρίζα
 - πριν από τη συναρμολόγηση ή την αποσυναρμολόγηση της συσκευής,
 - σε περίπτωση τυχόν δυσλειτουργίας,
 - μετά τη χρήση,
 - πριν το καθαρισμό της συσκευής.
- Μετά την απενεργοποίηση, περιμένετε να ακινητοποιηθεί ο κινητήρας! Μην αγγίζετε κανένα εξάρτημα που βρίσκεται ακόμα σε κίνηση. Μην βάζετε το χέρι ή αντικείμενα μέσα στο δοχείο ανάμειξης.
- Κατά την πλήρωση του δοχείου

ανάμειξης, προσέξτε να μην εισέλθουν στο δοχείο μέρη του σώματος, ρούχα ή κοσμήματα.

- Μην βάζετε τα δάχτυλα στο στόμιο εκροής.
- Καθαρίζετε τη συσκευή μετά από κάθε χρήση, ειδικά μετά την παρασκευή ροφημάτων με γάλα.
- Η βασική μονάδα δεν πρέπει ποτέ να πλένεται ή να βυθίζεται σε υγρά για λόγους ηλεκτρικής ασφάλειας.
- Μετά τη χρήση, εκτελέστε πλύση της συσκευής και καθαρίστε τα αποσπώμενα μέρη σε νερό με απορρυπαντικό.
- Για αναλυτικές πληροφορίες για τον καθαρισμό της συσκευής, ανατρέξτε στην παράγραφο «Γενικός καθαρισμός και φροντίδα».
- Κατά την παρασκευή, λάβετε υπόψη τις ενδείξεις MIN και MAX στο δοχείο ανάμειξης. Οι ποσότητες δεν πρέπει να είναι μεγαλύτερες ή μικρότερες από τις προβλεπόμενες.
- Κατά την παρασκευή τροφίμων, τηρείτε τους κανόνες υγιεινής και χρησιμοποιείτε μόνο πόσιμα συστατικά για την παρασκευή.
- Η συσκευή αυτή προορίζεται για οικιακή χρήση ή παρόμοιες χρήσεις, όπως για παράδειγμα:
 - σε κουζίνες εταιρειών, σε γραφεία και άλλα εργασιακά περιβάλλοντα,
 - σε γεωργικές εταιρείες,
 - από πελάτες σε ξενοδοχεία, πανδοχεία κτλ. και παρόμοιες εγκαταστάσεις,
 - σε ξενώνες που σερβίρουν πρωινό.
- Η συσκευή αυτή δεν προορίζεται

για εμπορική χρήση, ούτε για χρήση σε υπηρεσίες τροφοδοσίας και παρόμοιων περιβαλλόντων χονδρικής.



- Η συσκευή περιέχει προπάνιο (R290), ένα φιλικό προς το περιβάλλον, αλλά εύφλεκτο ψυκτικό μέσο. Συνεπώς, θα πρέπει να διασφαλίσετε ότι το σύστημα ψύξης θα προστατεύεται κατά τη μεταφορά, καθώς και μετά την εγκατάσταση της συσκευής. Σε περίπτωση ζημιάς στο σύστημα, δεν επιτρέπεται η λειτουργία της συσκευής. Κρατάτε τυχόν γυμνές φλόγες ή πηγές ανάφλεξης μακριά από το άμεσο περιβάλλον του ψυκτικού μέσου και αερίζετε καλά τον χώρο.
- Αν πωλήσετε, παραδώσετε σε τρίτο πρόσωπο ή απορρίψετε σε κατάλληλη εγκατάσταση ανακύκλωσης τη συσκευή, πρέπει να δώσετε προσοχή στην παρουσία του ψυκτικού R290. Για επιπρόσθετες πληροφορίες σχετικά με τη σωστή ανακύκλωση, ανατρέξτε στην παράγραφο «Απόρριψη».
- Η συσκευή πρέπει πάντα να παραμένει μακριά από ανοιχτή φλόγα, καυτές εστίες ή φούρνους.
- Κρατάτε μακριά από τη συσκευή εκρηκτικές ύλες, όπως δοχεία αεροζόλ με εύφλεκτο προωθητικό αέριο.
- Η συσκευή αυτή μπορεί να χρησιμοποιηθεί από παιδιά (τουλάχιστον 8 ετών) και από άτομα με μειωμένες φυσικές, αισθητήριες ή διανοητικές ικανότητες ή χωρίς πείρα ή/και γνώσεις, με την προϋπόθεση ότι επιτηρούνται ή τους έχουν δοθεί

οδηγίες σχετικά με τη χρήση της συσκευής και κατανοούν πλήρως όλους τους εμπλεκόμενους κίνδυνους και προφυλάξεις για την ασφάλεια.

- Δεν πρέπει να επιτρέπεται στα παιδιά να εκτελούν οποιαδήποτε εργασία καθαρισμού ή συντήρησης στη συσκευή εκτός εάν επιτηρούνται και είναι τουλάχιστον 8 ετών.
- Κρατήστε πάντα τη συσκευή και το ηλεκτρικό καλώδιό της μακριά από παιδιά κάτω των 8 ετών.
- Τα παιδιά δεν πρέπει να επιτρέπεται να παίζουν με τη συσκευή.
- **Προσοχή!** Τα παιδιά πρέπει να παραμένουν μακριά από τα υλικά συσκευασίας, επειδή είναι δυνητικώς επικίνδυνα, π.χ. κίνδυνος ασφυξίας.
- Κάθε φορά που χρησιμοποιείτε τη συσκευή, θα πρέπει να ελέγχετε προσεκτικά την κύρια μονάδα, το ηλεκτρικό καλώδιο, καθώς και κάθε εξάρτημα για τυχόν ελαττώματα. Αν η συσκευή, για παράδειγμα, έχει πέσει σε σκληρή επιφάνεια ή έχει ασκηθεί υπερβολική δύναμη για το τράβηγμα του ηλεκτρικού καλωδίου δεν θα πρέπει να χρησιμοποιηθεί ξανά, ακόμη κι αν η ζημιά δεν φαίνεται ότι μπορεί να προκαλέσει προβλήματα στην ασφαλή λειτουργία της συσκευής.
- Μην τη γεμίζετε ποτέ με καυτά συστατικά.
- Αποφύγετε την άσκοπη ενεργοποίηση και απενεργοποίηση της συσκευής. Για την προστασία του συμπιεστή, η συσκευή μπορεί να ενεργοποιηθεί ξανά μόνο 3 λεπτά μετά την

απενεργοποίησή της.

- Φροντίστε να μην μπλοκάρει ο κινητήρας επειδή η γρανίτα έχει γίνει υπερβολικά στερεή. Σε αυτή την περίπτωση, απενεργοποιήστε τη συσκευή και περιμένετε μερικά λεπτά μέχρι να αυξηθεί ξανά η θερμοκρασία στο δοχείο ανάμειξης.
- Μην αγγίζετε ποτέ το στοιχείο ψύξης αμέσως μετά την παρασκευή, για να μην παγώσει το δέρμα σας.
- Όταν βγάξετε το φιν από την πρίζα, μην τραβάτε ποτέ το ηλεκτρικό καλώδιο. Να πιάνετε πάντα το φιν.
- Μην αφήνετε το ηλεκτρικό καλώδιο να κρέμεται ελεύθερο.
- Φροντίστε η συσκευή και το ηλεκτρικό καλώδιο να μην έρχονται σε επαφή με θερμές επιφάνειες ή οποιαδήποτε πηγή θερμότητας.
- Χρησιμοποιείτε μόνο τα γνήσια αξεσουάρ που παρέχονται με τη συσκευή.
- Δεν φέρουμε καμία ευθύνη για ζημιές που προκαλούνται λόγω λανθασμένης χρήσης ή επειδή δεν έχουν τηρηθεί οι παρούσες οδηγίες.

Ορθή χρήση

- Η συσκευή προορίζεται για την παρασκευή ημιπαγωμένων ροφημάτων.
- **Προειδοποίηση!** Χρησιμοποιείτε μόνο πόσιμο νερό ή υγρά κατάλληλα για κατανάλωση.
- Δεν επιτρέπεται η προσθήκη στερεών τροφίμων, όπως πάγος, φρούτα, λαχανικά ή χυμός με κομμάτια φρούτων.

• Προειδοποίηση! Η λανθασμένη χρήση της συσκευής μπορεί να οδηγήσει σε τραυματισμούς.

Εγκατάσταση της συσκευής

- Αφήστε τη συσκευή σε όρθια θέση για 4 ώρες μετά την αφαίρεση της συσκευασίας, πριν να συνδέσετε το φιλς στην πρίζα.
- Αυτό ισχύει για την πρώτη φορά που θα την ενεργοποιήσετε και αν η συσκευή είχε κλίση μεγαλύτερη από 45° κατά τη μεταφορά.
- Πριν από κάθε άλλη ενεργοποίηση, αφήστε τη συσκευή σε όρθια θέση για 2 ώρες.

Πριν από την πρώτη χρήση της συσκευής

- Αφαιρέστε πλήρως τυχόν αυτοκόλλητα και υπολείμματα συσκευασίας από τη συσκευή. Μην αφαιρείτε την πινακίδα κατασκευαστή.
- Καθαρίστε τη συσκευή όπως περιγράφεται στην ενότητα «Καθαρισμός και φροντίδα» και εκτελέστε έναν κύκλο πλύσης (βλ. «Πρόγραμμα καθαρισμού»).

Ήχοι πλήκτρων

- Κατά το πάτημα ενός πλήκτρου ακούγεται ένας ήχος επιβεβαίωσης της εισαγωγής.
- Για να απενεργοποιήσετε τον ήχο επιβεβαίωσης, πιέστε ταυτόχρονα τα πλήκτρα + και - για 3 δευτερόλεπτα.
- Απενεργοποιείται μόνο ο ήχος επιβεβαίωσης των πλήκτρων. Οι ηχητικές ειδοποιήσεις μετά την παρασκευή δεν απενεργοποιούνται.
- Για να ενεργοποιήσετε ξανά τον ήχο επιβεβαίωσης, πιέστε τα πλήκτρα + και - ταυτόχρονα για 3 δευτερόλεπτα.

Οθόνη χειρισμού

- Με τη βοήθεια της οθόνης χειρισμού είναι δυνατή ενεργοποίηση και απενεργοποίηση της συσκευής και η επιλογή των μεμονωμένων λειτουργιών. Οι επιλεγμένες λειτουργίες φωτίζονται.

Ένδειξη οθόνης	Λειτουργία
	Ενεργοποίηση ή απενεργοποίηση της συσκευής
Ready	Ολοκλήρωση παρασκευής / Λειτουργία διατήρησης ψύξης
	Ένδειξη παρασκευής και διατήρησης ψύξης
Thickness - - - -	Ποιότητα υφής
-	Πιο αραιή υφή
+	Πιο παχύρρευστη υφή
	Πρόγραμμα «Γρανίτα»

	Πρόγραμμα «Κοκτέιλ»
	Πρόγραμμα «Φραπέ»
	Πρόγραμμα «Μιλκσέικ»
	Πρόγραμμα «Γρανίτα κρασιού»
	Πρόγραμμα «Καθαρισμός»
	Επιλογή προγράμματος
	Έναρξη ή διακοπή προγράμματος

Γονικός έλεγχος

- Η συσκευή είναι εξοπλισμένη με κλειδωμα παιδικής ασφάλειας που αποτρέπει την ανεπιθύμητη αλλαγή των ρυθμίσεων.
- Πιέζοντας ταυτόχρονα τα πλήκτρα για 3 δευτερόλεπτα ενεργοποιείται ή απενεργοποιείται το κλειδωμα παιδικής ασφάλειας.
- Όταν η παιδική ασφάλεια είναι ενεργοποιημένη και πατηθεί ένα πλήκτρο, η οθόνη εμφανίζει για 3 δευτερόλεπτα την ένδειξη «LOC».
- Η απενεργοποίηση της συσκευής είναι επίσης δυνατή όταν η παιδική ασφάλεια είναι ενεργοποιημένη. Κατά την επόμενη ενεργοποίηση, η παιδική ασφάλεια θα είναι ξανά απενεργοποιημένη.

Οδηγίες συνταγών

- Ιδέες συνταγών είναι διαθέσιμες μέσω του ακόλουθου κωδικού QR:



- Κατά την προετοιμασία των ροφημάτων πρέπει να λαμβάνονται υπόψη οι ακόλουθες υποδείξεις σχετικά με την περιεκτικότητα σε ζάχαρη και αλκοόλ:
Περιεκτικότητα σε ζάχαρη (όλα τα προγράμματα):
- Η περιεκτικότητα σε ζάχαρη πρέπει να είναι τουλάχιστον 6 g ανά 100 ml υγρού.

Ποσότητα	Ελάχιστη ποσότητα ζάχαρης
500 ml	30 g
1000 ml	60 g
1500 ml	90 g

- Η τέλεια πυκνότητα της γρανίτας επιτυγχάνεται μόνο με τη σωστή περιεκτικότητα σε ζάχαρη.

Περιεκτικότητα σε αλκοόλ (πρόγραμμα κοκτέιλ):

- Η περιεκτικότητα σε αλκοόλ πρέπει να είναι μεταξύ 2,8% και 16%.
- Μια πολύ χαμηλή περιεκτικότητα σε αλκοόλ κάνει το ρόφημα να παγώνει υπερβολικά, ενώ με πολύ υψηλή περιεκτικότητα σε αλκοόλ παραμένει πολύ υγρό.





Συμβουλές για την παρασκευή



- Πάντα διαλύετε πρώτα τη ζάχαρη σε υγρό πριν να την προσθέσετε στη συσκευή.
- Τα αρώματα είναι πιο έντονα πριν από την κατάψυξη. Η γλυκύτητα μειώνεται επίσης σε κατάσταση κατάψυξης.
- Όσο πιο κρύα είναι τα συστατικά που προστίθενται, τόσο πιο γρήγορα είναι έτοιμη η γρανίτα.
- Η ζάχαρη δεν μπορεί να αντικατασταθεί πλήρως από γλυκαντικό. Η περιεκτικότητα σε ζάχαρη πρέπει πάντα να είναι πάνω από 6%. Περισσότερες πληροφορίες μπορούν να ανακτηθούν μέσω του κωδικού QR που αναγράφεται παραπάνω.
- Οι χυμοί φρούτων και λαχανικών δεν πρέπει να περιέχουν κομμάτια.
- Γεμίστε τη συσκευή με προψυγμένα (αλλά όχι κατεψυγμένα) συστατικά. Αυτό μειώνει τον χρόνο παρασκευής.
- Εάν μετά την παρασκευή η υφή δεν είναι αρκετά παχύρρευστη, εκτελέστε ξανά το πρόγραμμα και αυξήστε την πυκνότητα με το πλήκτρο +.

Προετοιμασία της συσκευής

- Προετοιμάστε τα συστατικά σύμφωνα με τη συνταγή σε ξεχωριστό δοχείο.
- Τραβήξτε προς τα πάνω τον μοχλό κλειδώματος.
- Εισαγάγετε το δοχείο νερού συμπύκνωσης από μπροστά στη συσκευή.
- Σύρετε τον αναδευτήρα πάνω από το στοιχείο ψύξης.
- Σπρώξτε το δοχείο ανάμειξης πάνω από τον αναδευτήρα και διπλώστε τον μοχλό κλειδώματος προς τα πίσω.
- Σπρώξτε το δοχείο συλλογής σταγονιδίων με τον μεταλλικό δίσκο από μπροστά μέσα στη συσκευή.
- Σύρετε το καπάκι του ανοίγματος του δοχείου ανάμειξης προς τα πίσω.
- Προσθέστε αργά τα συστατικά. Κατά την πλήρωση λάβετε υπόψη τις ενδείξεις Min και Max (0,5 l – 1,9 l). Οι ποσότητες δεν πρέπει να είναι μεγαλύτερες ή μικρότερες από τις ενδείξεις.
- Κλείστε το καπάκι της ανοίγματος του δοχείου ανάμειξης.

Παρασκευή γρανίτας

- Συνδέστε το φως της συσκευής στην πρίζα. Στην οθόνη ανάβει το .
- Για να ενεργοποιήσετε τη συσκευή, πιέστε το πλήκτρο . Η ένδειξη **OP** δεν πρέπει να είναι αναμμένη. Εάν είναι αναμμένη η ένδειξη **OP**, ελέγξτε τη συναρμολόγηση της συσκευής.
- Επιλέξτε το επιθυμητό πρόγραμμα με τα πλήκτρα  .

- Με τα πλήκτρα + και – μπορείτε να αλλάξετε την πυκνότητα της γρανίτας. Όσο περισσότερες μπάνες ανάβουν, τόσο πιο παχύρρευστη γίνεται η γρανίτα.
- Πιέστε το πλήκτρο  για να ξεκινήσετε την παρασκευή.
- Στην οθόνη εμφανίζεται η κυκλική ένδειξη .
- Μόλις ολοκληρωθεί η παρασκευή, ακούγεται ένα ηχητικό σήμα και στην οθόνη ανάβει η ένδειξη **Ready**.
- Τοποθετήστε ένα ποτήρι κάτω από το στόμιο εκροής και τραβήξτε τον μοχλό του στομίου εκροής για να βγάλετε τη γρανίτα. Στη διάρκεια, αφήστε τη συσκευή ενεργοποιημένη.
- Απενεργοποιήστε τη συσκευή μετά την αφαίρεση της γρανίτας πιέζοντας το πλήκτρο .
- Εάν η συσκευή δεν απενεργοποιηθεί, η γρανίτα θα ψύχεται σε επαναλαμβανόμενος κύκλος για 12 ώρες. Σε κάθε κύκλο ψύξης ανάβει η ένδειξη **Ready**. Μετά από 12 ώρες, η συσκευή απενεργοποιείται.



Σημείωση για επαναλαμβανόμενες παρασκευές σε σειρά

- Εάν εκτελέσετε πολλές παρασκευές σε σειρά, πρέπει να αδειάσετε το δοχείο νερού συμπύκνωσης έπειτα από περίπου 2 κύκλους. Για να το επιτύχετε, απενεργοποιήστε τη συσκευή, αφαιρέστε το δοχείο ανάμειξης και αδειάστε το δοχείο νερού συμπύκνωσης (βλ. «Καθαρισμός αφαιρούμενων μερών»).

Καθαρισμός και φροντίδα

- Μετά την παρασκευή, ξεκινήστε το πρόγραμμα καθαρισμού. Στη συνέχεια, αφαιρέστε όλα τα εξαρτήματα, απομακρύνετε τυχόν υπολείμματα τροφίμων και αφήστε τα εξαρτήματα να στεγνώσουν πριν από τη συναρμολόγηση.
- Μην χρησιμοποιείτε αιχμηρά ή διαβρωτικά καθαριστικά και σκληρές βούρτσες.
- Η βασική μονάδα δεν πρέπει να έρχεται σε επαφή με υγρά ή να βυθίζεται σε αυτά για λόγους ηλεκτρικής ασφάλειας. Καθαρίζετε τη βασική μονάδα μόνο με ένα ελαφρώς νωπό πανί.

Πρόγραμμα καθαρισμού

- Γεμίστε τον δοχείο ανάμειξης με καθαρό, χλιαρό πόσιμο νερό (έως 50°C) μέχρι τη σήμανση Max. Μην προσθέτετε απορρυπαντικό πιάτων.
- Επιλέξτε το πρόγραμμα Καθαρισμός . Η συσκευή καθαρίζει για περίπου 4 λεπτά.
- Αφήστε το νερό να στραγγίσει με τη βοήθεια του μοχλού στομίου εκροής.
- Εάν είναι απαραίτητο, επαναλάβετε τη διαδικασία.
- Απενεργοποιήστε τη συσκευή .
- Βγάλτε το φως από την πρίζα, αφαιρέστε τα εξαρτήματα και καθαρίστε τα.

Καθαρισμός αφαιρούμενων μερών

- Πριν από κάθε καθαρισμό των μεμονωμένων εξαρτημάτων, εκτελέστε το πρόγραμμα καθαρισμού.
- Σηκώστε τον μοχλό κλειδώματος προς τα πάνω.

- Αφαιρέστε προσεκτικά το δοχείο ανάμειξης και βεβαιωθείτε ότι δεν τρέχουν υπολείμματα υγρού μέσα στη συσκευή.
- Αφαιρέστε προσεκτικά τον αναδευτήρα και το δοχείο νερού συμπύκνωσης.
- Αφαιρέστε το δοχείο συλλογής σταγονιδίων με τον μεταλλικό δίσκο.
- Καθαρίστε όλα τα εξαρτήματα με σαπουνόνερο, ξεπλύνετε με καθαρό νερό και στεγνώστε τα.
- Το δοχείο ανάμειξης, ο αναδευτήρας και το δοχείο νερού συμπύκνωσης μπορούν επίσης να καθαριστούν στο πλυντήριο πιάτων (μέγ. 70°C).

Απόρριψη



Οι συσκευές με αυτό το σύμβολο πρέπει να απορριφθούν ξεχωριστά από τα οικιακά απόβλητα, επειδή περιέχουν πολύτιμα υλικά που μπορούν να ανακυκλωθούν. Η σωστή διάθεση προστατεύει το περιβάλλον και την ανθρώπινη υγεία. Θα βρείτε πληροφορίες για το συγκεκριμένο θέμα από την τοπική σας αρμόδια αρχή ή έμπορο λιανικής. Πρέπει να απορρίψετε το ψυκτικό R290 με σωστό τρόπο. Προσέξτε να μην προκαλέσετε βλάβη στο κύκλωμα ψύξης πριν παραδώσετε τη συσκευή για κατάλληλη απόρριψη.

Καθαρισμός βασικής μονάδας

- Σκουπίστε το περιβλήμα μόνο με ένα υγρό πανί.
- Σκουπίστε το στοιχείο ψύξης με τον δακτύλιο στεγανοποίησης με ένα υγρό πανί και στεγνώστε το. Μην αφαιρείτε το δακτύλιο στεγανοποίησης!
- Σκουπίστε την περιοχή κάτω από το στοιχείο ψύξης.

Σφάλμα	Αιτία → Λύση
Ο αναδευτήρας παράγει θορύβους τριβής	Έχουν προστεθεί συστατικά με πολύ χαμηλή συγκέντρωση ζάχαρης → προσθέστε διαλυμένη ζάχαρη (βλ. Οδηγίες συνταγών) Η συσκευή δεν έχει συναρμολογηθεί σωστά → Συναρμολογήστε σωστά τον αναδευτήρα Ο αναδευτήρας είναι παραμορφωμένος → Αντικατάσταση αναδευτήρα
Στην οθόνη ανάβει η ένδειξη OP	Η συσκευή δεν έχει συναρμολογηθεί σωστά → Συναρμολογήστε σωστά τα μέρη Ο μοχλός κλειδώματος δεν είναι κλειδωμένος → Διπλώστε προς τα πίσω τον μοχλό κλειδώματος
Η γρανίτα είναι πολύ ρευστή	Έχουν προστεθεί συστατικά με πολύ χαμηλή συγκέντρωση ζάχαρης → προσθέστε διαλυμένη ζάχαρη (βλ. Οδηγίες συνταγών)
	Έχουν προστεθεί συστατικά με υπερβολικά υψηλή περιεκτικότητα σε αλκοόλ → Χρησιμοποιήστε συστατικά με κατάλληλη περιεκτικότητα σε αλκοόλ (βλ. Οδηγίες συνταγών)
	Πολύ περιορισμένος χρόνος ανάδευσης → Ξεκινήστε ξανά το πρόγραμμα
Ο κινητήρας σταματάει	Ο κινητήρας είναι υπερφορτωμένος → Αποστραγγίστε το υγρό. Στη συνέχεια, απενεργοποιήστε τη συσκευή, βγάλτε το φλις από την πρίζα και αφαιρέστε τα εξαρτήματα. Ελέγξτε το δοχείο ανάμειξης για εμπλοκές. Βεβαιωθείτε ότι το δοχείο ανάμειξης δεν είναι υπερβολικά γεμάτο! Πριν από την επανενεργοποίηση, αφήστε τη συσκευή να κρυώσει για 15 λεπτά.
Στην οθόνη ανάβει η ένδειξη E1, E2 ή E3	Σφάλμα στο σύστημα → Απενεργοποιήστε τη συσκευή, βγάλτε το φλις από την πρίζα και συνδέστε το ξανά στην πρίζα. Εάν η ένδειξη παραμένει, επικοινωνήστε με την υπηρεσία εξυπηρέτησης πελατών.
Στην οθόνη ανάβει η ένδειξη E4	Έχουν προστεθεί συστατικά με υπερβολικά υψηλή περιεκτικότητα σε αλκοόλ → Χρησιμοποιήστε συστατικά με κατάλληλη περιεκτικότητα σε αλκοόλ (βλ. Οδηγίες συνταγών)

SEVERIN Elektrogeräte GmbH

Röhre 27

D-59846 Sundern

Tel +49 2933 982-0

Fax +49 2933 982-1333

information@severin.de

MANUAL EZ 007410 / 009520 **09/25**
Technische Änderungen vorbehalten. /
Model specifications are subject to change.

