

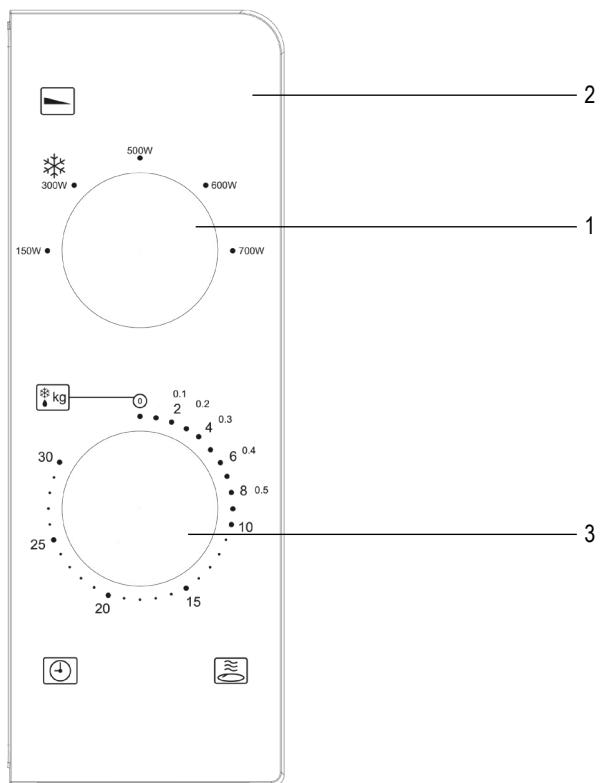

## ART.-NO. **MW 007580**

<b>DE</b>	Gebrauchsanleitung	Mikrowelle	4
<b>GB</b>	Instructions for use	Microwave oven	10
<b>FR</b>	Mode d'emploi	Four à micro-ondes	16
<b>NL</b>	Gebruiksaanwijzing	Microwave oven	23
<b>ES</b>	Instrucciones de uso	Microondas	30
<b>IT</b>	Manuale d'uso	Forno a microonde	37
<b>DK</b>	Brugsanvisning	Mikrobølgeovn & grill	44
<b>SE</b>	Bruksanvisning	Mikrovågsugn	50
<b>FI</b>	Käyttöohje	Mikroaaltouuni	56
<b>PT</b>	Manual de instruções	Micro-ondas	62
<b>PL</b>	Instrukcja obsługi	Kuchenka mikrofalowa	68
<b>GR</b>	Οδηγίες χρήσεως	Φούρνος μικροκυμάτων	75

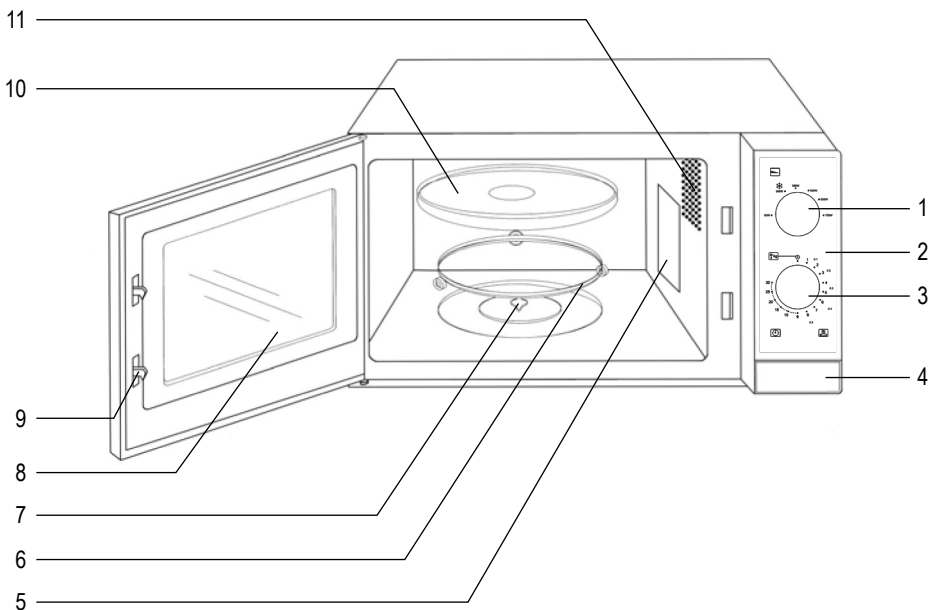

Technische Informationen zu den Betriebszuständen gemäß Ökodesign-Anforderungen (EU-Verordnung 2023/826) können mit dem QR-code oder unter dem Link '<https://severin.com/de-de/oekodesign-richtlinie/>' abgerufen werden.

Technical information on the operating states in accordance with ecodesign requirements (EU Regulation 2023/826) can be accessed using the QR code or at the link '<https://severin.com/de-de/oekodesign-richtlinie/>'.

Les informations techniques sur les états de fonctionnement conformément aux exigences d'écoconception (règlement européen 2023/826) peuvent être consultées avec le code QR ou sous le lien « <https://severin.com/de-de/oekodesign-richtlinie/> ».

Technische informatie over de bedrijfstoestanden volgens de eisen in overeenstemming met de vereisten voor ecologische ontwerpen (EU-verordening 2023/826) kan worden opgevraagd met de QR-code of via de link '<https://severin.com/de-de/oekodesign-richtlinie/>'.

Puede acceder a la información técnica relativa a los estados de funcionamiento, conforme a los requisitos de diseño ecológico (Reglamento de la UE 2023/826) con el código QR o en el enlace « <https://severin.com/de-de/oekodesign-richtlinie/> ».

Le informazioni tecniche sulle condizioni di funzionamento in conformità con i requisiti di progettazione ecocompatibile (Regolamento UE 2023/826) sono disponibili scansionando il codice QR o al link '<https://severin.com/de-de/oekodesign-richtlinie/>'.

Tekniske oplysninger om driftsbetingelserne i henhold til krav til miljøvenligt design (EU-forordning 2023/826) kan hentes med QR-koden eller via linket '<https://severin.com/de-de/oekodesign-richtlinie/>'.

Teknisk information om driftsförhållandena enligt de ekologiska designkraven (EU-förordning 2023/826) kan hämtas med QR-koden eller under länken '<https://severin.com/de-de/oekodesign-richtlinie/>'.

Ekosuunnitteluvaatimusten (EU:n asetus 2023/826) mukaiset tekniset tiedot käyttöolosuhteista voidaan hakea QR-koodilla tai linkistä '<https://severin.com/de-de/oekodesign-richtlinie/>'.

As informações técnicas sobre os estados de funcionamento de acordo com os requisitos de conceção ecológica (regulamento UE 2023/826) podem ser acedidas utilizando o código QR ou através da ligação '<https://severin.com/de-de/oekodesign-richtlinie/>'.

Informacje techniczne dotyczące warunków pracy zgodnie z wymogami ekoprojektu (rozporządzenie UE 2023/826) można uzyskać za pomocą kodu QR lub pod linkiem '<https://severin.com/de-de/oekodesign-richtlinie/>'.

Οι τεχνικές πληροφορίες για τις συνθήκες λειτουργίας σύμφωνα με τις απαιτήσεις οικολογικού σχεδιασμού (Κανονισμός ΕΕ 2023/826) μπορούν να ανακτηθούν με τον κωδικό QR ή στη σύνδεση '<https://severin.com/de-de/oekodesign-richtlinie/>'.



## Mikrowelle

### Liebe Kundin, lieber Kunde,

die Gebrauchsanweisung sorgfältig vor der Benutzung des Gerätes durchlesen und für den weiteren Gebrauch aufbewahren. Das Gerät darf nur von Personen benutzt werden, die mit den Sicherheitsanweisungen vertraut sind.

### Aufbau

- |                    |                      |
|--------------------|----------------------|
| 1. Leistungsregler | 7. Antrieb           |
| 2. Bedienfeld      | 8. Sichtfenster      |
| 3. Zeitschaltuhr   | 9. Türverriegelungen |
| 4. Türöffner       | 10. Glasdrehteller   |
| 5. Schutzabdeckung | 11. Beleuchtung      |
| 6. Rollring        |                      |

### Sicherheitshinweise

### Wichtige Sicherheitshinweise

Sorgfältig lesen und für den weiteren Gebrauch aufbewahren.

### Anschluss

Das Gerät nur an eine vorschriftsmäßig installierte, geerdete Schutzkontaktsteckdose anschließen. Die Netzspannung muss der auf dem Typenschild des Gerätes angegebenen Spannung entsprechen. Das Gerät entspricht den Richtlinien, die für die CE-Kennzeichnung verbindlich sind.

### Aufstellen des Gerätes

- Das Mikrowellengerät nur freistehend auf eine ausreichend stabile, ebene und hitzebeständige Fläche stellen und vor hohen Temperaturen oder Feuchtigkeit schützen.
- Das Gerät nicht im Freien aufstellen.
- Die Aufstellfüße des Gerätes dürfen nicht entfernt werden.
- Es muss eine ausreichende Luftzirkulation gewährleistet sein. Daher dürfen keine Gegenstände auf das Gerät gelegt werden und zu den Wänden müssen folgende Abstände eingehalten werden:
  - Seiten: 7,5 cm
  - Hinten: 10,0 cm
  - Oben: 30,0 cm
- Das Gerät darf nicht in einem Schrank eingebaut werden. Die Montage des Gerätes direkt unter einer Platte oder einem Schrank ist nicht erlaubt.
- Das Gerät darf niedriger als 850 mm über dem Fußboden aufgestellt werden.

## Wichtige Hinweise

- **Achtung: Speisen können sich entzünden. Daher das Gerät während des Betriebs niemals unbeaufsichtigt lassen.**
- Das Mikrowellengerät ist ausschließlich zum Auftauen, Erwärmen und Garen von Lebensmitteln vorgesehen. Das Trocknen von Speisen oder Kleidung und die Erwärmung von Heizkissen, Hausschuhen, Schwämmen, feuchten Putzlappen und Ähnlichem kann zu Verletzungen, Entzündungen und Feuer führen.
- Wird das Gerät falsch bedient oder zweckentfremdet verwendet, kann keine Haftung für evtl. auftretende Schäden übernommen werden.
- Es darf nur mikrowellengeeignetes Geschirr verwendet werden. Metallene Behälter für Lebensmittel und Getränke sind für das Kochen mit Mikrowellen nicht erlaubt. Nähere Informationen können dem Abschnitt „*Geeignetes Geschirr verwenden*“ entnommen werden.
- **Warnhinweis!** Vor der Inbetriebnahme des Geräts sicherstellen, dass sich keine Gegenstände oder Utensilien im Garraum befinden, die nicht für die Verwendung in das Mikrowellengerät geeignet sind.
- **Warnhinweis!** Den Garraum nicht zur Aufbewahrung von brennbaren Produkten, Kochutensilien oder Lebensmitteln und Ähnlichem verwenden, wenn das Mikrowellengerät nicht in Gebrauch ist.
- Das Gerät ist nicht dazu bestimmt, mit einer externen Zeitschaltuhr oder einem separaten Fernwirksystem betrieben zu werden.
- Das Gerät kann von Kindern ab 8 Jahren sowie von Personen mit reduzierten physischen, sensorischen oder mentalen Fähigkeiten oder Mangel an Erfahrung und/oder Wissen benutzt werden, wenn sie beaufsichtigt oder bezüglich des sicheren Gebrauchs des Gerätes unterwiesen wurden und die daraus resultierenden Gefahren verstanden haben.
- Kinder dürfen nicht mit dem Gerät spielen.
- Reinigung und Benutzer-Wartung dürfen nicht durch Kinder durchgeführt werden, es sei denn, sie sind älter als 8 Jahre und werden beaufsichtigt.
- Kinder jünger als 8 Jahre sind vom Gerät und der Anschlussleitung fernzuhalten.
- Das Gerät darf aus Gründen der elektrischen Sicherheit nicht mit Flüssigkeiten behandelt oder gar darin eingetaucht werden.
- Das Gerät ausschalten und den Netzstecker ziehen:
  - vor jeder Reinigung,
  - bei Störungen während der Benutzung,
  - nach jedem Gebrauch.
- Den Netzstecker nicht an der Anschlussleitung aus der Steckdose ziehen, sondern den Netzstecker anfassen. Den Netzstecker nicht mit nassen Händen anfassen.



- **Warnhinweis!** Dieses Symbol gibt an, dass das Gerät an berührbaren Oberflächen heiß werden kann und an den Entlüftungsöffnungen heißer Dampf austreten kann. Verbrennungsgefahr!
- Das Gerät erst ausreichend abkühlen lassen, bevor es transportiert wird.
- Weder das Gehäuse noch die Anschlussleitung dürfen einer heißen Kochplatte oder offenen Flammen zu nahe kommen.
- Die Anschlussleitung nicht herunterhängen lassen und von heißen Geräteteilen fernhalten.
- Mangelhafte Sauberkeit des Kochgerätes kann zu einer Alterung der Oberfläche führen, die ihrerseits die Gebrauchsdauer nachteilig beeinflusst und möglicherweise zu einer Gefährdungssituation führt. Die Türdichtungen, den Garraum mit dem Glasteller und die angrenzenden Teile nach jedem Gebrauch mit einem feuchten Tuch reinigen. Nähere Angaben zur Reinigung und Benutzer-Wartung können dem Abschnitt „Reinigung“ entnommen werden.
- Das Gerät darf nicht mit einem Dampfreiniger gereinigt werden.
- Dieses Gerät ist für den Hausgebrauch und ähnliche Anwendungen bestimmt, wie zum Beispiel:
  - Personalküchenbereichen in Läden, Büros und anderen Arbeitsumgebungen,
  - in landwirtschaftlichen Anwesen,
  - von Kunden in Hotels, Motels und anderen Wohneinrichtungen,
  - in Frühstückspensionen.
- **Warnhinweis!** Es ist für jeden gefährlich, ausgenommen für eine dafür ausgebildete Person, jegliche Wartungs- oder Reparaturarbeiten auszuführen, die das Entfernen einer Abdeckung erfordert, die den Schutz gegen Strahlenbelastung durch Mikrowellenenergie sicherstellt. Dies gilt auch für den Austausch der speziellen Anschlussleitung oder der Beleuchtung. Daher im Reparaturfall unseren Kundendienst telefonisch oder per Mail kontaktieren (siehe Anhang).
- Eine Erwärmung von Getränken mit der Mikrowelle kann zu einem verzögert ausbrechenden Kochen führen. Die üblicherweise auftretenden Dampfblasen treten nicht auf, obwohl der Siedepunkt schon erreicht ist. Daher ist beim Hantieren mit dem Behälter, z.B. bei der Entnahme aus dem Gerät, besondere Vorsicht geboten.
- Eier mit Schale oder ganze hart gekochte Eier dürfen nicht in Mikrowellengeräten erwärmt werden, da sie explodieren können, selbst nachdem die Erwärmung durch Mikrowellen beendet ist.
- **Warnhinweis!** Flüssigkeiten oder andere Nahrungsmittel dürfen nicht in verschlossenen Behältern erwärmt werden, da sie leicht explodieren können.
- Der Inhalt von Babyfläschchen und Gläsern mit Kindernahrung muss umgerührt

oder geschüttelt werden, damit eine gleichmäßige Temperaturverteilung entsteht. Anschließend muss die Temperatur vor dem Verbrauch überprüft werden, um Verbrennungen zu vermeiden!

- Beim Erwärmen oder Kochen von Speisen in brennbaren Materialien, wie Kunststoff- oder Papierbehälter, besteht die Gefahr, dass dieses Material sich entzündet. Ebenso können Speisen austrocknen und sich entzünden, wenn eine zu lange Einschaltzeit gewählt wurde. Fette oder Öle können sich ebenfalls entzünden. Daher muss das eingeschaltete Gerät laufend überwacht werden. Brennbare Flüssigkeiten, z.B. konzentrierter Alkohol, dürfen nicht erwärmt werden.
- Wenn Rauch festgestellt wird, ist die Tür geschlossen zu halten, um eventuell auftretende Flammen zu ersticken. Das Gerät sofort ausschalten und den Netzstecker ziehen.
- Bei der Entnahme der Speisen aus dem Garraum geeignete Topflappen benutzen, da die heiße Speise auch das Geschirr erwärmt.
- Speisethermometer dürfen nicht benutzt werden.

## Vor der Inbetriebnahme

- Das Gerät und die Anschlussleitung nach dem Auspacken und vor jeder Inbetriebnahme auf Beschädigungen überprüfen.
- **Warnhinweis!** Die Tür, inkl. Sichtfenster, Türdichtung und Türverriegelungen, darf nicht verbogen oder beschädigt sein, damit keine Mikrowellenstrahlung austreten kann. Dies gilt auch für das gesamte Gehäuse und die Garraumwände. Im Falle einer Beschädigung darf das Gerät nicht in Betrieb genommen werden, bevor es von einer dafür ausgebildeten Person repariert worden ist.
- Sämtliches Verpackungsmaterial, eventuelle Werbeaufkleber und alle Einlagen aus dem Gerät entfernen. Das Typenschild darf nicht entfernt werden. Das Verpackungsmaterial ist recycelbar. Den Klebestreifen über dem Antrieb entfernen.
- Entfernen Sie **nicht** die aufgeklebte Schutzfolie der Türinnenseite oder die graubraune Schutzabdeckung (5) neben der Innenraumbeleuchtung an der rechten Garraumseite.
- Kinder von Verpackungsmaterial fernhalten. Es besteht u.a. Erstickungsgefahr!
- Das Gerät vor der ersten Inbetriebnahme und nach längerem Nichtgebrauch wie unter 'Reinigung' beschrieben reinigen.
- Den Rollring, den Antrieb und den Gesteller in das Gerät setzen.
- Das Gerät nie ohne den Rollring/Antrieb und den Glasdrehteller betreiben.

**Hinweis:** Das Gerät niemals ohne Inhalt in Betrieb nehmen. Das Gerät könnte sonst beschädigt werden.

## ISM-Gerät

Dieses Produkt ist ein ISM-Gerät der Gruppe 2 Klasse B. Gruppe 2 umfasst alle ISM-Geräte (industrielle, wissenschaftliche, medizinische) in denen Radiofrequenzenergie entsteht und/oder in Form von elektromagnetischer Ausstrahlung zur Bearbeitung von Material benutzt wird, sowie Funkenerosionsgeräte. Klasse B sind Geräte für den Hausgebrauch oder Geräte an Stromversorgungsnetzen, die Wohngebäude speisen.

## Funktion der Mikrowelle (Gruppe II nach EN 55011)

Im Gerät werden elektromagnetische Wellen erzeugt, die die in den Speisen enthaltenen Moleküle, hauptsächlich Wassermoleküle, zu starken Schwingungen anregen. Aufgrund dieser Schwingungen entsteht Wärme. Lebensmittel mit einem hohen Flüssigkeitsgehalt erwärmen sich daher schneller als relativ trockene Lebensmittel. Die Erwärmung entsteht besonders schonend direkt im Lebensmittel. Das Geschirr wird nur indirekt von der Speise mit erwärmt.

## Geeignetes Geschirr verwenden

- Legen Sie die Lebensmittel zum Garen nicht direkt auf den Glasdrehteller, sondern benutzen Sie geeignetes Geschirr. Das Geschirr darf nicht über den Drehteller hinausragen.
- Mikrowellen werden von metallischen Flächen reflektiert und können das Gargut nicht erreichen. Es kann außerdem zur Funkenbildung kommen, wenn sich Metall im Garraum befindet und das Gerät könnte hierdurch Schaden nehmen.
- Bestecke oder Metallbehälter dürfen daher nicht im Mikrowellengerät verwendet werden. Einige Verpackungen enthalten, z.B. unter einer Papierschicht, Alu-Folie oder Drähte und sind daher ebenfalls ungeeignet.  
Sollte der Einsatz von Aluminiumfolie in einem Rezept empfohlen werden, muss diese eng an der Speise anliegen. Es muss sichergestellt sein, dass zwischen den Garraumwänden und der Aluminiumfolie mindestens ein **Abstand von 2,5 cm** eingehalten wird.
- Geschirr darf kein Metalldekor enthalten, z.B. Goldrand oder metallhaltige Farben. Ungeeignet ist auch Bleikristall. Im Geschirr, z.B. in den Griffen, dürfen sich keine geschlossenen Hohlräume befinden. Poröses Geschirr kann eventuell beim Spülen Wasser aufnehmen und ist daher nicht geeignet. Geschirr aus dem Kunststoff Melamin nimmt Energie auf und ist ungeeignet.
  - Geschirr aus hitzebeständigem Glas oder Porzellan eignet sich gut für den Mikrowellenbetrieb.
  - Kunststoff kann verwendet werden, wenn er hitzebeständig ist. Bratschläuche oder -beutel sollten mit Löchern versehen werden, damit ein Druckanstieg vermieden wird.  
Im Handel ist spezielles Mikrowellengeschirr aus Kunststoff erhältlich.

## Bedienung

### Leistungsregler

Sie können die Leistung stufenlos von 150 W bis 700 W einstellen:

	Leistung		
1.	150 W	Niedrig	Auftauen von empfindlichen Lebensmitteln
2.	300 W	Auftauen	Auftauen
3.	500 W	Mittel	Garen von empfindlichen Lebensmitteln
4.	600 W	Mittelhoch	Eingefrorene Gerichte auftauen und Erhitzen
5.	700 W	Hoch	Flüssigkeiten erhitzen, Garen

### Zeitschaltuhr

- Die Zeitschaltuhr ist mit zwei Skalen ausgestattet. Die äußere Skala ist zum Auftauen nach Gewicht in kg. Die innere Skala ist für die einzustellende Zeit in Minuten beim Garen und Erhitzen.
- Mit der Zeitschaltuhr kann stufenlos eine Zeit bis zu 30 Minuten eingestellt werden.
- Zum Einstellen von Zeiten kleiner als 6 Minuten (bzw. 0,4 kg), drehen Sie erst über diese Zeit hinaus und dann langsam auf die gewünschte Zeit zurück.
- Sobald Sie eine Zeit eingestellt haben, wird das Gerät bei geschlossener Tür eingeschaltet.
- Das Gerät kann jederzeit ausgeschaltet werden, indem die Zeitschaltuhr auf „0“ zurückgedreht wird.
- Stellen Sie zum Auftauen den Leistungsregler in die Stufe „❄️ / Auftauen“. Drehen Sie nun die Zeitschaltuhr auf die Gewichtsangabe des Auftaugutes in der äußeren Skala. Die einstellbaren Zeiten zum Auftauen sind Richtwerte und können von der eigentlichen Auftauzeit gegebenenfalls abweichen. Wenn das Auftaugut noch nicht ausreichend aufgetaut ist, wiederholen Sie den Vorgang mit einer niedrigen Auftauzeit.

### Bedienfolge

- Die zu erhitzende Speise in ein geeignetes Geschirr geben und auf den Glasdrehteller in den Garraum stellen.
- Speisen im Mikrowellenbetrieb abdecken, damit ein Austrocknen verhindert wird. Mikrowellengeeignete Abdeckhauben aus Glas oder Kunststoff sind im Handel erhältlich
- Mit dem Leistungsregler die entsprechende Leistung wählen.
- Die Tür schließen und die gewünschte Zeit mit der Zeitschaltuhr einstellen. Sofort beginnt sich der Glasdrehteller zu drehen und die Beleuchtung wird während des Garvorgangs zugeschaltet.

- Wenn während des Garvorgangs die Tür geöffnet wird, z.B. um die Speise zur gleichmäßigen Wärmeverteilung umzurühren, wird das Gerät abgeschaltet und die Zeitschaltuhr so lange angehalten. Nachdem Sie die Tür wieder geschlossen haben, läuft die Zeit weiter und der Garvorgang wird fortgesetzt.
- Nach Ablauf der eingestellten Zeit ertönt ein Klingelsignal und die Beleuchtung im Gerät erlischt.
- Die Tür öffnen und das Geschirr mit der Speise entnehmen.
- Lassen Sie die Speise noch einige Minuten ruhen, damit sich die Wärme gleichmäßig in der Speise verteilen kann.

## Reinigung

- Vor jeder Reinigung das Gerät ausschalten, den Netzstecker ziehen und ausreichend abkühlen lassen.
- Das Gerät darf nicht mit Wasser behandelt werden. Es darf kein Wasser in die Lüftungsöffnungen innen oder außen am Gerät eindringen. Ein Dampfreiniger darf nicht zur Reinigung verwendet werden.
- Zur Reinigung des gesamten Gerätes eignen sich ein nur leicht angefeuchtetes weiches Tuch und etwas Spülmittel. Anschließend mit einem weichen Tuch trockenreiben.
- Benutzen Sie keine Scheuermittel oder andere aggressive Reinigungsmittel. Backofenreinigungsspray darf nicht verwendet werden.
- Reinigen Sie den Garraum nach jedem Gebrauch und entfernen Sie eventuelle Lebensmittelreste.
- Die Türinnenseite, der Türrahmen und der Rollring/Antrieb, sowie die Lauffläche unter dem Glasdreheller müssen stets sauber gehalten werden.
- Den Glasdreheller und den Rollring/Antrieb in heißem Spülwasser reinigen.

## Sonstige Hinweise

### Technische Daten

Abmessungen außen:	240 mm (H) x 440 mm (B) x 320 mm (T)
Abmessungen innen	
• Glasdreheller:	Ø 245 mm
• Höhe über dem Glasdreheller:	180 mm
Gerätengewicht:	7,2 kg
Betriebsspannung:	230 V~, 50 Hz
Leistungsaufnahme:	1100 W
Abgabeleistung	
Mikrowelle:	150 W - 700 W

### Ersatzteile und Zubehör

Ersatzteile oder Zubehör können bequem im Internet auf unserer Homepage [www.severin.de](http://www.severin.de) unter dem Unterpunkt „Service Center/Ersatzteleshop“ bestellt werden.

### Entsorgung



Geräte, die mit diesem Symbol gekennzeichnet sind, müssen getrennt vom Hausmüll entsorgt werden. Diese Geräte enthalten wertvolle Rohstoffe, die wiederverwertet werden können. Eine ordnungsgemäße Entsorgung schützt die Umwelt und die Gesundheit Ihrer Mitmenschen. Ihre Gemeindeverwaltung bzw. Ihr Fachhändler gibt

Auskunft über die ordnungsgemäße Entsorgung.

## Microwave oven

### Dear Customer,

Before using the microwave oven, please read the following instructions carefully and keep this instruction manual for future reference. The appliance must only be used by persons familiar with these instructions.

### Familiarisation

- |                     |                     |
|---------------------|---------------------|
| 1. Power control    | 7. Drive            |
| 2. Control panel    | 8. Viewing glass    |
| 3. Timer            | 9. Door locks       |
| 4. Door opener      | 10. Glass turntable |
| 5. Protective cover | 11. Lighting        |
| 6. Roller ring      |                     |

### Safety instructions

#### Important safety instructions

Read the following instructions carefully and keep this instruction manual for future reference.

### Connection to the mains supply

The appliance should only be connected to an earthed socket installed in accordance with the regulations. Make sure that the supply voltage corresponds with the voltage marked on the rating label. This product complies with all binding CE labelling directives.

### Positioning the unit

- Always place the microwave oven free-standing on a stable, level and heat-resistant surface and ensure it is protected from any heat sources or excessive humidity.
- Do not operate the appliance outdoors.
- The feet on the base of the unit must not be removed.
- Sufficient ventilation must be ensured at all times. Do not place any objects on the unit, and make sure that the following minimum distances from any wall or other object are maintained:
  - Sides: 7.5 cm
  - Rear: 10.0 cm
  - Top: 30.0 cm
- The unit must not be installed inside a cupboard; when positioning the unit, also ensure that it is not placed directly underneath a cupboard or any other similar object.
- The appliance may be positioned lower than 850 mm above the floor.

**Important notes**

- **Caution: Certain types of food may tend to catch fire. Do not leave the appliance unattended while in use.**
- This microwave oven is intended for the defrosting, heating and cooking of food only. **Caution:** Any attempt to dry food or clothing, to heat up warming pads, house slippers, sponges, wet cleaning cloths etc. may cause injuries, combustion or fire.
- No responsibility will be accepted if damage results from improper use, or if these instructions are not complied with.
- Only dishes suitable for microwave use may be used. Never use metal containers for food and beverages for microwave cooking. Further information can be found in the section "*Using Suitable Cookware*".
- **Warning!** Before operating the appliance, ensure that no objects or utensils unsuitable for use in the microwave oven are present in the cooking compartment.
- **Warning!** Do not use the cooking compartment to store flammable products, cooking utensils, food or similar items when the microwave oven is not in use.
- The appliance is not intended to be operated by means of an external timer or separate remote-control system.
- If the appliance is not kept clean and food residues are not removed, this can lead to a deterioration of the surface quality, which in turn can affect the service life of the appliance and possibly pose a danger to the user. After each use, clean the door seals, the cooking chamber with the glass bottom, and the adjacent parts with a damp cloth. More detailed information on cleaning and user maintenance can be found in the "*Cleaning*" section.
- Children must not be permitted to play with the appliance.
- Cleaning and user maintenance must not be carried out by children unless they are older than 8 years and are supervised.
- The appliance and its power cord must be kept well away from children under 8 at all times.
- To avoid any risk of electric shock, do not clean the appliance with liquids or immerse it in a liquid.
- Always switch the appliance off and remove the plug from the wall socket:
  - before cleaning,
  - in case of any malfunction,
  - after each use.
- When removing the plug from the wall socket, never pull on the power cord; always grip the plug itself. Never touch the mains plug with wet hands.

-  **Warning!** This symbol indicates that the exterior surfaces of the appliance may become hot during operation and that hot steam may escape through the ventilation slots. Risk of burns!
- Allow the appliance to cool down sufficiently before transporting it.
- Do not allow the appliance or its power cord to touch hot surfaces or come into contact with any heat sources.
- Do not let the power cord hang free, and keep it away from any hot parts.
- Inadequate cleanliness of the cooking appliance can lead to surface ageing, which may adversely affect its lifespan and potentially result in a hazardous situation. After each use, clean the door seals, the cooking compartment with the glass turntable and adjacent parts with a damp cloth. For detailed information on cleaning the appliance, please refer to the section “*Cleaning*”.
- The appliance must not be cleaned using a steam cleaner.
- This appliance is intended for household use and similar applications, such as:
  - staff kitchen areas in shops, offices and other work environments,
  - agricultural estates,
  - use by guests in hotels, motels and other residential facilities,
  - in bed-and breakfast type environments.
- **Warning!** Any maintenance or repair work requiring the removal of any microwave radiation protection cover represents a serious hazard to unqualified persons. The unit must not be opened, except by qualified personnel. This also applies to replacing the special connecting cable or the lighting. Therefore, in the event of a repair being needed, please contact our customer service by phone or email (see Annex).
- When heating liquids in your microwave oven, the liquid may heat up beyond boiling-point without visible evidence of bubbling. It is therefore important to exercise extreme caution when handling any containers, e.g. when removing them from the oven.
- Eggs in their shells or whole hard-boiled eggs must not be heated up in a microwave oven, since they may explode even after the microwave heating process has finished.
- **Warning!** It is also highly dangerous to heat up liquids or any kind of solid food items in closed containers in the unit, since there is a real danger of explosion.
- The contents of baby bottles or glass containers with baby food must be thoroughly stirred or shaken to ensure that the temperature is evenly distributed. **To avoid painful and dangerous scalding, always check the temperature before feeding a child.**

- When heating or cooking food contained or wrapped in combustible materials such as plastic or paper, there is a danger of those materials igniting. It is also possible that food will dry out or even ignite if the selected cooking time is excessive. Fat or oil are also inflammable substances. It is therefore important to supervise the appliance during operation. Highly volatile or inflammable liquids such as concentrated alcohol must of course not be heated up.
- Should any smoke be noticed during operation, keep the door closed to inhibit or smother any flames. Switch the unit off immediately and remove the plug from the wall socket.
- To prevent danger of burns, a suitable oven-cloth must always be used when removing food from the oven, since the utensils and cooking containers heat up with the food.
- Food thermometers must not be used.

## Before first use

- After unpacking and every time before connecting the unit to the power supply, check the unit and its power cord carefully for any signs of damage.
- **Warning!** Ensure that the door, including the inspection window, door seals and locks, are not damaged or bent and that it closes firmly against the support. This is important to ensure that no microwave energy is allowed to escape during operation. For the same reason, the entire casing as well as the inside of the oven must be carefully checked.

In the event of damage, do not operate the appliance until it has been repaired by a person trained to do so.

- Remove any exterior and interior packaging materials. The nameplate must not be removed. All these materials are suitable for recycling. Remove the adhesive strip over the drive.
- Do not remove the protective film attached to the inside of the door or the grey-brown protective cover (5) next to the interior light on the right side of the oven cavity.
- **Caution:** Keep any packaging materials well away from children – such materials are a potential source of danger, e.g. of suffocation.
- Before the appliance is used for the first time, or after extended periods of non-use, it should be thoroughly cleaned as described in the section **Cleaning**.
- Insert the roller ring, the drive and the glass turntable into the appliance.
- Never operate the appliance without the roller ring/drive and the glass turntable.

**Note:** Do not switch the unit on unless the food to be heated or cooked has been placed inside the oven. Operating the appliance empty could result in damage to the unit.

## ISM Device

This appliance is a group 2 class B ISM device. Group 2 contains all ISM devices (industrial, scientific, medical) generating radio frequency energy and/or using radio frequency energy in the form of electro-magnetic radiation to process materials; it also comprises spark erosion devices. Class B specifies devices designed for domestic use, or any similar devices integrated in the general power grid supplying domestic units.

### The microwave function (Group II in compliance with EN 55011)

Electromagnetic energy is generated inside the unit, causing the molecules in the food (mainly water molecules) to oscillate and subsequently causing the food to become hot. Food with high water content will therefore heat up faster than relatively dry food. The heat is generated gradually inside the food. Any utensils, container or plates used are heated up only indirectly as a result of the food temperature.

#### Always use suitable kitchen utensils

- Do not place the food directly onto the glass turntable; always use a suitable plate or cooking container. Make sure that the container does not protrude over the rim of the glass turntable.
- Metal objects are to be avoided since microwaves are reflected from metal surfaces and might not reach the food to be cooked. Any metal in the oven could also cause sparks, resulting in possible damage to the unit.
- As a general rule, cutlery or metal containers must not be used in the microwave oven. Some food wrappings contain aluminium foil or wires underneath a layer of paper and are therefore also unsuitable for use with microwave appliances. Should the use of aluminium foil be recommend in a recipe, ensure that the food is tightly wrapped in the aluminium foil (avoiding any air blisters). Ensure a **minimum distance of 2.5 cm** between the aluminium foil and the interior walls of the oven.
- Always make sure that the cooking container or plate used does not contain any metal decoration such as a gold rim or colour containing metal particles. Lead crystal objects are also not suitable. Always make sure that no parts of the cooking containers used are hollow (e.g. the handles). Porous materials may have absorbed water during cleaning and are again not suitable. Cooking containers or utensils made of 'Melamine' plastic material absorb energy and are also unsuitable.
  - Containers made from heat-resistant glass or porcelain are well suitable for use in microwave appliances.
  - Plastic is suitable only if it is heat-resistant. Cooking bags etc. should be punctured to be able to release any high pressure during cooking. Plastic cooking containers especially designed for use with microwave ovens are available at most kitchenware dealers.

#### Operation

##### Power selection switch

The power can be infinitely adjusted from 150 W to 700 W:

	Power		
1.	150 W	Low	Defrosting delicate food
2.	300 W	Defrosting	Defrosting
3.	500 W	Medium	Cooking delicate food
4.	600 W	Medium-high	Defrost and heat frozen dishes
5.	700 W	High	Heating up liquids, cooking

##### Timer

- The timer features two scales. The outer scale is for defrosting according to weight in kgs. The inner scale is used for setting the cooking or heating-up times.
- By using the timer, an operating time of up to 30 minutes can be selected.
- When setting the cooking time to less than 6 minutes (or for amounts less than 400 g), turn the knob to a greater value first and then turn it slowly back to the desired setting.
- Once the timer is set, operation starts automatically when the door is closed.
- The appliance can be switched off at any time by setting the timer back to '0'.
- For defrosting, set the power selection switch to '☄ / Defrosting'. Use the outer scale on the timer to set the weight of the food to be defrosted. The adjustable values for defrosting are approximate only, and may differ from those actually required. If defrosting is not complete after the elapsed time, repeat the process with a relatively shorter time setting.

## Operating sequence

- Place the food to be heated into a suitable container. Place the container onto the turntable in the oven.
- When food is treated with microwaves, it should be covered to prevent it from drying out. Glass or plastic covers especially designed for use with microwave appliances are available at most kitchenware dealers.
- Use the power selection switch to set the desired level.
- Close the door and set the operating time with the timer. The turntable starts to rotate; during operation, the interior light remains switched on.
- If the door is opened during the cooking process, e.g. to stir the food for even heat distribution, the appliance is switched off and the timer is stopped for that long. After you close the door again, the time continues to run and the cooking process continues.
- After the pre-programmed time has elapsed, a sound signal is heard and the interior lighting is switched off.
- Open the door and remove the container with the food.
- In order to achieve an even heat distribution in the food, the container should be set aside for several minutes.

## Cleaning

- Before cleaning the appliance, ensure it is disconnected from the power supply and has cooled down completely.
- Do not clean the unit with water: ensure that no water is allowed to enter the ventilation slots on the inside or outside of the unit. Do not use any steam cleaning appliances for cleaning.
- The entire unit may be wiped with a slightly damp lint-free cloth and a mild household detergent. Wipe thoroughly dry afterwards.
- Do not use abrasives or harsh cleaning solutions. Commercially available cleaning sprays for conventional baking ovens are not to be used.
- The interior surfaces must be cleaned thoroughly after each cycle of use. Any food residue must be removed.
- The inside of the door, the door frame, the roller ring/drive unit and the guiding track area underneath the glass turntable must be kept clean at all times.
- The glass turntable and the roller ring/drive unit may be cleaned with warm soapy water.

## Additional information

### Technical specifications

Outside dimensions:	240 mm (H) x 440 mm (W) x 320 mm (D)
Inside dimensions:	
• glass turntable:	Ø 245 mm
• clearance above the glass turntable:	180 mm
Unit weight:	7.2 kg
Operating voltage:	230 V~ 50 Hz
Power consumption:	1100 W
Microwave output:	150 W - 700 W



### Disposal

Devices marked with this symbol must be disposed of separately from your household waste, as they contain valuable materials which can be recycled. Proper disposal protects the environment and human health. Your local authority or retailer can provide information on the matter.

## Four à micro-ondes

### Chère cliente, Cher client,

Avant d'utiliser le four à micro-ondes, lisez attentivement les instructions ci-après et conservez le présent manuel d'instructions pour toute référence ultérieure. L'appareil doit être utilisé exclusivement par des personnes familiarisées avec les présentes instructions.

### Familiarisez-vous avec votre appareil

- |                            |                               |
|----------------------------|-------------------------------|
| 1. Régulateur de puissance | 7. Axe d'entraînement         |
| 2. Tableau de commande     | 8. Hublot                     |
| 3. Minuterie               | 9. Verrouillages de porte     |
| 4. Ouvre-porte             | 10. Plateau tournant en verre |
| 5. Couvercle de protection | 11. Éclairage                 |
| 6. Bague de roulement      |                               |

### Consignes de sécurité

#### Consignes de sécurité importantes

Lisez attentivement les instructions ci-après et conservez ce manuel d'instructions pour toute référence ultérieure.

### Branchement au secteur

L'appareil doit être branché exclusivement sur une prise de courant avec terre, installée selon les normes en vigueur. Assurez-vous que la tension d'alimentation correspond à la tension indiquée sur la plaque signalétique de l'appareil. Ce produit est conforme aux directives obligatoires inhérentes au marquage CE.

### Positionnement de l'appareil

- Placez le four à micro-ondes sur une surface suffisamment stable, plane et résistante à la chaleur et protégez-le des températures élevées ou de l'humidité.
- Ne pas utiliser l'appareil en plein air.
- Les pieds de l'appareil ne doivent pas être enlevés.
- Assurez une ventilation suffisante et constante. Ne placez aucun objet sur l'appareil et veillez à ce que les distances minimales suivantes soient respectées entre l'appareil et le mur ou tout autre objet :
 

Côtés:	7,5 cm
A l'arrière:	10,0 cm
Au-dessus:	30,0 cm
- L'appareil ne doit pas être encastré dans un placard de cuisine. Évitez également de positionner l'appareil directement sous un élément ou autre objet analogue.
- L'appareil peut être placé à moins de 850 mm au-dessus du sol.

## Remarques importantes

- **Attention : Certains types d'aliments peuvent s'enflammer. Ne faites jamais fonctionner l'appareil sans surveillance.**
- Ce four à micro-ondes a été conçu exclusivement pour la décongélation. Le réchauffage et la cuisson d'aliments chauds, de chaussons, d'éponges, de serpillières mouillées, etc peut entraîner des risques de blessures, combustion ou feu.
- Nous déclinons toute responsabilité en cas de dommages résultant d'une utilisation erronée ou de la non-conformité aux présentes instructions.
- Utilisez uniquement des ustensiles de cuisine adaptés au four à micro-ondes. Les récipients métalliques pour aliments et boissons ne sont pas autorisés pour la cuisson au micro-ondes. Pour plus d'informations, reportez-vous à la section « *Utiliser la vaisselle ap-propriée* ».
- **Avertissement !** Avant de mettre l'appareil en service, assurez-vous qu'il n'y a pas d'objets ou d'ustensiles dans l'espace de cuisson qui ne sont pas adaptés pour être utilisés dans le four à micro-ondes.
- **Avertissement !** Ne pas utiliser l'espace de cuisson pour stocker des produits inflammables, des ustensiles de cuisine ou des aliments, etc., lorsque le four à micro-ondes n'est pas utilisé.
- L'appareil n'est pas destiné à être utilisé avec un programmateur externe ou une télécommande indépendante.
- Cet appareil peut être utilisé par des enfants (à partir de 8 ans) et par des personnes souffrant de déficiences physiques, sensorielles ou mentales, ou manquant d'expérience ou de connaissances, s'ils ont été formés à l'utilisation de l'appareil et ont été supervisés, et s'ils en comprennent les dangers et les précautions de sécurité à prendre.
- Les enfants ne sont pas autorisés à jouer avec l'appareil.
- Le nettoyage et l'entretien effectués par l'utilisateur ne doivent pas être accomplis par des enfants, sauf s'ils sont âgés de plus de 8 ans et qu'un adulte les surveille.
- L'appareil et son cordon d'alimentation doivent être, à tout moment, tenus hors de portée des enfants de moins de 8 ans.
- Pour éviter le risque de chocs électriques, ne pas nettoyer l'appareil avec du liquide et ne pas le plonger dans du liquide.
- Éteignez toujours l'appareil et débranchez la fiche de la prise de courant:
  - avant tout nettoyage,
  - en cas de fonctionnement défectueux.
  - Après chaque utilisation.

- Ne débranchez pas l'appareil en tirant sur le cordon ; tirez toujours sur la fiche. Ne touchez pas la fiche secteur avec les mains mouillées.
-  **Avertissement !** Ce symbole indique que l'appareil peut devenir chaud sur des surfaces tactiles et que de la vapeur chaude peut s'échapper des orifices de ventilation. Risque de brûlures !
- Laissez l'appareil refroidir complètement avant de le transporter.
- Ne pas laisser l'appareil, ou son cordon d'alimentation, entrer en contact avec une source de chaleur.
- Ne pas laisser pendre le cordon d'alimentation et le tenir à l'écart des parties chaudes de l'appareil.
- Un nettoyage inapproprié de l'appareil de cuisson peut entraîner un vieillissement de la surface, ce qui affecte négativement la durée d'utilisation et peut entraîner une situation dangereuse. Nettoyez les joints des portes, la cavité de cuisson avec le plateau en verre et les parties adjacentes à l'aide d'un chiffon humide après chaque utilisation. Des informations plus détaillées sur le nettoyage et l'entretien de l'utilisateur sont disponibles dans la section « *Nettoyage* ».
- Il est déconseillé de nettoyer l'appareil en utilisant un jet d'eau.
- Cet appareil est destiné à un usage domestique et à des applications similaires, telles que :
  - les cuisines du personnel dans les ma-gasins, les bureaux et autres environnements de travail ;
  - les domaines agricoles ;
  - les clients d'hôtels, de motels et de bien d'autres établissements d'habitation.
  - et dans des maisons d'hôtes.
- **Avertissement !** Il est dangereux pour quiconque, à l'exception d'une personne formée à cet effet, d'effectuer toute opération d'entretien ou de réparation nécessitant le retrait d'un couvercle assurant la protection contre l'exposition aux rayonnements de l'énergie des micro-ondes. Ceci comprend le remplacement du cordon d'alimentation spécial ou d'une ampoule intérieure. Par conséquent, pour toute réparation, contactez notre service clientèle par téléphone ou par e-mail (voir annexe).
- Les liquides chauffés dans le four à micro-ondes peuvent chauffer au-delà de leur point d'ébullition sans l'apparition de bulles. Il est donc important de manipuler tous les récipients avec extrême prudence, par exemple lors qu'ils sont retirés du four.
- Les œufs frais en coquille et les œufs durs entiers ne doivent pas être chauffés dans un four à micro-ondes car ils risquent d'éclater même après la fin du chauffage par micro-ondes.

- **Attention !** Il est également très dangereux de réchauffer dans l'appareil tout liquide ou aliment solide dans des récipients fermés car il existe un réel risque d'explosion.
- Le contenu des biberons ou des récipients en verre contenant des aliments pour bébés doit être soigneusement remué ou agité pour assurer une température uniforme. **Pour éviter toute brûlure, vérifiez toujours la température des aliments avant de les donner à l'enfant.**
- Le chauffage ou la cuisson d'aliments contenus ou emballés dans un emballage combustible, tel que le plastique ou le papier, présente un risque d'incendie. Les aliments peuvent également se dessécher, voire s'enflammer, si le temps de cuisson est excessif. Les graisses et huiles sont aussi des substances inflammables. Il est donc important de surveiller l'appareil pendant son fonctionnement. Bien entendu, les liquides très volatils et inflammables tels que l'alcool concentré ne doivent jamais être réchauffés.
- Si de la fumée est détectée, la porte doit être maintenue fermée afin d'étouffer les éventuelles flammes. Éteignez immédiatement l'appareil et débranchez-le.
- Pour prévenir tout risque de brûlure, une manique doit toujours être utilisée pour retirer les aliments du four, les ustensiles et récipients de cuisson se réchauffant en même temps que les aliments.
- N'utilisez pas de thermomètre à aliments.

## Avant la première utilisation

- Après le déballage et avant toute utilisation, vérifiez soigneusement que l'appareil et son cordon d'alimentation ne présentent aucun signe de détérioration.
- **Attention !** Vérifiez que la porte, l'hublot d'observation, les joints de la porte et les verrous ne sont pas endommagés ou déformés et que la porte se ferme parfaitement contre le montant. Ceci est important afin de prévenir toute émission d'énergie micro-ondes pendant le fonctionnement. Pour cette même raison, vérifiez soigneusement l'intégralité du boîtier et l'intérieur du four.

En cas de dommages, l'appareil ne doit pas être mis en marche avant d'avoir été réparé par une personne formée à cet effet.

- Retirez tous les emballages externes et internes. Ne retirez pas la plaque signalétique. Les matériaux d'emballage peuvent être recyclés. Retirez le ruban adhésif qui se trouve sur l'entraînement.
- Ne retirez pas le film de protection collé à l'intérieur de la porte ou le couvercle de protection gris-brun (5) à côté de l'éclairage intérieur sur le côté droit de l'espace de cuisson.
- **Attention :** Tenez les enfants à l'écart des emballages, qui représentent un risque potentiel, par exemple, de suffocation.
- Avant la première utilisation, ou après toute période prolongée de non utilisation, l'appareil doit être soigneusement nettoyé en suivant la méthode décrite au paragraphe **Nettoyage**.
- Placez la bague de roulement, l'entraînement et le plateau en verre dans l'appareil.
- Ne jamais utiliser l'appareil sans la bague de roulement/l'entraînement et le plateau tournant en verre.

**Remarque :** N'allumez pas l'appareil sans avoir placé au préalable les aliments à chauffer ou à cuire à l'intérieur du four. Tout fonctionnement de l'appareil à vide risque de l'endommager.

## Appareil ISM

Cet appareil est un appareil ISM du Groupe 2, Classe B. Cet appareil appartient à la classe d'appareils ISM de Groupe 2, Classe B. Le Groupe 2 comprend tous les appareils ISM (industriels, scientifiques, médicaux) produisant de l'énergie en radiofréquences et/ou utilisant l'énergie en radiofréquences sous forme de radiation électromagnétique pour le traitement des matériaux; il comprend également les appareils d'électro-érosion. La Classe B désigne les appareils conçus pour un usage domestique, ou tout autre appareil similaire intégré au réseau d'alimentation en électricité domestique.

### La fonction micro-ondes (Groupe II conforme à la norme EN 55011)

Une énergie électromagnétique est générée à l'intérieur de l'appareil, provoquant l'oscillation des molécules alimentaires (des molécules d'eau notamment), déclenchant la chauffe des aliments. Les aliments à forte teneur en eau se réchauffent donc plus rapidement que les aliments secs. La chaleur est graduellement générée à l'intérieur des aliments. Les ustensiles, récipients ou plats utilisés sont chauffés indirectement en raison de la hausse de la température des aliments.

#### Utilisez toujours des ustensiles de cuisine appropriés

- Ne placez pas les aliments à même le plateau tournant en verre ; utilisez toujours un plat ou un récipient de cuisson approprié. Assurez-vous que le récipient ne dépasse pas du plateau tournant en verre.
- L'emploi d'objets en métal doit être évité car les surfaces métalliques réfléchissent les micro-ondes, qui risquent de ne pas atteindre les aliments destinés à la cuisson. Toute présence de métal dans le four risque également de provoquer des étincelles, qui risquent à leur tour d'endommager l'appareil.
- D'une manière générale, les couverts de table ou de cuisine ou récipients en métal ne doivent pas être utilisés dans le four à micro-ondes. Certains emballages alimentaires comportent de la feuille d'aluminium ou des fils métalliques sous une couche de papier et ne se prêtent donc également pas à l'utilisation avec les appareils à micro-ondes. Si une recette conseille d'utiliser de la feuille d'aluminium, veillez à emballer soigneusement les aliments dans la feuille d'aluminium (en évitant les bulles d'air). **Respectez un espace minimal de 2,5 cm entre la feuille d'aluminium et les parois intérieures du four.**
- Assurez-vous toujours que le récipient ou le plat de cuisson utilisé ne comporte aucune décoration métallique telle qu'un bord doré ou de couleur, contenant des particules métalliques. Les objets en cristal de plomb sont également déconseillés. Assurez-vous toujours que les récipients de cuisson utilisés ne présentent aucun élément creux (par exemple les poignées). Les substances poreuses risquent d'absorber de l'eau pendant le nettoyage et sont donc également déconseillées. Les récipients ou ustensiles de cuisson en 'mélatex' absorbent l'énergie et sont également déconseillés.
  - Les récipients en verre ou en porcelaine résistants à la chaleur, se prêtent parfaitement à l'utilisation dans les appareils à micro-ondes.
  - Le plastique peut être utilisé uniquement s'il résiste à la chaleur. Les sacs de cuisson etc. seront percés de manière à libérer toute pression élevée pendant la cuisson. Des récipients de cuisson spécialement conçus pour l'utilisation avec les fours à micro-ondes sont disponibles dans la plupart des magasins d'articles de cuisine.

#### Fonctionnement

##### Sélecteur de puissance

La puissance peut être réglée progressivement de 150 W à 700 W:

	Puissance		
1.	150 W	Basse	Décongélation d'aliments délicats
2.	300 W	Décongélation	Décongélation
3.	500 W	Moyenne	Cuisson d'aliments délicats
4.	600 W	Niveau moyen	Décongeler et réchauffer les plats congelés
5.	700 W	Elevée	Réchauffage de liquides, cuisson

## Minuterie

- La minuterie dispose d'une double graduation. La graduation extérieure sert pour la décongélation en fonction du poids. La graduation intérieure sert à régler les temps de cuisson ou de réchauffage.
- La fonction minuterie permet de choisir un temps de fonctionnement allant jusqu'à 30 minutes.
- Si le temps de cuisson est inférieur à 6 minutes (ou pour des poids inférieurs à 400 g), tournez d'abord le bouton vers une valeur supérieure puis tournez-le lentement en sens inverse jusqu'au réglage requis.
- La minuterie une fois réglée, le fonctionnement démarrera automatiquement dès que la porte sera fermée.
- L'appareil pourra être éteint à tout moment en ramenant la minuterie au réglage '0'.
- Pour la décongélation, mettez le bouton sur la position '\*/ Décongélation'. Sur la graduation extérieure, programmez le poids des aliments à décongeler. Les valeurs utilisées pour la décongélation sont approximatives et peuvent différer de celles réellement nécessaires. Si les aliments ne sont pas décongelés à la fin du temps programmé, répétez le processus en utilisant un temps de décongélation relativement plus court.

## Séquence de fonctionnement

- Placez les aliments destinés à être chauffés dans un récipient approprié. Posez le récipient sur le plateau tournant du four.
- Les aliments traités aux micro-ondes devront être couverts pour ne pas se dessécher. Les couvercles en verre ou en plastique spécialement conçus pour l'emploi avec les appareils à micro-ondes sont disponibles dans la plupart des magasins d'articles de cuisine.
- Réglez le niveau requis à l'aide du sélecteur de puissance.
- Fermez la porte et réglez le temps de fonctionnement à l'aide de la minuterie. Le plateau tournant se mettra à tourner ; l'éclairage intérieur demeurera allumé tout au long du fonctionnement.
- Si la porte du four s'ouvre pendant le processus de cuisson, par exemple pour mélanger les aliments afin d'obtenir une répartition uniforme de la chaleur, l'appareil s'arrête et la minuterie est stoppée pendant tout le temps où la porte est ouverte. La minuterie reprend et la cuisson se poursuit après que vous ayez refermé la porte.
- Dès que se sera écoulé le temps préprogrammé, un signal sonore retentira et l'éclairage intérieur s'éteindra.
- Ouvrez la porte et ôtez le récipient contenant les aliments.
- Il conviendra, pour réaliser une distribution uniforme de la chaleur dans les aliments, de laisser de côté le récipient pendant plusieurs minutes.

## Entretien et nettoyage

- Assurez-vous, avant tout nettoyage, que l'appareil est débranché de la source d'alimentation et qu'il s'est complètement refroidi.
- Abstenez-vous de nettoyer l'appareil avec de l'eau. Interdisez toute pénétration d'eau (aussi minime soit-elle) dans les fentes d'aération prévues sur les parois intérieures ou extérieures de l'appareil. L'emploi d'appareils de nettoyage à la vapeur pour nettoyer ce four est interdit.
- L'appareil intégral pourra être essuyé à l'aide d'un chiffon non pelucheux légèrement humide et d'un léger détergent de ménage. Essuyez-le ensuite soigneusement pour le sécher.
- N'utilisez aucun produit d'entretien abrasif ou concentré. L'emploi des aérosols spécialement étudiés pour le nettoyage des fours traditionnels disponibles dans le commerce est interdit.
- Les parois intérieures doivent être soigneusement nettoyées après chaque cycle de fonctionnement. Tout reste d'aliment doit être retiré.
- L'intérieur de la porte, le cadre de la porte, l'anneau/axe d'entraînement et la zone de guidage sous le plateau tournant vitré doivent être tenus propres en permanence.
- Le plateau tournant en verre et l'anneau de rotation/axe d'entraînement peuvent être nettoyés à l'eau chaude savonneuse.

## Informations supplémentaires

### Fiche technique

Dimensions extérieures :	240 mm (H) 440 mm (L) 320 mm (P)
Dimensions intérieures :	
· plateau tournant en verre :	Ø 245 mm
· espace libre au-dessus du plateau tournant en verre :	180 mm
Poids de l'appareil :	7,2 kilos
Tension de service :	230 V~ 50 Hz
Consommation d'énergie :	1100 W
Réglages de la puissance des micro-ondes :	150 W - 700 W

### Mise au rebut



Les appareils qui portent ce symbole doivent être collectés et traités séparément de vos déchets ménagers, car ils contiennent des matériaux précieux qui peuvent être recyclés. En vous débarrassant correctement de ces appareils, vous contribuez à la prévention de potentiels effets négatifs sur la santé humaine et l'environnement.

■ Votre mairie ou le magasin auprès duquel vous avez acquis l'appareil peuvent vous donner des informations à ce sujet.

## Microwave oven

### Beste Klant,

Voordat men de magnetron oven gebruikt moet men de gebruiksaanwijzing goed doorlezen en deze goed bewaren voor later gebruik. Dit apparaat moet alleen gebruikt worden door personen bekend met de gebruiksaanwijzing.

### Opbouw

- |                      |                         |
|----------------------|-------------------------|
| 1. Vermogensregelaar | 7. Aandrijving          |
| 2. Bedieningspaneel  | 8. Venster              |
| 3. Schakelklok       | 9. Deurvergrendelingen  |
| 4. Deuropener        | 10. Glazen draaiplateau |
| 5. Afdekking         | 11. Verlichting         |
| 6. Rolring           |                         |

### Veiligheidsaanwijzingen

#### Belangrijke veiligheidsaanwijzingen

De volgende aanwijzingen alstublieft goed doorlezen en deze handleiding bewaren voor toekomstige raadpleging.

### Aansluiting

Deze combimagnetron mag alleen worden aangesloten op een volgens de voorschriften geïnstalleerd geaard stopcontact. Zorg ervoor dat de netspanning overeenkomt met de spanning aangegeven op het typeplaatje. Dit product komt overeen met de richtlijnen aangegeven op het CE label.

### Plaatsen van het apparaat

- Plaats de magnetron uitsluitend vrijstaand op een voldoende stabiel, vlak en hittebestendig oppervlak en bescherm het tegen hoge temperaturen of vocht.
- Gebruik het apparaat niet buiten.
- De poten aan de onderkant van het apparaat mogen niet verwijderd worden.
- Zorg voor voldoende ventilatie. Plaats nooit voorwerpen op het apparaat en zorg ervoor dat er voldoende ruimte aanwezig is tussen het apparaat, de muur en andere voorwerpen:  
Zijkanten: 7.5 cm  
Achterkant: 10.0 cm  
Bovenkant: 30.0 cm
- Het apparaat mag nooit in een kast geplaatst worden. Wanneer men het apparaat neerzet, moet men ervoor zorgen dat het niet direct onder een keukenkastje of een ander voorwerp geplaatst wordt.
- Het apparaat mag lager dan 850 mm boven de vloer worden geplaatst.

## Belangrijke aanwijzingen

- **Attentie: Bepaalde voedselsoorten kunnen tot ontbranding overgaan. Laat dit apparaat tijdens gebruik nooit onbeheerd achter.**
- De magnetronfunctie is alleen geschikt voor ontdooien, opwarmen en koken van voedsel. **Waarschuwing:** iedere poging om voedsel of kleding te drogen, het opwarmen van verwarmingskussen, huisslippers, sponzen, natte schoonmaakkleding enz. kunnen letsel, verbranding of brand veroorzaken.
- Geen verantwoordelijkheid wordt geaccepteerd wanneer er schade ontstaat tijdens onjuist gebruik van het apparaat of wanneer men de gebruiksaanwijzing niet volgt.
- Gebruik alleen vaatwerk, geschikt voor de magnetron. Metalen houders voor eten en drinken zijn niet toegestaan voor het koken met magnetrons. Meer informatie is te vinden in het hoofdstuk "*Geschikt serviesgoed gebruiken*".
- **Waarschuwing!** Voordat u het apparaat in gebruik neemt, moet u ervoor zorgen dat er zich geen voorwerpen of gebruiksvoorwerpen in de ovenruimte bevinden die niet geschikt zijn voor gebruik in de magnetron.
- **Waarschuwing!** Gebruik de kookruimte niet voor het bewaren van brandbare producten, kookgerei of voedingsmiddelen en dergelijke wanneer de magnetron niet in gebruik is.
- Dit apparaat is niet geschikt voor gebruik met een externe tijd klok of een apart afstandsbedienings systeem.
- Dit apparaat mag gebruikt worden door kinderen (tenminste 8 jaar oud) en door personen met verminderde fysieke, zintuiglijke of mentale bekwaamheden, of gebrek van ervaring en kennis, wanneer deze onder begeleiding zijn of instructies ontvangen hebben over het gebruik van dit apparaat en volledig de gevaren en veiligheidsvoorschriften begrijpen.
- Kinderen mogen niet met het apparaat spelen.
- Het reinigen en gebruikersonderhoud mag niet worden uitgevoerd door kinderen, tenzij zij ouder zijn dan 8 jaar en onder toezicht staan.
- Het apparaat en het snoer moeten altijd goed uit de buurt gehouden worden van kinderen jonger dan 8 jaar.
- Om elektrische schokken te voorkomen dit apparaat nooit met vloeistoffen schoonmaken of onderdompelen.
- Schakel het apparaat altijd uit na gebruik en verwijder de stekker uit het stopcontact:
  - voor het schoonmaken,
  - in geval van problemen.
  - na elk gebruik.

- Trek de stekker niet aan het snoer uit het stopcontact, maar aan de stekker zelf. Raak de stekker niet met natte handen aan.
-  **Waarschuwing!** Dit symbool geeft aan dat het apparaat heet kan worden op aanraakbare oppervlakken en dat er hete stoom uit de ontluchtingsopeningen kan lekken. Gevaar van brandwonden!
- Laat het apparaat eerst voldoende afkoelen, voordat het wordt getransporteerd.
- Plaats het apparaat nooit op een hete ondergrond of in de buurt van open vuur of brandbare gassen.
- Zorg dat het snoer niet in aanraking komt met een hete ondergrond. Laat het snoer nooit los hangen.
- Onvoldoende reiniging van het kooktoestel kan tot veroudering van het oppervlak leiden, wat de levensduur nadelig kan beïnvloeden en tot een gevaarlijke situatie kan leiden. Reinig de deurafdichtingen, de kookruimte met de glasplaat en de aangrenzende onderdelen na elk gebruik met een vochtige doek. Meer informatie over reiniging en gebruikersonderhoud vindt u in het hoofdstuk “Reiniging”.
- Het apparaat mag niet worden gereinigd met een stoomcleaner.
- Dit apparaat is bedoeld voor huishoudelijk en vergelijkbare toepassingen, zoals:
  - Personeelskeukenruimtes in winkels, kantoren en andere werkomgevingen,
  - in gebouwen in de landbouwsector,
  - door gasten in hotels, motels en andere residentiële instellingen,
  - in bed and breakfast gasthuizen.
- **Waarschuwing!** Het is voor iedereen, behalve voor een hiervoor opgeleid persoon, gevaarlijk om onderhoud of reparaties uit te voeren waarbij een afscherming moet worden verwijderd die bescherming biedt tegen stralingsblootstelling aan microgolvenenergie. Dat geldt ook voor het vervangen van de speciale aansluitleiding of de verlichting. Neem daarom in geval van reparatie telefonisch of per email contact op met onze klantenservice (zie bijlage).
- Wanneer men vloeistoffen opwarmt in de combimagnetron kan de vloeistof het kookpunt bereiken zonder dat dit zichtbaar wordt. Het is daarom erg belangrijk dat men zeer voorzichtig is met het aanpakken van bakjes tijdens het verwijderen ervan uit het apparaat.
- Eieren in hun schaal of heel hard gekookte eieren mag men nooit in de combimagnetron opwarmen. Er is een grote kans dat deze exploderen zelfs als het opwarmingsproces al klaar is.
- **Waarschuwing!** Het is ook zeer gevaarlijk om vloeistoffen of vast voedsel op te warmen in afgesloten bakjes omdat ook hier het gevaar voor explosie zeer groot is.

- De inhoud van babyflessen of van glazen potjes met babyvoedsel moet goed geroerd of geschud worden om ervoor te zorgen dat de warmte gelijkmatig verdeeld wordt. **Om pijn en gevaarlijke verbranding te voorkomen, moet men altijd eerst de temperatuur controleren voordat men het kind het eten geeft.**
- Wanneer men voedsel opwarmt of kookt dat verpakt is in brandbare materialen zoals plastic of papier, dan bestaat er gevaar dat deze materialen ontbranden. Het is tevens mogelijk dat voedsel uitdroogt of ontbrandt wanneer de gekozen kooktijd te lang is. Vet en olie zijn ook zeer brandbare stoffen. Het is daarom zeer belangrijk om bij het apparaat te blijven wanneer het in gebruik is. Zeer brandbare stoffen zoals geconcentreerde alcohol mogen natuurlijk nooit verhit worden.
- Als rook wordt gedetecteerd, dan moet de deur gesloten worden gehouden om eventuele vlammen te verstikken. Schakel het apparaat onmiddellijk uit en trek de stekker uit het stopcontact.
- Om gevaar van verbranding te voorkomen moet men altijd een pannelap gebruiken wanneer men voedsel, keukengerie en kookcontainers van de oven verwijderd. Deze kunnen heet worden tijdens gebruik.
- Voedingsthermometers mogen niet gebruikt worden.

### Voor het eerste gebruik

- Controleer na het uitpakken en elke keer wanneer men het apparaat aansluit op het stopcontact, het apparaat en het snoer op eventuele beschadigingen.
- **Waarschuwing!** Zorg ervoor dat de deur (inclusief het kijkvenster, de deurafdichting en de deursluitingen) niet beschadigd of verbogen zijn en sluit de deur stevig in het deurframe. Dit is belangrijk om te voorkomen dat er geen microgolven vrijkomen tijdens het gebruik. Tevens moet men de behuizing van buiten en van binnen controleren om dezelfde redenen.  
In geval van schade mag het apparaat niet in gebruik worden genomen voor het gerepareerd is door een hiervoor opgeleid persoon.
- Verwijder al het pakmateriaal aan de buiten en binnenkant. Het typeplaatje mag niet worden verwijderd. Al deze materialen zijn geschikt voor recycling. Verwijder de tapestroken op de aandrijving.
- Verwijder de gelijmde beschermfolie aan de binnenkant van de deur of de grijsbruine beschermkap (5) naast de binnerverlichting aan de rechterkant van de ovenruimte niet.
- **Waarschuwing:** Houdt kinderen weg van inpakmateriaal, daar deze een bron van gevaar zijn bv. door verstikking.
- Voordat men het apparaat voor het eerst gebruikt of wanneer men het apparaat voor lange periode niet gebruikt heeft, moet men deze eerst goed schoonmaken zoals staat beschreven in de paragraaf **Schoonmaken**.
- Plaats de rolring, de aandrijving en de glasplaat in het apparaat.
- Gebruik het apparaat nooit zonder de rolring/aandrijving en de glazen draaischijf.

**Let op: Schakel het apparaat nooit aan tenzij het voedsel dat men wil koken of opwarmen in de combimagnetron geplaatst is.** Gebruik van dit apparaat wanneer het leeg is, kan schade veroorzaken aan het apparaat.

**ISM-apparaat**

Dit apparaat is een groep 2 klasse B ISM devies. Groep 2 bevat alle ISM divisies (industriële, wetenschappelijk, medisch) welke radio energie golven gebruiken en/of radio energie golven afgeven in de vorm van elektromagnetische radiatie om materialen te bewerken; het bevat ook een vonk erosie devies. Klasse B specificeert een devies ontworpen voor huishoudelijk gebruik, of ieder gelijkwaardig devies aangesloten op het stroomnet wat huishoudelijke units voorziet.

**De magnetronfunctie (Groep II in overeenstemming met EN 55011)**

In dit apparaat wordt elektromagnetische energie opgewekt, waardoor de moleculen in het voedsel (voornamelijk watermoleculen) versnellen en ervoor zorgen dat het voedsel warm wordt. Voedsel met een hoog watergehalte zal daarom sneller heet worden dan droog voedsel. De hitte wordt geleidelijk opgebouwd in het voedsel. Keukengerei, bakjes en borden die gebruikt worden, worden alleen heet vanwege het hete voedsel.

**Gebruik altijd geschikt keukengerei**

- Plaats voedsel nooit direct op de glazen draaiplaat. Gebruik altijd een geschikt bord of een bakje. Zorg ervoor dat het bakje niet buiten de rand van de glazen draaiplaat steekt.
- Metalen voorwerpen moeten nooit gebruikt worden in de magnetron oven daar deze de bestraling reflecteren en men het voedsel hierdoor niet kan koken of opwarmen. Metalen voorwerpen veroorzaken ook vonken die schade aan het apparaat kunnen veroorzaken.
- Als vaste regel moet men geen metalen voorwerpen of aluminium folie gebruiken in de microwave oven. Sommige verpakkingen hebben aluminium folie of metalen draden onder een laag papier en zijn daarom niet geschikt voor de microwave oven.  
Wanneer men in een recept aluminiumfolie moet gebruiken zorg dan dat het voedsel zeer goed is ingepakt zonder dat er luchtzakken aanwezig zijn en dat er voldoende ruimte, minimale **afstand van 2.5cm**, tussen de aluminiumfolie en de binnenwand van de magnetron oven aanwezig is.
- Zorg er altijd voor dat bakjes of borden geen metalen decoratie hebben zoals gouden randen of gekleurde metalen deeltjes. Lood kristallen voorwerpen zijn ook niet geschikt. Zorg er altijd voor dat bakjes geen holle onderdelen hebben (zoals in de handvaten). Poreus materiaal kan water hebben geabsorbeerd tijdens het schoonmaken en is daarom ook niet geschikt. Bakjes en keukengerei gemaakt van "melamine" plastic materiaal absorberen energie en zijn ook niet geschikt.
  - Bakjes gemaakt van hittebestendig glas of porselein zijn zeer geschikt voor gebruik in de microwave oven.
  - Plastic is alleen geschikt wanneer het hittebestendig is. Kookzakken enz. moeten doorgeprikt worden om te zorgen dat de hoge druk weg kan tijdens het koken. Kookcontainers die speciaal ontworpen zijn voor gebruik in de microwave oven zijn beschikbaar van meeste keukengerei winkels.

**Gebruik****Power keuzeknop**

De power kan oneindig versteld worden tussen 150 W en 700 W.

	Power		
1.	150 W	Laag	Ontdooien fijn voedsel
2.	300 W	Ontdooien	Ontdooien
3.	500 W	Midden	Koken fijn voedsel
4.	600 W	Middelhoog	Ingevroren gerechten ontdooien en verhitten
5.	700 W	Hoog	Opwarmen vloeistoffen, koken

### Tijd klok

- De tijd klok heeft twee schalen. De buitenste schaal is voor het ontdooien naar gelang van gewicht in kg. De binnenste schaal is gebruikt voor het instellen van kook of opwarmtijden.
- Met gebruik van de tijd klok kan men een gebruikstijd van 30 minuten kiezen.
- Wanneer men een kooktijd kiest voor minder dan 6 minuten (of voor een hoeveelheid minder dan 400 gr) moet men de knop eerst geheel doordraaien en dan teruggedraaien naar de gekozen tijd.
- Wanneer de tijd klok is ingesteld zal het apparaat starten zodra de deur gesloten is.
- Het apparaat kan altijd uitgeschakeld worden door de tijd klok op "0" te zetten.
- Voor ontdooien, zet de power keuze schakelaar naar  / Ontdooien'. Gebruik de buitenste schaal op de tijd klok om het gewicht van het te ontdooien voedsel in de stellen. De verstelbare waardes zijn ingeschat, en kunnen verschillen van de benodigde tijd. Wanneer het ontdooien niet volstaan is nadat de ingestelde tijd verlopen is, herhaal dan het proces met een kortere tijd instelling.

### Gebruiksvolgorde

- Plaats het voedsel wat opgewarmd moet worden in een geschikte container. Plaats de container op de draaiplaat van de oven.
- Wanneer voedsel wordt gekookt met microwaves moet het afgedekt worden om uitdrogen te voorkomen. Glazen of plastic deksels geschikt voor gebruik met microwave ovens zijn beschikbaar van keukengerei winkels.
- Gebruik de power keuzeknop om de gewenste level te kiezen.
- Sluit de deur en zet de gewenste kooktijd met de tijd klok. De draaiplaat begint te draaien; tijdens operatie zal de binnerverlichting aanblijven.
- Als de deur tijdens het kookproces wordt geopend, bijvoorbeeld om het voedsel voor een gelijkmatige verdeling van de warmte te roeren, wordt het apparaat uitgeschakeld en stopt de timer zo lang. Nadat u de deur terug sloot, loopt de tijd verder en wordt het kookproces verdergezet.
- Wanneer de voorgeprogrammeerde tijd verlopen is zal men een geluidsignaal horen en de binnerverlichting zal uitgaan.
- Open de deur en verwijder de container met voedsel.
- Om te zorgen dat de warmte gelijkmatig over het voedsel verdeelt wordt moet men de container enkele minuten laten staan.

### Onderhoud en schoonmaken

- Voordat men het apparaat schoonmaakt moet men zorgen dat de stekker is verwijderd uit het stopcontact en het apparaat volledig is afgekoeld.
- Maak het apparaat niet schoon met water. Zorg ervoor dat geen water - hoe klein de hoeveelheid ook is - in de ventilatie gaten komt aan de binnenkant of buitenkant van het apparaat. Gebruik geen stoomapparaten voor het schoonmaken.
- Het hele apparaat mag schoongemaakt worden met een vochtige pluisvrije doek en een zachte huishoudzeep. Veeg goed droog hierna.
- Gebruik geen schurende of bijtende schoonmaakmiddelen. Spuitbussen beschikbaar voor commercieel gebruik die speciaal ontworpen zijn voor het schoonmaken van gewone ovens mogen niet gebruikt worden.
- De binnenkant moet schoongemaakt worden na ieder gebruik. Alle etensresten moeten verwijderd worden.
- De binnenkant van de deur, het deurframe, de rolring/aandrijfunit en het geleider spoor onder de glazen draaiplaat moeten altijd schoongehouden worden.
- De glazen draaiplaat en rolring/aandrijfunit mogen schoongemaakt worden met warm water en zeep.

**Aanvullende informatie****Technische specificaties**

Buitenmaten:	240 mm (H) 440 mm (W) 320 mm (D)
Binnenmaten:	
· glazen draaiplaat:	Ø 245 mm
· ruimte boven de glazen draaiplaat:	180 mm
Unit gewicht:	7.2 kg
Gebruiks voltage:	230 V-50 Hz
Stroomgebruik:	1100 W
Magnetron output	150 W - 700 W

**Afval weggooien**

Instrumenten gemerkt met dit symbool moeten apart weggegooid worden van het huishoudelijke afval, daar deze waardevolle materialen bevatten welke men kan recyclen. Juist wegdoen zal het milieu en de menselijke gezondheid beschermen. De plaatselijke autoriteit of handelaar kan daar informatie over geven.

## Microondas

### Estimado Cliente,

Antes de utilizar el horno microondas, le recomendamos que lea detenidamente las siguientes instrucciones y que conserve este manual de instrucciones como referencia en el futuro. El aparato sólo debe ser usado por personas que se han familiarizado con estas instrucciones.

### Elementos componentes

- |                                   |                                    |
|-----------------------------------|------------------------------------|
| 1. Regulador de potencia          | 7. Mecanismo de transmisión        |
| 2. Panel de control               | 8. Ventana de observación          |
| 3. Temporizador                   | 9. Palancas de cierre de la puerta |
| 4. Botón de apertura de la puerta | 10. Plato giratorio de cristal     |
| 5. Cubierta protectora            | 11. Iluminación interior           |
| 6. Anillo rodante                 |                                    |

### Instrucciones de seguridad

#### Instrucciones importantes de seguridad

Lea atentamente las instrucciones siguientes y conserve este manual de instrucciones para cualquier consulta posterior.

### Conexión a la red eléctrica

El aparato sólo debe ser enchufado a una toma conectada a tierra instalada según las normas vigentes. Asegúrese de que la tensión de la red coincide con la tensión indicada en la placa de características. Este producto cumple con las directivas obligatorias que acompañan el etiquetado de la CEE.

### Emplazar la unidad

- Coloque el microondas separado sobre una superficie suficientemente estable, plana y resistente al calor y protéjalo de temperaturas elevadas y de la humedad.
- No utilice el aparato en exteriores.
- No debe quitarle los pies que se encuentran en la base de la unidad.
- Debe asegurar una ventilación suficiente en todo momento. No coloque objetos encima de la unidad, y asegúrese de que se respeten las siguientes distancias mínimas de una pared u otro objeto:
  - Lateral: 7.5 cm
  - Posterior: 10.0 cm
  - Superior: 30.0 cm
- No debe instalarse este aparato dentro de un armario; al colocar el aparato, asegúrese también de no situarlo inmediatamente debajo de un armario o de cualquier otro objeto similar.
- El aparato puede colocarse a una altura inferior a 850 mm por encima del suelo.

## Notas importantes

- **Cuidado: Cierta tipo de alimentos puede tener una tendencia a prender fuego. No deje el aparato sin vigilar durante su funcionamiento.**
- Este microondas sólo está diseñado para descongelar, recalentar y cocer comida. **Precaución:** Si intenta secar alimentos o comida, calentar una bolsa térmica, unas zapatillas, una esponja, un paño de cocina mojado, etc. podría sufrir lesiones por combustión o incendio.
- No se acepta responsabilidad alguna si hay averías a consecuencia del uso incorrecto del aparato o si estas instrucciones no han sido observadas debidamente.
- Solo debe utilizarse vajilla adecuada para microondas. No deben utilizarse recipientes metálicos para alimentos y bebidas para cocinar con microondas. Para obtener más información, consulte la sección «Utilizar la vajilla adecuada».
- **¡Advertencia!** Antes de poner en marcha el aparato, asegúrese de que en la cámara de cocción no haya objetos o utensilios que no sean adecuados para su uso en el microondas.
- **¡Advertencia!** No utilice la cámara de cocción para almacenar productos inflamables, utensilios de cocina o alimentos y similares cuando el microondas no esté en uso.
- El aparato no debe ser utilizado con un temporizador externo ni un sistema de mando a distancia.
- Este aparato podrá ser utilizado por niños (mayores de 8 años) y personas con reducidas facultades físicas, sensoriales o mentales, o sin experiencia ni conocimiento del producto, siempre que hayan recibido la supervisión o instrucciones referentes al uso del aparato y entiendan por completo el peligro y las precauciones de seguridad.
- Los niños no deben jugar con el aparato.
- No se debe permitir que los niños realicen ningún trabajo de limpieza o mantenimiento del aparato a menos que estén bajo vigilancia y tengan más de 8 años.
- El aparato y su cable eléctrico siempre se deben mantener fuera del alcance de niños menores de 8 años.
- Para evitar el riesgo de una descarga eléctrica, no limpie el aparato con sustancias líquidas y no lo sumerja.
- Apague y desenchufe siempre el aparato:
  - antes de la limpieza,
  - en caso de avería.
  - después de cada utilización.

- Cuando se desenchufa la clavija de la pared, nunca tirar del cable de alimentación. No toque el enchufe con las manos mojadas.
-  **¡Advertencia!** Este símbolo indica que el dispositivo puede estar caliente en las superficies que pueden tocarse y que puede salir vapor caliente por los orificios de ventilación. ¡Riesgo de quemaduras!
- Deje que el aparato se enfríe lo suficiente antes de transportarlo.
- No deje que el aparato o su cable de alimentación entren en contacto con superficies calientes o fuentes de calor.
- No permita que el cable de alimentación cuelgue en el vacío y manténgalo lejos de cosas calientes.
- La limpieza inadecuada del aparato de cocina puede provocar el envejecimiento de la superficie, lo que a su vez afecta negativamente a la vida útil e incluso puede provocar una situación de peligro. Después de cada uso, limpie con un paño húmedo las juntas de la puerta, la cámara de cocción con el plato de cristal y las partes adyacentes. Para obtener más información sobre la limpieza y el mantenimiento del usuario, consulte la sección «*Limpieza*».
- El aparato no debe limpiarse con un limpiador a vapor.
- Este aparato está diseñado para uso doméstico y aplicaciones similares, como por ejemplo:
  - áreas de cocina del personal en tiendas, oficinas y otros entornos de trabajo,
  - en fincas agrícolas,
  - por clientes en hoteles, moteles y otras instalaciones residenciales,
  - en casas rurales.
- **¡Advertencia!** Es peligroso para cualquier persona, excepto para una persona capacitada, realizar cualquier trabajo de mantenimiento o reparación que requiera retirar una cubierta que garantice la protección contra la exposición a la radiación de la energía de microondas. Esto se da también en caso de sustitución del cable de conexión especial o de la iluminación. Por lo tanto, en caso de reparación, póngase en contacto con nuestro servicio de atención al cliente por teléfono o correo electrónico (véase el anexo).
- Al calentar líquidos en su microondas, el líquido puede calentarse más allá del punto de ebullición sin burbujear visiblemente. Por lo tanto es importante tener muchísimo cuidado al tocar los recipientes, p. ej. al sacarlos del horno.
- Los huevos con su cáscara o huevos enteros cocidos no deberán calentarse en un horno microondas, ya que podrían explotar incluso después de que el proceso de calentamiento en el microondas hubiera concluido.

- **¡Advertencia!** Es también sumamente peligroso calentar en el aparato líquidos o cualquier tipo de comida sólida dentro de recipientes cerrados, puesto que existe un riesgo real de explosión.
- El contenido de biberones o recipientes de vidrio con comida para niños deben ser revueltos o sacudidos para asegurar que el calor está distribuido de modo uniforme. Para evitar quemaduras dolorosas y peligrosas, controle siempre la temperatura antes de darle de comer al niño.
- Al calentar o cocer comida que está envuelta en materiales combustibles como plástico o papel, hay un riesgo de que estos ardan. También es posible que la comida se seque y hasta puede arder si el tiempo de cocción seleccionado es demasiado largo. La grasa y el aceite también son sustancias inflamables. Por lo tanto, es importante controlar el aparato durante su funcionamiento. Por supuesto que los líquidos altamente inflamables como el alcohol concentrado no deben ser calentados.
- Si se detecta humo, la puerta debe mantenerse cerrada para sofocar cualquier llama que pueda aparecer. Apague el aparato inmediatamente y desenchúfelo.
- Para evitar el peligro de quemaduras, hay que utilizar un guante para el horno adecuado siempre que saca comida del horno, dado que los utensilios y recipientes de cocina se calientan con la comida.
- No se deben utilizar termómetros para alimentos.

## Antes de usarlo por primera vez

- Después de desembalarlo y cada vez que conecta la unidad a la red eléctrica, examine la unidad y el cable de alimentación por si hubiera indicios de desperfectos.
- **¡Advertencia!** Asegúrese de que la puerta (incluyendo la ventanilla de observación, el sellado de la puerta y los cierres) no está dañada o torcida y ciérrela firmemente contra su marco. Esto es importante porque asegura que no haya escapes de energía de microondas durante el funcionamiento. Por la misma razón debe examinar cuidadosamente la caja entera junto con el interior del aparato.

En caso de existir algún daño en el dispositivo, no debe ponerse en funcionamiento antes de que una persona cualificada lo haya reparado.

- Quite todos los materiales de embalaje externos e internos. No se debe quitar la placa identificadora. Todos estos materiales están indicados para el reciclaje.
- Retire la cinta adhesiva que cubre el mecanismo.
- No retire la película protectora adherida en el interior de la puerta ni la cubierta protectora de color marrón grisáceo (5) junto a la iluminación interior en el lado derecho de la cámara de cocción.
- **Precaución:** Mantenga a los niños alejados del material de embalaje, porque podría ser peligroso, existe el peligro de asfixia.
- Antes de utilizar el aparato por vez primera, o tras largos períodos de no utilización, se debe limpiar meticulosamente como viene indicado en la sección **Limpieza**.

- Coloque el anillo de rodadura, el mecanismo de giro y el plato de vidrio en el aparato.
- No utilice nunca el aparato sin el anillo de rodadura/el mecanismo de giro y el plato giratorio de vidrio.

**Nota: No encienda el aparato a no ser que la comida a calentar o cocinar haya sido introducida en el horno.** La utilización del electrodoméstico vacío podría dañar el aparato.

### Equipo ISM

Este electrodoméstico es un aparato del grupo 2 de la clase B ISM. El grupo 2 incluye todos los aparatos ISM (industriales, científicos, médicos) que generan energía por radio frecuencia en forma de radiación electromagnética para el procesamiento de material; también incluye los aparatos de electroerosión. La clase B indica aparatos diseñados para el uso doméstico, o cualquier aparato similar integrado en las unidades domésticas de suministro eléctrico.

### La función microondas (Grupo II cumple con la norma EN 55011)

Dentro de la unidad se genera energía electromagnética, haciendo que las moléculas en la comida (principalmente moléculas de agua) oscilen y por consiguiente que la comida se caliente. Por esta razón, la comida con un alto contenido de agua se calentará más rápidamente que la comida relativamente seca. El calor se propaga gradualmente dentro de la comida. Los utensilios, platos o recipientes que emplea solo se calientan indirectamente, como resultado de la temperatura de la comida.

#### Emplee siempre utensilios de cocina apropiados

- No coloque la comida directamente encima del plato giratorio de vidrio; emplee siempre un plato o un recipiente apropiado de cocina. Asegúrese de que el recipiente no sobresalga del borde del plato giratorio.
- Debe evitarse el uso de objetos metálicos dado que las ondas se reflejan en las superficies metálicas, pudiendo no llegar hasta la comida que se desea cocinar. Cualquier metal dentro del horno podría generar chispas, y con ello un eventual daño al aparato.
- Como regla general, los cubiertos o contenedores metálicos no deben ser usados en el microondas. Algunas envolturas de comida contienen aluminio doméstico o alambre bajo una capa de papel y por lo tanto tampoco son indicadas para el uso con los aparatos de microondas.

En el caso de que en una receta se recomienda el uso de papel de aluminio, asegúrese de que la comida está firmemente envuelta en el papel de aluminio (evitando que haya burbujas de aire). Asegúrese de mantener una **distancia mínima de 2.5 cm** entre el papel de aluminio y las paredes interiores del horno.

- Asegúrese siempre de que el recipiente o el plato que emplea no lleva ningún detalle en metal como por ejemplo un borde de oro o colores que contengan partículas de plomo. Los objetos hechos de cristal de plomo tampoco se deben utilizar. Asegúrese siempre de que los recipientes de cocina empleados no tienen sitios huecos (p.ej. en las asas). Los materiales porosos pueden haber absorbido agua durante la limpieza y tampoco son adecuados. Los recipientes de cocina o utensilios hechos de materiales de plástico del tipo "Melamina" absorben energía y tampoco son adecuados.
  - Sin embargo, los contenedores hechos de vidrio termorresistente o porcelana son muy adecuados para el uso en aparatos de microondas.
  - El plástico es apropiado sólo si es termorresistente. Las bolsas de cocinar etc. deben ser perforadas para permitir la salida de la alta presión que se acumula durante la cocción. Los recipientes de cocina diseñados especialmente para el uso con microondas están en venta en la mayoría de tiendas que venden productos de cocina.

#### Funcionamiento

### Mando selector de potencia

La potencia se puede ajustar infinitamente de 150 W a 700 W:

	Potencia		
1.	150 W	Bajo	Descongelar comida delicada
2.	300 W	Descongelar	Descongelar
3.	500 W	Medio	Cocinar comida delicada
4.	600 W	Media-alta	Descongelar y calentar platos congelados
5.	700 W	Alto	Calentar líquidos, cocinar

## Avisador

- El temporizador tiene dos escalas. La escala exterior sirve para descongelar los alimentos según su peso en kgs. La escala interior se utiliza para ajustar el tiempo de cocción o de calentamiento de los alimentos.
- Con el avisador puede fijar un tiempo de funcionamiento de hasta 30 minutos.
- Cuando quiere fijar un tiempo de cocción inferior a 6 minutos (o para una cantidad inferior a 400 g), gire el mando a una cifra más alta primero y luego bájelo lentamente hasta el ajuste que desea.
- Una vez que el avisador está ajustado, el aparato empieza a funcionar automáticamente al cerrar la puerta.
- Se puede apagar en cualquier momento colocando el avisador en la posición '0'.
- Para descongelar, sitúe el interruptor de selección de potencia en la posición  / Defrosting' ('Descongelación'). Utilice la escala exterior del temporizador para seleccionar el peso de los alimentos que desea descongelar. Los valores ajustables para descongelación sólo son aproximados, y pueden ser distintos de los verdaderamente necesarios. Si después de transcurrir el tiempo, los alimentos todavía no están descongelados, repita el proceso con un ajuste de tiempo ligeramente inferior.

## Orden de sucesión de la operación

- Coloque la comida a calentar en un recipiente apropiado. Coloque el recipiente sobre el plato giratorio dentro del horno.
- Al calentar la comida con microondas, debe ser tapada para evitar que se seque. Puede adquirir una tapa especialmente diseñada para usar con microondas en la mayoría de las tiendas.
- Use el mando selector de potencia para ajustarlo al nivel deseado.
- Cierre la puerta y programe el tiempo de funcionamiento con el avisador. El plato giratorio empieza a girar; durante el funcionamiento la luz interna se queda encendida.
- Si se abre la puerta durante el proceso de cocción, p. ej. para remover los alimentos y distribuir el calor uniformemente, el aparato se apagará y el temporizador se detendrá. Al volver a cerrar la puerta, continuará el proceso de cocción y la cuenta atrás.
- Una vez que se acaba el tiempo programado, se escucha una señal sonora y la luz interna se apaga.
- Abra la puerta y saque el recipiente con la comida.
- Para obtener una distribución de calor uniforme en la comida, debe dejar el recipiente durante algunos minutos.

## Mantenimiento y limpieza

- Antes de limpiar el aparato, asegúrese de que esté desconectado de la red eléctrica y que se haya enfriado por completo.
- No limpie la unidad con agua. Asegúrese de que el agua - ni la más mínima cantidad - no entre en la ranuras de ventilación del interior o el exterior de la unidad. No emplee aparatos de limpieza con vapor para limpiar el aparato.
- El aparato entero se puede limpiar con un paño limpio ligeramente humedecido y un detergente ligero. Después séquelo meticulosamente.
- No emplee productos de limpieza abrasivos o muy fuertes. Los pulverizadores especiales para limpiar hornos normales que se pueden conseguir en las tiendas no se deben de usar.
- Las superficies internas se deben de limpiar a fondo después de cada ciclo de operación. Se deben eliminar todos los restos de alimentos.
- El interior de la puerta, el marco de la puerta, el anillo de rodillo/unidad de transmisión y la zona con relieve debajo del plato giratorio siempre deben estar limpios.
- El plato giratorio de cristal y el anillo de rodillo/unidad de transmisión se pueden limpiar en agua templada con detergente.

## Información adicional

### Especificaciones técnicas

Tamaño exterior:	240 mm (A) 440 mm (A) 320 mm (P)
Tamaño interior:	
· plato giratorio de vidrio:	Ø 245 mm
· espacio libre encima del plato giratorio de vidrio:	180 mm
Peso de unidad:	7.2 kg
Voltaje de operación:	230 V~ 50 Hz
Consumo de energía:	1100 W
Potencia de salida de microondas:	150 W - 700 W

### Eliminación



Los dispositivos en los que figura este símbolo deben ser eliminados por separado de la basura doméstica, porque contienen componentes valiosos que pueden ser reciclados. La eliminación correcta ayuda a proteger el medio ambiente y la salud de las personas. Consulte a las autoridades municipales o el establecimiento de venta donde podrá facilitarle la información relevante. Los aparatos eléctricos que ya no son utilizables se pueden entregar gratuitamente en el establecimiento de venta.

## Forno a microonde

### Gentile Cliente,

Prima d'utilizzare il forno a microonde, leggete attentamente le seguenti istruzioni e conservate il presente libretto per poterlo consultare anche in futuro. L'apparecchio deve essere utilizzato solo da persone che hanno preso familiarità con le seguenti istruzioni.

### Descrizione

- |                            |                             |
|----------------------------|-----------------------------|
| 1. Regolatore di potenza   | 7. Azionamento              |
| 2. Pannello di controllo   | 8. Finestrella di controllo |
| 3. Timer                   | 9. Blocchi sportello        |
| 4. Apertura sportello      | 10. Piatto in vetro rotante |
| 5. Copertura di protezione | 11. Illuminazione           |
| 6. Anello rotante          |                             |

### Norme di sicurezza

#### Importanti norme di sicurezza

Vi preghiamo di leggere le seguenti istruzioni con attenzione e di conservare il manuale per farvi riferimento anche in futuro.

### Collegamento alla rete

L'apparecchio deve essere collegato esclusivamente a una presa di corrente con messa a terra, installata a norma di legge. Assicuratevi che la tensione di alimentazione corrisponda alla tensione indicata sulla targhetta portadati. Questo prodotto è conforme alle direttive vincolanti per l'etichettatura CE.

### Sistemazione dell'apparecchio

- Posizionare il forno a microonde solo come unità indipendente su una superficie sufficientemente stabile, piana e resistente al calore e proteggerlo da temperature elevate o umidità.
- Non utilizzate l'apparecchio all'aperto.
- Non togliete i piedini posti sulla base dell'apparecchio.
- Assicurate sempre una sufficiente aerazione. Non poggiate sull'apparecchio nessun oggetto e rispettate le distanze minime qui di seguito indicate fra l'apparecchio e il muro o altri oggetti:  
Lati: 7,5 cm  
Dietro: 10,0 cm  
Alto: 30.0 cm
- L'apparecchio non deve essere incassato all'interno di mobiletti chiusi. Quando sistemate l'apparecchio, evitate di installarlo direttamente sotto un armadio o qualsiasi altro oggetto simile.
- L'apparecchio può essere posizionato a meno di 850 mm dal pavimento.

## Consigli utili

- **Avvertenza: Alcuni alimenti possono prendere fuoco. Non lasciate l'apparecchio senza sorveglianza quando è in funzione.**
- Questo forno a microonde è stato progettato esclusivamente per lo scongelamento, il riscaldamento e la cottura degli alimenti. **Avvertenza:** ogni tentativo di riscaldare cibi secchi o capi di abbigliamento, cuscini scaldini, pantofole, spugne, strofinacci bagnati ecc.: può essere causa di ferite, fuoco o incendio.
- Nessuna responsabilità verrà assunta in caso di danni risultanti da un uso erraneo o dalla non conformità alle istruzioni.
- Utilizzate solo utensili da cucina adatti all'uso con le microonde. I contenitori metallici per alimenti e bevande non sono ammessi per la cottura a microonde. Per ulteriori informazioni, consultare la sezione "Utilizzo di stoviglie idonee".
- **Avvertenza!** Prima di mettere in funzione l'apparecchio, assicurarsi che non vi siano oggetti o utensili nella camera di cottura che non siano adatti per l'uso nel forno a microonde.
- **Avvertenza!** Non utilizzare la camera di cottura per conservare prodotti infiammabili, utensili da cucina o alimenti e simili quando il forno a microonde non è in uso.
- L'apparecchio non è previsto per l'utilizzo con un timer esterno o con un sistema separato di comando a distanza.
- Il presente apparecchio può essere usato da bambini (di almeno 8 anni di età) e da persone con ridotte capacità fisiche, sensoriali o mentali, o da persone senza particolari esperienze o conoscenze, purché siano sotto sorveglianza o siano state date loro istruzioni sull'uso dell'apparecchio e comprendano pienamente i rischi e le precauzioni di sicurezza che l'apparecchio comporta.
- Ai bambini non deve essere consentito di giocare con l'apparecchio.
- Le operazioni di pulizia e manutenzione non possono essere effettuate da bambini, a meno che non abbiano più di 8 anni e lo facciano sotto sorveglianza.
- L'apparecchio e il cavo di alimentazione devono essere tenuti sempre fuori della portata di bambini di età inferiore agli 8 anni.
- Per evitare eventuali rischi di scosse elettriche, non pulite l'apparecchio con liquidi e non immergetelo in sostanze liquide.
- Spegnete sempre l'apparecchio e disinserite la spina dalla presa di corrente:
  - durante ogni pulizia,
  - in caso di cattivo funzionamento.
  - dopo ogni uso.

- Per disinserire la spina dalla presa di corrente, non tirate mai il cavo di alimentazione ma afferrate direttamente la spina. Non toccare la spina di alimentazione con le mani bagnate.
-  **Avvertenza!** Questo simbolo indica che l'apparecchio può surriscaldarsi su superfici a contatto e che il vapore caldo può fuoriuscire dalle aperture di sfogo. Pericolo di ustioni!
- Prima del trasporto, innanzitutto lasciate raffreddare bene l'apparecchio.
- Evitate che l'apparecchio o il cavo d'alimentazione si trovino a contatto con fonti di calore.
- Non lasciate pendere liberamente il cavo di alimentazione e tenetelo lontano dagli elementi riscaldanti.
- Una scarsa pulizia dell'apparecchio di cottura può causare l'invecchiamento della superficie, che a sua volta influisce negativamente sulla vita utile e può portare a una situazione di pericolo. Dopo ogni utilizzo, pulire le guarnizioni dello sportello, l'area di cottura con la piastra in vetro e le parti adiacenti con un panno umido. Per ulteriori informazioni sulla pulizia e la manutenzione dell'utente, consultare la sezione "Pulizia".
- Non pulite l'apparecchio utilizzando delle idropulitrici.
- Questo apparecchio è destinato all'uso domestico e ad applicazioni simili, come ad esempio:
  - In cucine per il personale in negozi, uffici e altri ambienti di lavoro,
  - in aziende agricole,
  - da parte di clienti di hotel, motel e altre strutture abitative,
  - clienti di pensioni "bed-and-breakfast" (letto & colazione).
- **Avvertenza!** Qualsiasi operazione di manutenzione o riparazione che richieda la rimozione di un coperchio che garantisce la protezione contro l'esposizione alle radiazioni da energia a microonde è pericolosa per tutti, tranne per coloro che dispongono di una qualifica adeguata per svolgere tali lavori. Ciò comprende la sostituzione del cavo di alimentazione speciale o di qualsiasi lampadina interna. Pertanto, in caso di riparazione, contattare il nostro servizio clienti per telefono o via e-mail (vedi allegato).
- Quando mettete a riscaldare nel forno a microonde delle sostanze liquide, potrebbe succedere che il liquido si riscaldi oltre il punto di ebollizione, senza che sia visibile nessun ribollimento. È importante perciò prestare molta attenzione quando toccate i contenitori, ad esempio per toglierli dal forno.
- Non mettete a riscaldare con il forno a microonde uova nei gusci o uova sode intere: rischierebbero di scoppiare, e il rischio persiste anche dopo che il processo di riscaldamento a microonde si è concluso.

- **Avvertenza!** È altrettanto pericoloso riscaldare con il forno a microonde liquidi o altri cibi solidi sistemati in contenitori chiusi perché potrebbero esplodere.
- Prima di mettere a riscaldare biberon o pappe per bambini in barattoli di vetro, agitate e mescolatene bene il contenuto per assicurare una distribuzione uniforme della temperatura. E prima di presentare il cibo al bambino, controllatene sempre la temperatura in modo da evitare dolorose e pericolose scottature.
- Quando riscaldate o cuocete cibo contenuto o avvolto in materiali combustibili quali la plastica o la carta, l'involucro rischia di infiammarsi. Potrebbe succedere anche che il cibo si secchi o addirittura si infiammi se il tempo di cottura è eccessivo. Anche il grasso o l'olio sono sostanze infiammabili. È quindi importante sorvegliare l'apparecchio durante il funzionamento. I liquidi molto infiammabili come l'alcool ad alta concentrazione, ovviamente non devono mai essere riscaldati.
- Se viene rilevato del fumo, la porta deve essere tenuta chiusa per estinguere eventuali fiamme. Spegnerne immediatamente l'apparecchio e scollegare la spina.
- Durante la funzione microonde, si riscaldano anche gli utensili e i contenitori da cucina: per non scottarvi quando togliete il cibo dal forno vi raccomandiamo di utilizzare sempre delle presine.
- Non è possibile utilizzare sonde termometriche.

### **Prima di adoperare l'apparecchio per la prima volta**

- Dopo la sballatura e prima di collegare alla rete di alimentazione, controllate accuratamente che l'apparecchio e il cavo di alimentazione non presentino nessuna traccia di deterioramento.
- **Avvertenza!** Assicuratevi che lo sportello (oblò d'osservazione, guarnizioni dello sportello e chiusure dello sportello compresi) non sia danneggiato o piegato e richiudete saldamente lo sportello contro il suo supporto. Ciò è importante per impedire l'emissione d'energia microonde durante il funzionamento. Per lo stesso motivo occorrerà esaminare accuratamente la parte esterna dell'apparecchio e l'interno del forno.

In caso di danni, l'apparecchio non può essere messo in servizio prima della sua riparazione da parte di personale qualificato.

- Eliminate completamente tutti gli imballi esterni e interni. Non rimuovete la targhetta portadati. I materiali utilizzati per l'imballaggio sono riciclabili. Rimuovere le strisce adesive dall'elemento di trasmissione.
- Non rimuovete la pellicola di schermatura posta sulla parte interna dello sportello, né il coperchietto di protezione (5) che si trova sul lato destro all'interno del forno vicino alla luce.
- **Avvertenza:** Tutto il materiale di imballaggio deve essere tenuto fuori della portata dei bambini a causa del rischio potenziale esistente, per esempio di soffocamento.
- Dovendo usare l'apparecchio per la prima volta, o dopo un lungo periodo di inattività, pulitelo accuratamente nel modo indicato nella sezione **Pulizia**.
- Inserire l'anello di scorrimento, l'attuatore e il piatto in vetro nell'apparecchio.
- Non utilizzare mai l'apparecchio senza l'anello di scorrimento/l'attuatore e il piatto in vetro rotante.

**Avvertenza: non accendete l'apparecchio senza aver inserito nel forno il cibo da riscaldare o da cuocere.** L'uso a vuoto dell'apparecchio rischia di danneggiarlo.

## Apparecchio ISM

Questo apparecchio è un dispositivo del gruppo 2 classe B ISM. Al gruppo 2 appartengono tutti i dispositivi ISM (industriali, scientifici, medici) che generano energia a radio-frequenza e/o utilizzano energia a radio-frequenza sotto forma di radiazioni elettromagnetiche per la lavorazione dei materiali; vi appartengono inoltre anche i dispositivi a elettroerosione. La classe B designa i dispositivi a uso domestico, o qualsiasi altro dispositivo simile integrato nella rete di potenza generale di fornitura degli apparecchi domestici.

## La funzione microonde (Gruppo II in accordo alla norma EN 55011)

Un'energia elettromagnetica verrà prodotta all'interno dell'apparecchio, generando l'oscillazione delle molecole alimentari (molecole d'acqua in particolare), oscillazione che, a sua volta, determinerà il riscaldamento del cibo. I cibi ad alto tenore d'acqua si riscaldano perciò più velocemente dei cibi secchi. Il calore verrà gradualmente prodotto all'interno del cibo. Gli utensili, contenitori o piatti utilizzati saranno indirettamente riscaldati e solamente in funzione della temperatura del cibo.

### Utilizzate sempre utensili da cucina idonei

- Non ponete il cibo direttamente sulla piastra girevole in vetro; utilizzate sempre un piatto o un contenitore da cottura idoneo. Badate a non lasciare sporgere il contenitore fuori del bordo della piastra girevole in vetro.
- L'uso di oggetti di metallo deve essere evitato perché le superfici metalliche riflettono le microonde, impedendo che esse giungano sino al cibo da cuocere. La presenza di metallo dentro il forno potrebbe causare alcune scintille suscettibili di danneggiare l'apparecchio.
- In linea generale, non si devono usare nel forno a microonde posate o contenitori in metallo. Alcuni involucri alimentari comprendono fogli d'alluminio o fili metallici sotto lo strato di carta e non sono consigliabili per l'uso con gli apparecchi a microonde.

Nel caso in cui una ricetta preveda l'utilizzo del foglio di alluminio, badate ad avvolgere accuratamente il cibo nel foglio di alluminio (evitando la formazione di bollicine d'aria). Calcolate uno **spazio di minimo 2.5 cm** fra il foglio di alluminio e le pareti interne del forno.

- Assicuratevi sempre che il contenitore o il piatto di cottura utilizzato non abbia nessuna decorazione metallica tipo un bordo dorato o colorato contenente delle particelle di metallo. Gli oggetti in cristallo di piombo sono sconsigliati. Assicuratevi sempre che i contenitori utilizzati per la cottura non presentino nessun elemento vuoto (impugnature, ad esempio). Le sostanze porose rischiano di assorbire acqua durante la pulizia e sono quindi sconsigliate. I contenitori o utensili da cottura in "melamina" assorbono energia e sono anch'essi sconsigliati.
  - I contenitori in vetro o in porcellana termoresistente si prestano tuttavia perfettamente all'uso dentro gli apparecchi a microonde.
  - La plastica è adatta solo se del tipo ad alta resistenza termica. I sacchetti di cottura ecc. devono essere perforati in modo da liberare l'alta pressione durante la cottura. Contenitori da cottura specifici per l'uso con i forni a microonde sono disponibili presso i principali negozi di articoli da cucina.

### Funzionamento

#### Selettore di potenza

La potenza può essere infinitamente regolata da 150 W a 700 W:

	Potenza		
1.	150 W	Basso	Scongelo degli alimenti delicati
2.	300 W	Scongelo	Scongelo
3.	500 W	Medio	Cottura degli alimenti delicati
4.	600 W	Medio-alta	Scongelo e scaldare cibi surgelati
5.	700 W	Alto	Riscaldamento di liquidi, cottura

## Timer

- Il timer prevede due scale di misurazione. La scala più esterna serve per scongelare in base al peso in kilogrammi. La scala più interna si utilizza per impostare i tempi di cottura o di riscaldamento delle vivande.
- La funzione timer consente di scegliere un tempo di funzionamento fino a 30 minuti.
- Se il tempo di cottura regolato è inferiore a 6 minuti (o è per una quantità inferiore a 400 gr.), occorrerà ruotare anzitutto il pulsante verso un valore superiore poi ruotare lo stesso lentamente in senso antiorario fino a raggiungere la regolazione richiesta.
- Una volta regolato il timer, il funzionamento verrà automaticamente avviato non appena richiuderete lo sportello.
- L'apparecchio potrà essere spento in qualsiasi momento riportando il timer sulla posizione '0'.
- Per scongelare, impostate il selettore di potenza sulla posizione "❄️ / Scongelo". Impostate il timer secondo il peso dell'alimento da scongelare basandovi sulla scala di misurazione più esterna. I valori di regolazione per scongelare sono solo approssimativi e possono differire da quelli effettivamente necessari. Se allo scadere del tempo impostato, il processo di scongelamento non è completo, ripetete l'operazione con un'impostazione di tempo relativamente inferiore.

## Sequenza di funzionamento

- Ponete il cibo da riscaldare in un contenitore idoneo. Ponete il contenitore sopra alla piastra girevole del forno.
- Il cibo trattato alle microonde dovrebbe essere coperto per non farlo asciugare. Coperchi in vetro o in plastica specifici per l'uso con gli apparecchi a microonde sono disponibili presso quasi tutti i negozi di articoli da cucina.
- Regolate il livello di potenza richiesto per mezzo dell'apposito selettore.
- Chiudete lo sportello e regolate il tempo di funzionamento per mezzo del timer. La piastra girevole comincerà a ruotare; la luce interna rimarrà accesa durante il funzionamento.
- Se aprite lo sportello durante la procedura di cottura, ad esempio per mescolare l'alimento così da distribuire uniformemente il calore, l'apparecchio si spegne e il timer si ferma finché è necessario. Dopo aver chiuso lo sportello, il tempo riprende a scorrere e il processo di cottura prosegue.
- Non appena sarà trascorso il tempo prestabilito, si sentirà un segnale sonoro e la luce interna si spegnerà.
- Aprite lo sportello e togliete il contenitore con il cibo.
- Per ottenere una distribuzione uniforme del calore all'interno del cibo, occorrerà lasciare riposare il contenitore per parecchi minuti.

## Manutenzione e pulizia

- Prima di procedere alla pulizia dell'apparecchio, assicuratevi che l'apparecchio sia disinserito dalla presa di corrente e sia completamente raffreddato.
- Non pulite l'apparecchio con acqua. Impedite che dell'acqua (sia pur in minima quantità) penetri nelle fenditure di aerazione collocate sulle pareti interne o esterne dell'apparecchio. È decisamente sconsigliato l'uso di apparecchi di pulizia a vapore per pulire questo forno.
- L'intero apparecchio va pulito con un panno non lanuginoso leggermente umido e con un detersivo casalingo delicato. In seguito asciugatelo accuratamente.
- Non usate soluzioni abrasive o detersivi concentrati. Non utilizzate prodotti spray per la pulizia dei forni convenzionali disponibili sul mercato.
- Le pareti interne devono essere accuratamente pulite dopo ogni ciclo di funzionamento. Eliminate ogni residuo di cibo.
- La parte interna dello sportello, il telaio dello sportello, l'anello di rotazione/elemento di trasmissione e la zona della scanalatura guida sotto la piastra girevole di vetro devono essere tenuti sempre puliti.
- La piastra girevole e l'anello di rotazione/elemento di trasmissione possono essere lavati con acqua calda e detersivo.

**Informazioni aggiuntive****Scheda tecnica**

Dimensioni esterne:	240 mm (H) 440 mm (W) 320 mm (D)
Dimensioni interne:	
· piastra girevole in vetro:	Ø 245 mm
· spazio libero sopra alla piastra girevole in vetro:	180 mm
Peso dell'apparecchio:	7,2 chili
Tensione d'esercizio:	230 V~ 50 Hz
Consumo d'energia:	1100 W
Uscita microonde:	150 W - 700 W

**Smaltimento**

Gli apparecchi contrassegnati con questo simbolo devono essere smaltiti separatamente dai normali rifiuti domestici perché contengono materiali di valore che possono essere riciclati. Lo smaltimento adeguato protegge l'ambiente e la salute umana. Le autorità locali o il negoziante di riferimento possono fornire ulteriori informazioni in materia.

## Mikrobølgeovn & grill

### Kære kunde,

Læs venligst denne brugsanvisning omhyggeligt inden mikrobølgeovnen tages i brug og gem denne brugsanvisning til senere reference. Ovnen bør kun benyttes af personer der er bekendt med denne vejledning.

### Mikrobølgeovnens dele

- |                     |                        |
|---------------------|------------------------|
| 1. Effekregulator   | 7. Drev                |
| 2. Betjeningspanel  | 8. Rude                |
| 3. Timer            | 9. Lågelås             |
| 4. Lågeåbner        | 10. Glasdrejetallerken |
| 5. Sikkerhedsdæksel | 11. Belysning          |
| 6. Rullering        |                        |

### Sikkerhedsforskrifter

#### Vigtige sikkerhedsforskrifter

Læs venligst brugsanvisningen omhyggeligt igennem og gem den til senere reference.

### Tilslutning til lysnettet

Mikrobølgeovnen bør kun tilsluttes til et stik med jordforbindelse, der er installeret i overensstemmelse med el-regulativet. Spændingen på typeskiltet skal svare til spændingen i el-installationen. Dette produkt overholder direktiverne, som gælder for CE-mærkning.

### Placering af mikrobølgeovnen

- Placér kun mikrobølgeovnen fritstående på en tilstrækkeligt stabil, jævn og varmebestandig overflade og beskyttet mod høje temperaturer eller fugt.
- Benyt ikke apparatet udendørs.
- Fødderne under ovnen må ikke fjernes.
- Der skal altid være tilstrækkelig ventilation. Placer ikke andre ting ovenpå mikrobølgeovnen, og sørg for at overholde følgende minimumsafstande mellem ovn og vægge eller andre genstande:
  - Siderne: 7,5 cm
  - Bagpå: 10,0 cm
  - Top: 30,0 cm
- Apparatet må ikke installeres inde i et skab; når mikrobølgeovnen skal placeres bør man også sikre sig at den ikke står tæt op under et skab eller noget tilsvarende.
- Apparatet kan placeres lavere end 850 mm over gulvet.

## Vigtige noter

- **Advarsel: Nogle typer af fødevarer er letantændelige. Efterlad ikke tilsluttede apparater uden opsyn.**
- Denne mikrobølgeovn er kun beregnet til optøning, opvarmning eller tilberedning af mad. **Advarsel:** Forsøg aldrig på at tørre mad eller tøj, eller på at opvarme varmpuder, indesko, svampe, våde rengøringsklude el. lign., da dette kan forårsage tilskadekomst, brandsår eller brand.
- Ansvar accepteres ikke, hvis ødelæggelse skyldes ukorrekt brug, eller hvis denne brugsanvisning ikke er fulgt.
- Anvend kun køkkenredskaber, der er beregnet til mikrobølgeovn. Metalbeholdere til mad og drikkevarer er ikke tilladt til madlavning med mikrobølgeovne. Yderligere oplysninger findes i afsnittet "*Brug egnede beholdere*".
- **Advarsel!** Før du bruger apparatet, skal du sørge for, at der ikke er nogen genstande eller redskaber i ovnrummet, der ikke er egnede til brug i mikrobølgeovnen.
- **Advarsel!** Brug ikke ovnrummet til opbevaring af brændbare produkter, køkkenredskaber eller madvarer og lignende, når mikrobølgeovnen ikke er i brug.
- Apparatet er ikke beregnet til brug ved hjælp af en ekstern timer eller et separat fjernstyringssystem.
- Dette apparat kan benyttes af børn (som er mindst 8 år) og af personer med reducerede fysiske, sensoriske eller mentale evner, eller mangel på erfaring eller viden, såfremt de har fået vejledning og instruktion i brugen af dette apparat og fuldt ud forstår alle farer og forholdsregler vedrørende sikkerheden som brug af apparatet medfører.
- Børn må aldrig få lov til at lege med apparatet.
- Børn må kun udføre rengøring og brugervedligeholdelse, hvis de er over 8 år og er under opsyn af en voksen.
- Apparatet og dets ledning må altid holdes væk fra børn som er yngre end 8 år.
- For at undgå risiko for elektrisk stød må apparatet ikke rengøres med nogen former for væske eller nedsænkes i væske.
- Sluk altid apparatet og tag stikket ud af stikkontakten:
  - inden rengøring,
  - tilfælde af fejlfunktion.
  - efter brug.
- Træk aldrig i selve ledningen, når ledningen tages ud af stikkontakten; tag altid fat i selve stikket. Tag ikke fat i stikket med våde hænder.

-  **Advarsel!** Dette symbol angiver, at apparatet kan blive varmt på tilgængelige overflader, og at varm damp kan slippe ud ved ventilationsåbningerne. Skoldningsfare!
- Lad først apparatet køle tilstrækkeligt af, inden det transporteres.
- Lad ikke apparatet eller dets ledning komme i berøring med varme overflader eller komme i kontakt med andre varmekilder.
- Lad ikke ledningen hænge løst og hold den væk fra alle varme dele.
- Utilstrækkelig rengøring af apparatet kan medføre degeneration af overfladen, hvilket igen påvirker levetiden negativt og muligvis kan føre til en farlig situation. Dørpakningerne, ovnrummet med glasdrejetallerkenen og de tilhørende dele skal tørres over med en fugtig klud efter hver brug. Yderligere oplysninger om rengøring og brugervedligeholdelse findes i afsnittet “Rengøring”.
- Apparatet må ikke rengøres med en damprenser.
- Dette apparat er beregnet til husholdningsbrug og lignende anvendelser, såsom:
  - Personalekøkkener i butikker, kontorer og andre arbejdsmiljøer,
  - i landbrugsejendomme,
  - af kunder i hoteller, moteller og andre lignende boligtyper,
  - B&B pensionater.
- **Advarsel!** Det er farligt for alle, undtagen en faguddannet person, at udføre vedligeholdelses- eller reparationsarbejde, der kræver fjernelse af et dæksel, der giver beskyttelse mod stråling fra mikrobølgeenergi. Dette gælder også for udskiftning af ledningen eller pæren. Kontakt derfor vores kundeservice via telefon eller e-mail, såfremt du har brug for reparation (se bilag).
- Ved opvarmning af væske i mikrobølgeovnen, kan væsken opvarmes til kogepunktet uden synlige tegn på bobler. Det er derfor vigtigt at der udvises ekstrem forsigtighed når beholderen håndteres, dvs. når den tages ud af ovnen.
- Hele æg med skal eller hårdkogte æg må aldrig varmes i en mikrobølgeovn da de kan eksplodere selv efter at opvarmningsprocessen er afsluttet.
- **Advarsel!** Det er også farligt at varme væsker eller fødevarer i nogen form for faste hermetisk lukkede beholdere, da disse kan eksplodere.
- Indholdet i sutteflasker eller glasbeholdere må rystes eller omrøres grundigt for at sikre at varmen er jævnt fordelt. For at undgå pinefuld og farlig skoldning, skal man altid afprøve temperaturen, inden man mader et barn.
- Når man varmer eller tilbereder mad, der er indeholdt eller indpakket i et brændbart materiale såsom plastik eller papir, er der altid en fare for at disse materialer antændes. Det er også muligt at maden vil tørre ud eller endda antænde, hvis der vælges for lang kogetid. Fedt eller olie er også brændbare stoffer. Det er derfor vigtigt at overvåge mikrobølgeovnen under betjeningen. Stærkt brændbare væsker

- såsom koncentreret alkohol må selvfølgelig ikke opvarmes i mikrobølgeovnen.
- Hvis der registreres røg, skal du holde lågen lukket for at kvæle eventuelle flammer, der kan opstå. Sluk apparatet med det samme, og tag stikket ud af stikkontakten.
  - For at undgå forbrændinger, må man altid benytte en passende grydelap, når man tager maden ud af ovnen, eftersom tilbehør og beholdere varmes op sammen med maden.
  - Fødevarertermometre må ikke anvendes.

## Før brug

- Efter udpakningen og inden tilslutning til lysnettet, bør mikrobølgeovnen og dens ledning altid efterses for skader.
- **Advarsel!** Se efter om døren (samt ovnvinduet, dørens forsegling og dørlukkerne) ikke er beskadigede eller bøjedede og at døren lukker tæt til dørstolpen. Dette er vigtigt for at sikre at der ikke undslipper mikrobølgeenergi under betjeningen. Af samme grund må hele kabinettet og ovnens indre også regelmæssigt omhyggeligt efterses.

Hvis apparatet har skader, må det ikke tages i brug, før det er blevet kontrolleret og repareret af en fagmand.

- Fjern al ud- og indvendig indpakning. Typeskiltet må ikke fjernes. Denne er fremstillet af materiale egnet til genanvendelse. Fjern klæbestrimlen over drivakslen.
- Fjern ikke den påklæbede beskyttelsesfilm på indersiden af døren eller det gråbrune beskyttelsesdæksel (5) ved siden af den indvendige belysning på højre side af ovnrummet.
- **Advarsel:** Hold børn væk fra emballeringen, da denne udgør en mulig risiko for tilskadekomst, ved f.eks. kvælning.
- Inden apparatet benyttes første gang, eller hvis det ikke har været benyttet i en længere periode, må det rengøres grundigt som anvist i afsnittet om **Rengøring**.
- Placér rulleringen, drevet og glasdrejetallerkenen i enheden.
- Betjen aldrig apparatet uden rulleringen/drevet og glasdrejetallerkenen.

**Vigtigt: Tænd aldrig for mikrobølgeovnen medmindre den mad der skal tilberedes eller varmes er blevet placeret inde i ovnen.** Opstart af en tom mikrobølgeovn kan resultere i skader på apparatet.

## Industriell, videnskabelig og medicinsk enhed

Dette apparat er en gruppe 2, klasse B, ISM anordning. Gruppe 2 omfatter alle ISM anordninger (industrielle, videnskabelige, medicinske) der genererer energi af radiobølger og/eller benytter energi fra radiobølger i form af elektromagnetisk stråling til at bearbejde materialer; den omfatter også anordninger med gnistnedbrydning. Klasse B specificerer apparater som er beregnet til almindelig husholdninger, eller tilsvarende anordninger som er integreret i en almindelig husstands strømforsyning.

## Mikrobølgefunktionen (Gruppe II iht. EN 55011)

Elektromagnetisk energi genereres inden i mikrobølgeovnen, hvilket får molekylerne i maden (især vandmolekyler) til at vibrere og dette bevirker at maden bliver varm. Fødevarer med højt vandindhold vil derfor varmes op hurtigere end relativt tør mad. Varmen udvikles gradvist inden i maden. Det benyttede tilbehør, beholdere eller plader opvarmes kun indirekte som følge af madens temperatur.

## Benyt altid velegnede køkkenredskaber

- Anbring ikke madvarer direkte på glasdrejeskiven; brug altid en egnet tallerken eller skål. Sørg for at beholderen ikke stikker ud over glasdrejeskivens kant.
- Metalgenstande bør undgås da mikrobølger reflekteres fra metalfader og måske ikke når frem til den mad der skal tilberedes. Alle former for metal inde i ovnen kan også forårsage gnister, hvilket kan beskadige mikrobølgeovnen.
- Som en generel regel må bestik eller metalbeholdere ikke benyttes i mikrobølgeovne. Visse indpakninger til fødevarer indeholder stanniol eller trådlukker under et lag af papir og de er derfor heller ikke egnede til brug i apparater med mikrobølger.

Hvis brug af stanniol anbefales i en opskrift, må man sørge for at maden er pakket helt stramt ind i stanniolen (undgå luftlommer). Sørg endvidere for en **minimum afstand på 2,5 cm** mellem stanniolen og ovnens inderbeklædning.

- Undlad at benytte beholdere eller tallerkener med dekorationer, der kan indeholde metal såsom guldkanter eller farver med metalpartikler. Krystal er heller ikke egnet. Sørg også for at den benyttede beholder ikke er hul nogen steder (f.eks. i hanken). Porøse materialer kan have absorberet vand under rengøring og er derfor heller ikke velegnede. Skåle og redskaber af plastmaterialet melanin absorberer energi og egner sig derfor heller ikke.
- Beholdere fremstillet af varmefast glas eller porcelæn er velegnede til brug i mikrobølgeovne.
- Plastik er kun egnet hvis det er varmebestandigt. Stegeposer m.m. bør punkteres således at overtryk kan udlignes under kogningen. Specielt designede kogeкар til brug i mikrobølgeovne kan købes hos de fleste isenkræmmere.

## Betjening

### Effektvalg

Effekten kan indstilles trinløst fra 150 W til 700 W:

	Effekt		
1.	150 W	Lav	Optøning af delikate fødevarer
2.	300 W	Optøning	Optøning
3.	500 W	Middel	Tilberedning af delikate fødevarer
4.	600 W	Mellemhøj	Optøning og opvarmning af frosne retter
5.	700 W	Høj	Opvarmning af væsker, kogning

### Minutur

- Minuturet har to skalaer. Den yderste skala er til optøning efter vægtangivelse i kg. Den inderste skala er til indstilling af tilberednings- eller opvarmningstiden.
- Ved hjælp af minuturet kan der vælges en tilberedningstid helt op til 30 minutter.
- Når tilberedningstiden sættes til mindre end 6 minutter (eller mindre portioner end 400 g), drejes grebet først til en højere værdi og derefter drejes det langsomt tilbage til den ønskede indstilling.
- Når minuturet er indstillet, starter ovnen automatisk så snart døren lukkes.
- Mikrobølgeovnen kan afbrydes når som helst ved at dreje minuturet hen på '0'.
- Ved optøning sættes effektknappen på  / Defrosting' (Optøning). Benyt den yderste skala på minuturet til at angive vægten på den mad, der skal optøs. De justerbare værdier ved optøning er kun ca. angivelser, og kan variere fra den tid, som faktisk er nødvendig. Hvis optøningen ikke er fuldstændig efter at den valgte tid er gået, kan man gentage processen med en relativt kortere tidsindstilling.

### Betjeningsrækkefølge

- Anbring maden der skal opvarmes i en egnet beholder. Sæt beholderen ind på glasdrejeskiven i ovnen.
- Når madvarer skal opvarmes af mikrobølger, bør de dækkes for at undgå at de tørrer ud. Glas eller plastiklåg der er designet specielt til brug i mikrobølgeovne kan fås hos de fleste isenkræmmere.
- Brug effektvælgeren til at indstille til det ønskede niveau.
- Luk døren og indstil tilberedningstiden på minuturet. Glasdrejeskiven begynder at rotere; lyset inde i ovnen forbliver tændt under brug.
- Hvis lågen åbnes under tilberedningen f.eks. for at røre rundt i maden for at fordele varmen jævnt, slukkes apparatet, og timeren stopper, så længe døren er åben. Timeren fortsætter med nedtællingen, og tilberedningen starter på ny, når lågen lukkes igen.
- Når den indstillede tid er udløbet, kan man høre et signal og lyset i ovnen slukkes.
- Åbn døren og tag beholderen med maden ud.
- For at opnå en jævn varmefordeling i maden, bør beholderen stå et lille stykke tid

### Rengøring og vedligehold

- Sørg for at stikket er taget ud af stikkontakten og at mikrobølgeovnen er afkølet inden den rengøres.
- Rengør aldrig mikrobølgeovnen med vand. Sørg for at der aldrig kommer vand - ligegyldigt hvor ringe en mængde - ind ad ventilationsrillerne på mikrobølgeovnen hverken ind- eller udvendig. Brug heller aldrig dampapparater til rengøringen.
- Kabinettet kan aftørres med en let fugtig frugtfri klud og et mildt opvaskemiddel. Aftør grundigt med en tør klud bagefter.
- Brug ikke slibende eller skræppe rengøringsmidler. Brug heller ikke de kommercielt fremstillede ovenrensprodukter, der er specielt beregnet til rengøring af almindelige ovne.
- Ovenrummet bør rengøres grundigt hver gang ovnen har været i brug. Eventuelle madrester må fjernes.
- Dørens indvendige side, dørrammen, rulleringen/drivakslen og styresporet under drejefadet af glas skal altid holdes rene.
- Drejefadet af glas og rulleringen/drivakslen kan rengøres med varmt sæbevand.

### Ekstra information

#### Tekniske specifikationer

Ydre dimensioner:	240 mm (H)
	440 mm (W)
	320 mm (D)
Ovenrummets dimensioner:	
• Glasdrejeskiven:	Ø 245 mm
• Højde over glasdrejeskiven:	180 mm
Vægt:	7,2 kg
Netspænding:	230 V~50 Hz
Strømforbrug:	1100 W
Mikrobølge effekt:	150 W - 700 W



#### Bortskaffelse

Apparater mærket med dette symbol må ikke smides ud sammen med husholdningsaffaldet, da de indeholder værdifulde materialer som kan genbruges. Korrekt bortskaffelse beskytter både miljøet og menneskers helbred. Din kommune eller forhandleren kan give dig yderligere information om dette.

## Mikrovågsugn

### Bästa kund!

Innan du använder mikrovågsugnen bör du läsa följande instruktioner och spara denna bruksanvisning för framtida bruk. Apparaten bör endast användas av personer som bekantat sig med dessa instruktioner.

### Mikrovågsugnens delar

- |                     |                       |
|---------------------|-----------------------|
| 1. Prestandareglare | 7. Drift              |
| 2. Kontrollpanel    | 8. Synfönster         |
| 3. Timer            | 9. Dörrlås            |
| 4. Dörröppnare      | 10. Vridplatta i glas |
| 5. Skyddskåpa       | 11. Belysning         |
| 6. Rotationsring    |                       |

### Säkerhetsinstruktioner

#### Viktiga säkerhetsinstruktioner

Vänligen läs följande instruktioner noggrant och behåll denna bruksanvisning för framtida referens.

### Anslutning till vägguttaget

Ugnen får endast anslutas till godkänt jordat vägguttag. Se till att nätspänningen i vägguttaget motsvarar den som är märkt på apparatens skylt. Denna produkt uppfyller de krav som är gällande för CE-märkning.

### Enhetens placering

- Ställ endast mikrovågsugnen fristående på ett tillräckligt stabilt, jämnt och värmebeständigt underlag och skydda den från höga temperaturer eller fukt.
- Använd inte apparaten utomhus.
- Fötterna på ugnens undersida bör inte tas bort.
- Se alltid till att ventilationen är tillräcklig. Placera inga föremål ovanpå ugnen och se till att det fria avståndet mellan ugnen och väggen eller andra föremål är minst följande:
  - Sidorna: 7,5 cm
  - Bakom: 10,0 cm
  - Ovanför: 30,0 cm
- Enheten får inte installeras inuti ett skåp; placera den inte heller direkt under ett skåp eller dylika föremål.
- Apparaten kan placeras lägre än 850 mm över golvet.

## Viktigt att veta

- **Varning: Vissa typer av matprodukter kan fatta eld. Apparaten bör alltid vara under uppsikt när den är i användning.**
- Denna mikrovågsugn är endast ämnad för upptining, värmning och tillagning av mat. **Varning:** Försök att värma upp torra matprodukter eller kläder, värmedynor, tofflor, tvättsvampar, våta rengöringsdukar etc. kan leda till förbrännings-skador eller eldsvåda.
- Inget ansvar godtas om skada uppkommer till följd av felaktig användning, eller om dessa instruktioner inte följs.
- Det är endast tillåtet att använda mikrovågståligt porslin. Metallbehållare för mat och dryck är inte tillåtna för matlagning med mikrovågsugn. Ytterligare information finns i avsnittet "Använd lämpligt porslin".
- **Varning!** Innan du använder apparaten ska du se till att det inte finns några föremål eller redskap i tillredningsutrymmet som inte är lämpliga för användning i mikrovågsgugnen.
- **Varning!** Använd inte tillredningsutrymmet för att förvara brandfarliga produkter, köksredskap eller mat och liknande när mikrovågsgugnen inte används.
- Apparaten bör inte användas med hjälp av en extern timer eller separat fjärrkontroll.
- Denna apparat kan användas av barn (minst 8 år gamla) och av personer som har minskad fysisk rörelseförmåga, reducerat sinnes- eller mentaltillstånd, eller som har bristfällig erfarenhet och kunskap, förutsatt att dessa personer är under uppsyn eller har fått tillräckliga instruktioner beträffande apparatens användning och vet vilka risker och säkerhetsåtgärder som användningen innefattar.
- Barn bör inte tillåtas leka med apparaten.
- Rengöring och underhåll får inte utföras av barn, såvida de inte är äldre än åtta år och det sker under övervakning.
- Apparaten och dess elsladd bör hållas utom räckhåll för barn under 8 år.
- Undvik risken för elektrisk stöt genom att inte rengöra eller doppa apparaten i vätskor.
- Stäng alltid av apparaten och dra stickproppen ur vägguttaget:
  - innan rengöring påbörjas,
  - om apparaten skulle upphöra att fungera.
  - efter varje användning.
- Ta stickproppen ur vägguttaget genom att dra i stickproppen, aldrig i sladden. Rör inte nätstickkontakten med våta händer.
-  **Varning!** Den här symbolen indikerar att apparaten kan bli varm på vidrörbara ytor och att varm ånga kan läcka ut vid ventilerna. Risk för brännskador!

- Innan mikrovågsugnen transporteras måste den först svalna av.
- Låt inte mikrovågsugnen eller dess elsladd komma i beröring med heta ytor eller i kontakt med andra heta källor.
- Låt inte sladden hänga fritt och se till att den inte kommer i beröring med heta föremål.
- Dålig rengöring av matlagingsapparaten kan leda till att ytan åldras, vilket i sin tur påverkar livslängden negativt och kan leda till farliga situationer. Rengör dörrtätningarna, kokutrymmet med glasskivan och angränsande delar med en fuktig trasa efter varje användningstillfälle. Ytterligare information om rengöring och underhåll finns i avsnittet ”*Rengöring*”.
- Mikrovågsugnen får inte rengöras med en högtrycksvätt.
- Apparaten är avsedd för hushållsbruk och liknande tillämpningar, såsom:
  - Personalkök i butiker, kontor och andra arbetsmiljöer,
  - i jordbruksfastigheter,
  - av kunder på hotell, motell och andra bostäder,
  - för kunder i bed-and-breakfast hus.
- **Varning!** Det är farligt för utbildade personer att utföra underhålls- eller reparationsarbeten som kräver borttagning av ett lock som säkerställer skydd mot exponering för strålning från mikrovågsenergi. Detta gäller även byte av anslutningskabel eller belysning. Kontakta därför vår kundtjänst per telefon eller e-post om det krävs en reparation (se bilaga).
- När du värmer vätskor i din mikrovågsugn, kan vätskan hettas över kokpunkten utan att vätskan börjar bubbla. Därför är det viktigt att du är ytterst försiktig när du handskas med olika kärl, t.ex. när du tar dem ur ugnen.
- Hela råa ägg eller hela hårdkokta ägg får inte värmas i mikrovågsugn eftersom de kan explodera t.o.m. efter det att mikrovågsugnen stängts av.
- **Varning!** Det är även mycket farligt att värma upp vätskor eller fasta matprodukter i stängda behållare i mikrovågsugnen p g a hög risk för explosion.
- Innehållet i nappflaskor eller glasburkar med babymat måste omröras eller skakas noggrant så att temperaturen fördelas jämnt. Kontrollera alltid matens temperatur innan du matar barnet så att brännskador kan undvikas.
- När du värmer eller tillagar mat i kärl som är gjorda av brännbart material såsom plast eller papper, eller om maten är förpackad i dessa material, finns det en risk att materialen antänds. Det är även möjligt att maten blir uttorkad eller t.o.m. antänds om koktiden är för lång. Fett eller olja är också lättantändliga ämnen. Det är därför viktigt att man håller mikrovågsugnen under uppsikt under användningen. Mycket lättantändliga vätskor såsom koncentrerad alkohol får naturligtvis inte värmas.

- Om du upptäcker rök, håll dörren stängd för att kväva eventuella lågor som kan uppstå. Stäng av apparaten omedelbart och dra ur kontakten.
- För att undvika brännskador bör du alltid använda en grillvante när du tar mat ur ugnen, eftersom redskapen och kokkärlen blir heta av maten.
- Mattermometrar får inte användas.

## Innan första användningen

- Efter uppackningen bör du omsorgsfullt kontrollera att mikrovågsugnen och elsladden är oskadade. Gör detta alltid innan du ansluter mikrovågsugnen till eluttaget.
- **Varning!** Se till att luckan (inklusive glasfönster, dörrtätningar och dörrlås) inte är skadade eller böjda och att luckan kan stängas tätt mot frontramen. Det är viktigt att se till att ingen mikrovågsenergi kommer ut under användningen. På grund av detta är det också viktigt att regelbundet kontrollera hela höljet och insidan av ugnen.

Vid en skada får enheten inte tas i drift innan den reparerats av en härför utbildad person.

- Tag bort ut- och invändigt förpackningsmaterial. Typskylten får inte tas bort. Allt detta material är återanvändbart. Ta bort tejpén över drivningen.
- Ta inte bort den skyddsfilmén som sitter på insidan av dörren eller den gråbruna skyddskåpan (5) som sitter bredvid den inre belysningen på höger sida av matlagningsskåpet.
- **Varning:** Håll barn på avstånd från apparatens förpackningsmaterial eftersom fara eventuellt kan uppstå. Det finns t.ex. risk för kvävning.
- Innan produkten används för första gången, eller om den inte använts under en lång tid, bör den rengöras noggrant enligt avsnittet **Rengöring**.
- Sätt rullringen, drivenheten och glasplattan i apparaten.
- Använd aldrig apparaten utan rullringen/drivenheten och vridplattan av glas.

**Anmärkning: Starta inte apparaten innan du har placerat maten som skall värmas eller tillredas inuti ugnen.** Om mikrovågsugnen startas när den är tom kan den ta skada.

## ISM-utrustning

Denna apparat är en grupp 2 klass B ISM produkt. Grupp 2 omfattar alla ISM-apparater (industriella, vetenskapliga, medicinska) som genererar radiofrekvensenergi och/eller använder radiofrekvensenergi i form av elektromagnetisk strålning för att bearbeta material; det omfattar också gnistbearbetningsapparater. Klass B specificerar apparater som är avsedda för användning i hushållet, eller andra liknande apparater som är inbyggda i hushållsapparater som använder sig av det allmänna elnätet.

## Mikrovågsfunktionen (Grupp II i enlighet med EN 55011)

Inne i mikrovågsugnen alstras elektromagnetisk energi som får matens molekyler (främst vattenmolekylerna) att vibrera och därigenom blir maten het. Mat med hög vattenhalt värms snabbare än relativt torr mat. Värmen utvecklas gradvis inuti maten. Redskap, kärl eller tallrikar värms endast upp indirekt av matens temperatur.

## Använd alltid lämpliga kokkärl

- Placera inte maten direkt på glasplattan; använd alltid en passande tallrik eller kokkärl. Se till att kärlet inte sticker ut över glasplattans kant.
- Metallföremål bör undvikas eftersom mikrovågorna reflekteras från metallytor och då inte kan nå maten som skall tillredas. Metall som placeras i mikrovågsugnen kan också orsaka gnistor, som kan resultera i att mikrovågsugnen skadas.
- Tumregeln är att bestick eller metallkärl inte bör användas i mikrovågsugnen. Vissa förpackningsmaterial innehåller aluminiumfolie eller tråd under ett skikt av papper och är därför inte lämpliga för användning i mikrovågsugnar. Om användning av aluminiumfolie rekommenderas i ett recept, bör du se till att maten är tätt insluten i aluminiumfolie (så att luftblåsar undviks). Se till att det finns ett avstånd på minst 2,5 cm mellan aluminiumfolien och mikrovågsugnens innervägg.
- Kontrollera alltid att kokkärlet eller tallriken inte innehåller några metalldekorationer såsom guldkant eller färg innehållande metallpartiklar. Kristallföremål är heller inte lämpliga. Se alltid till att kokkärlen inte är ihåliga i någon del (t.ex. i handtagen). Porösa material kan ha absorberat vatten vid rengöring och är därför inte lämpliga. Skålar eller redskap av plastmaterialet melanin absorberar energi och kan heller inte användas.
  - Behållare av värmétåligt glas eller porslin lämpar sig väl för användning i mikrovågsugnar.
  - Plast är lämpligt endast om det är värmétåligt. Stekpåsar etc. bör förses med lufthål så att högt tryck på kan frigöras vid tillagningen. Kokkärl som är specialtillverkade för användning i mikrovågsugnar finns tillgängliga i de flesta affärer som säljer hushållsvaror.

## Användning

### Effektväljare

Effekten kan ställas in steglöst från 150 W till 700 W:

	Effekt		
1.	150 W	Låg	Försiktig upptining av mat
2.	300 W	Upptining	Upptining
3.	500 W	Medelstor	Försiktig tillagning av mat
4.	600 W	Medelhög	Försiktig tillagning av mat
6.	700 W	Hög	Tina och uppvärmning av frysta rätter

### Timer

- Timern har två skalor. Den yttre skalan är för upptining enligt vikt i kg. Den inre skalan används för att ställa in kok- eller uppvärmningstider.
- Genom att använda timern kan en användningstid på upp till 30 minuter väljas.
- När du ställer in en kottid på mindre än 6 minuter (eller för mängder mindre än 400 g) bör du först vrida knappen till ett högre värde och sedan långsamt tillbaka till den önskade inställningen.
- När timern är inställd startar mikrovågsugnen automatiskt när luckan stängs.
- Du kan stänga av mikrovågsugnen när som helst genom att vrida timern tillbaka till '0'.
- För att tina upp mat ställer du in effektväljaren på  / Defrosting' dvs upptining. Använd timerns yttre skala för att ställa in vikt på den mat som skall tinas upp. De justerbara inställningarna för upptining är ungefärliga och kan skilja sig från dem som faktiskt krävs. Om upptiningen inte är färdig efter att tiden gått ut kan du upprepa processen med en kortade tidsinställning.

### Användningsförlopp

- Placera maten som skall värmas i ett lämpligt kärl. Placera kärlet på ugnens roterande platta.
- När livsmedel behandlas med mikrovågor bör de täckas över för att inte torka ut. Glas- eller plasthuvor ämnade för användning i mikrovågsugn finns i de flesta affärer som säljer köksutrustning.
- Använd effektväljaren för att ställa in den önskade effektnivån.
- Stäng luckan och ställ in användningstiden med timern. Glasplattan börjar rotera under användningen och ugnslampan förblir tänd.
- Om dörren öppnas under tillagningen, för att t.ex. röra om i maten för att uppnå en jämn värmefördelning så stängs enheten av och tiduret pausas. Efter att du stängt dörren igen fortsätter tiden att gå och tillagningen fortsätter. När den förprogrammerade tiden har gått ut, hörs en ljudsignal och ugnslampan släcks.
- Öppna luckan och tag ut kärlet med mat.
- Låt maten stå några minuter efter värmningen så att värmen sprider sig jämnt.

### Skötsel och rengöring

- Innan du rengör apparaten, bör du se till den inte är kopplad till eluttaget och att den har svalnat fullständigt.
- Rengör inte ugnen med vatten. Låt inte vatten – oavsett hur liten vattenmängden är – komma in i ventilationsöppningarna på in- och utsidan av ugnen. Använd inga ångapparater för att rengöra ugnen.
- Hela mikrovågsugnen kan avtorkas med en lätt fuktad luddfri trasa och ett mildt rengöringsmedel. Torka torrt efteråt.
- Använd inga slipmedel eller starka rengöringsmedel. Kommersiellt framställda ugn rengöringsprodukter för vanliga ugnar, exempelvis spray, får inte användas.
- De inre ytorna måste rengöras noggrant efter varje användning. Eventuella matrester bör avlägsnas.
- Insidan av dörren, dörrkarmen, rullringen/drivenheten och skenorna under glasplattan måste alltid hållas rena.
- Glasplattan och rullringen/drivenheten kan rengöras med varmt diskvatten.

### Ytterligare information

#### Teknisk specifikation

Yttre dimensioner:	240 mm höjd 440 mm bredd 320 mm djup
Inre dimensioner:	
• glasplatta:	Ø 245 mm
• fritt utrymme ovanför glasplattan:	180 mm
Ugnens vikt:	7,2 kg
Nätspänning:	230 V~ 50 Hz
Effektförbrukning:	1100 W
Mikrovågseffekt:	150 W - 700 W



#### Avfallshantering

Enheter märkta med denna symbol måste kasseras separat från hushållsavfallet, eftersom de innehåller värdefulla material som kan återvinnas. Korrekt avfallshantering skyddar miljön och människors hälsa. Din lokala myndighet eller återförsäljare kan ge information i ärendet.

## Mikroaaltouuni

### Hyvä Asiakas,

Lue seuraavat ohjeet huolellisesti ennen mikrouunin käyttämistä. Talleta ohjeet vastaisen varalle. Laitetta saavat käyttää vain henkilöt, jotka ovat tutustuneet näihin ohjeisiin.

### Laitteen osat

- |                |                    |
|----------------|--------------------|
| 1. Tehonsäädin | 7. Käyttölaite     |
| 2. Ohjaustaulu | 8. Katseluikkuna   |
| 3. Ajastin     | 9. Oven lukitukset |
| 4. Oven avaaja | 10. Lasilautanen   |
| 5. Suojakansi  | 11. Valo           |
| 6. Rullarengas |                    |

### Tärkeitä turvallisuusohjeita

#### Tärkeitä turvallisuusohjeita

Lue seuraavat ohjeet huolellisesti ja säilytä käyttöohje tulevaa tarvetta varten.

### Kytkeä sähköverkkoon

Laitte tulee kytkeä vain sähköturvallisuusmääräysten mukaisesti asennettuun maadoitettuun pistorasiaan. Varmista, että verkkojännite vastaa laitteen arvokilpeen merkittyä jännitettä. Tämä tuote on kaikkien voimassa olevien CE-merkintöjä koskevien direktiivien mukainen.

### Mikroaaltouunin sijaintipaikan valitseminen

- Aseta mikroaaltouuni seisomaan vain riittävän vakaalle, tasaiselle ja lämmönkestävälle pinnalle ja suojaa se korkeilta lämpötiloilta tai kosteudelta.
- Älä käytä laitetta ulkona.
- Laitteen pohjassa olevia jalkoja ei saa irrottaa.
- Huolehdi aina riittävästä tuuletuksesta. Älä aseta mitään esineitä laitteen päälle. Varmista, että laite on vähintään seuraavilla etäisyyksillä seinästä tai esineistä:  
Sivut: 7,5 cm  
Takaosa: 10,0 cm  
Yläpuoli: 30,0 cm
- Laitetta ei saa sijoittaa kaappiin. Laitetta paikoilleen sijoitettaessa on myös varmistettava, että sitä ei aseteta kaapin tms. alapuolelle.
- Laitte voidaan sijoittaa alle 850 mm lattiasta.

## Tärkeää

- **Varoitus:** Jotkut ruoat syttyvät helposti palamaan. Älä koskaan poistu paikalta laitteen ollessa toimintakunnossa.
- Tämä mikroaaltouuni on tarkoitettu vain ruuan sulattamiseen, kuumentamiseen ja kypsentämiseen. **Varoitus:** Jos ruokaa tai vaatteita yritetään kuivata tai lämpötyynyjä, kotitossuja, sieniä, märkiä puhdistusriepuja jne. lämmittää, seurauksena voi olla vammoja, palaminen tai tulipalo.
- Valmistaja ei vastaa mahdollisista laitteen väärinkäytöstä tai käyttöohjeiden laiminlyömisestä johtuvista vaurioista.
- Vain mikroaaltouuniin sopivia astioita saa käyttää. Ruokaa ja juomaa ei saa valmistaa mikroaaltouunissa metallisäiliöissä. Lisätietoja löytyy kohdasta ”Sopivien astioiden käyttö”.
- **Varoitus!** Varmista ennen laitteen käyttöä, että uunin sisällä ei ole esineitä tai välineitä, jotka eivät sovellu käytettäväksi mikroaaltouunissa.
- **Varoitus!** Älä käytä uunia syttyvien tuotteiden, keittovälineiden tai ruoan ja vastaavien säilytykseen, kun mikroaaltouuni ei ole käytössä.
- Tätä laitetta ei ole tarkoitettu käytettäväksi erillisen ajastimen tai kaukosäätimen kanssa.
- Tätä laitetta saavat käyttää lapset (vähintään 8-vuotiaat) sekä henkilöt, joilla on fyysisesti, aistillisesti tai henkisesti rajoittunut toimintakyky tai joilla on puuttuvat tai vajavaiset tiedot laitteen toiminnasta, mikäli heitä valvotaan tai ohjataan laitteen käytössä ja he ymmärtävät täysin kaikki käyttöön liittyvät vaarat ja turvatoimenpiteet.
- Lasten ei saa antaa leikkiä laitteella.
- Puhdistusta ja käyttäjän vastuulla olevia huoltotoimia ei saa antaa lasten tehtäväksi, ellei heitä valvota ja valvottunakin heidän on oltava vähintään 8-vuotiaita.
- Laite ja sen liitäntäjohto täytyy aina pitää alle 8-vuotiaiden ulottumattomissa.
- Sähköiskun vaaran välttämiseksi älä puhdistu laitetta nesteillä äläkä upota sitä nesteisiin.
- Katkaise aina virta laitteesta ja irrota pistotulppa pistorasiasta:
  - ennen laitteen puhdistamista ja,
  - mahdollisen toimintahäiriön sattuessa.
  - jokaisen käyttökerran jälkeen.
- Kun irrotat pistotulpan pistorasiasta, älä vedä liitäntäjohtosta vaan tartu aina pistotulppaan. Älä tartu virtapistokkeeseen märin käsin.



- **Varoitus!** Tämä symboli osoittaa, että laitteen kosketettavissa olevat pinnat voivat kuumentua ja että kuumaa höyryä voi päästä ulos tuuletusaukoista. Palovammojen vaara!
- Anna laitteen jäähtyä kunnolla ennen sen siirtämistä.
- Älä anna laitteen tai liitäntäjohtoon koskettaa kuumia pintoja tai joutua kosketuksiin lämmönlähteiden kanssa.
- Älä myöskään jätä liitäntäjohtoa roikkumaan äläkä anna sen koskettaa kuumia osia.
- Puutteellinen ruoanlaittolaitteen puhtaus voi johtaa pinnan ikääntymiseen, mikä puolestaan vaikuttaa haitallisesti käyttöikään ja voi johtaa vaaratilanteeseen. Ovitiviisteet, kypsennystila ja siihen kuuluva lasilautanen ja kypsennystilaa reunustavat osat on puhdistettava kostealla pyyhkeellä jokaisen käyttökerran jälkeen. Lisätietoja puhdistuksesta ja käyttäjän suorittamasta huollosta on kohdassa “Puhdistus”.
- Laitetta ei saa puhdistaa höyrypesurilla.
- Tämä laite on tarkoitettu kotikäyttöön ja vastaaviin käyttökohteisiin, kuten:
  - Henkilökunnan keittiötilat kaupoissa, toimistoissa ja muissa työympäristöissä,
  - maatalouskiinteistöissä,
  - asiakaskäytössä hotelleissa, motelleissa ja muissa asuinrakennuksissa,
  - aamiaisen ja majoituksen tarjoavat majatalot.
- **Varoitus!** Koulutettuja henkilöitä lukuun ottamatta on vaarallista tehdä huolto- tai korjaustöitä, jotka edellyttävät mikroaaltoenergialta suojaavan suojuksen poistamista. Tämä koskee myös erityisten liitäntäosien tai valojen vaihtamista. Ota sen vuoksi yhteyttä asiakaspalveluumme puhelimitse tai sähköpostilla (katso liite).
- Kun lämmität nesteitä mikrossa, neste voi kuumentua kiehumapisteen yli ilman että kuplia näkyy. Siksi astioita käsiteltäessä on oltava erittäin varovainen (esim. otettaessa niitä mikrosta).
- Kananmunia kuorineen tai kovaksi keitettyinä ei saa kuumentaa mikrouunissa, koska ne saattavat räjähtää mikroaaltoprosessein päätyttyäkin.
- **Varoitus!** On myös erittäin vaarallista kuumentaa nesteitä tai mitään kiinteitä ruoka-aineita suljetuissa astioissa, koska tämä aiheuttaa erittäin vakavan räjähdysvaaran.
- Vauvojen ruokintapulloja tai vauvanruokaa sisältäviä lasiastioita on sekoitettava tai ravistettava kunnolla, jotta lämpö jakautuu tasaisesti. Kivuliaitten ja vaarallisten palovammojen välttämiseksi tarkista aina ruoka-aineen lämpötila ennen lapselle antamista.

- Kun lämmität tai kypsennät syttyvään aineeseen (kuten muoviin tai paperiin) pakattua ruokaa, voi tällainen materiaali syttyä palamaan. On myös mahdollista, että ruoka kuivuu tai jopa syttyy, jos on valittu liian pitkä kypsennyksisaika. Rasva ja öljy ovat myös syttyviä aineita. Siksi on tärkeää valvoa laitteen toimintaa käytön aikana. Herkästi syttyvät nesteet kuten väkevät alkoholit eivät luonnollisesti sovellu kuumennettaviksi.
- Jos huomaat savua, pidä luukku suljettuna mahdollisten liekkien tukahduttamiseksi. Sammuta laite välittömästi ja irrota se pistorasiasta.
- Mahdollisten palovammojen estämiseksi on käytettävä patalappua aina ruokaa otettaessa uunista, koska valmistusvälineet ja astiat kuumenevat ruuan vaikutuksesta.
- Ruokalämpömittareita ei saa käyttää.

## Ennen ensimmäistä käyttöä

- Tarkista laite ja sen liitäntäjohto vaurioiden varalta, kun olet ottanut sen pois pakkauksesta ja aina ennen sen kytkemistä sähköverkkoon.
  - **Varoitus!** Tarkista, että laitteen ovi (mukaan lukien ikkuna, ovitiivisteet ja lukot) ei ole vaurioitunut tai taipunut. Sulje ovi kunnolla kehystä vasten. Tämä on tärkeää, jotta mikroaaltoenergiaa ei säteile käytön aikana. Samasta syystä tarkasta myös huolellisesti laitteen kotelo ja uunin sisäpuoli.  
Jos laite on vahingoittunut, sitä ei saa ottaa käyttöön ennen kuin pätevä henkilö on korjannut sen.
  - Poista kaikki ulko- ja sisäpakkauksimateriaalit. Tyypikilpeä ei saa poistaa. Kaikki nämä materiaalit sopivat kierrätykseen. Poista tarraaliuska käyttölaitteen päältä.
  - Älä poista liimattua suojakalvoa oven sisäpuolelta tai harmaanruskeaa suojakannta (5) sisävalon vierestä kypsennystilan oikealta puolelta.
  - **Varoitus:** Pidä lapset poissa pakkausmateriaalien luota potentiaalisen vaaratilanteen esim. tukehtumisvaaran vuoksi.
  - Ennen kuin laitetta käytetään ensimmäistä kertaa tai jos sitä ei ole käytetty pitkään aikaan, se on puhdistettava huolellisesti jaksossa **Puhdistus**.
  - Aseta rullarengas, käyttöakseli ja lasilautanen laitteeseen.
  - Älä koskaan käytä laitetta ilman rullarengasta/käyttöakselia ja lasilautasta.
- Huom:** Älä kytke mikrouuniin virtaa, jollei uuniin ole laitettu lämmitettävää tai kypsennettävää ruokaa. Laitteen käyttäminen tyhjänä voi aiheuttaa vaurioita.

## Teollisuuden, tieteen ja lääketieteen (ISM) suurtaajuuslaite

Tämä laite kuuluu 2-ryhmään ja B ISM -luokkaan. 2-ryhmä käsittää kaikki ISM-laitteet (teolliset, tieteelliset, lääketieteelliset), jotka tuottavat suurtaajuusenergiaa ja/tai käyttävät suurtaajuusenergiaa sähkömagneettisen säteilyn muodossa käsitelläkseen materiaaleja; se käsittää myös kipinätyöstölaitteet. Luokka B erittelee kotitalouskäyttöön tarkoitettuihin laitteisiin kaikki vastaavanlaiset laitteet, jotka on yhdistetty kotitalouksille sähköä jakavaan, yleiseen sähköverkkoon..

## Miten mikroaallot toimivat (Ryhmä II EN 55011 vaatimusten mukaisesti)

Laitteen sisällä syntyy sähkömagneettista energiaa, joka saa ruuan molekyylit (enimmäistään vesimolekyylejä) kieppumaan ja aiheuttaa ruuan kuumenemisen. Siksi paljon vettä sisältävät ruoka-aineet kuumenevat nopeammin kuin suhteellisen kuivat ruoka-aineet. Lämpöä syntyy vähitellen ruoka-aineissa. Ruuan valmistamisessa käytetyt välineet ja astiat kuumenevat vain epäsuorasti ruuan lämpötilan nousun seurauksena.

## Käytä aina mikrouunikäyttöön soveltuvia astioita

- Älä laita ruokaa suoraan lasiselle aluslautaselle vaan käytä aina tarkoitukseen sopivaa lautasta tai astiaa. Tarkista, että astia ei työnny lasisen aluslautasen reunan yli.
- Metallesineitä tulee välttää, koska mikroaallot heijastuvat metallista eivätkä ehkä saavutakaan kypsennettävää ruoka-ainetta. Uunin sisällä metalli voi myös aiheuttaa kipinöintiä, mikä saattaa vaurioittaa laitetta.
- Yleisesti ottaen aterimia tai metalliastioita ei saa käyttää mikrouunissa. Jotkut ruokien pakkausaineet sisältävät alumiinifoliota tai metallilankaa paperikerroksen alla, ja niitä ei saa käyttää mikroaaltolaitteiden kanssa. Jos ruokaohjeessa suositellaan alumiinifolion käyttöä, on ruoka-aine käärittävä tiiviisti folioon (välttämällä ilmapuolien syntymistä). On myös varmistettava, että alumiinifolion ja uunin sisäseinien väliin jää **vähintään 2,5 cm:n** tila.
- Tarkista aina, että ruuan valmistukseen käytettävässä astiassa tai lautasessa ei ole metallikoristeita kuten kullattua reunusta tai metallihiukkasia sisältävää väriä. Lyijykristallista valmistetut esineet eivät myöskään sovi mikroaaltolaitteisiin. Varmista myös, että käyttämässäsi astioissa ei ole onttoja osia (esim. varrasa tai kädensijassa). Huokoisiin materiaaleihin on ehkä imeytynyt vettä puhdistuksen aikana eivätkä ne siksi sovi käytettäväksi mikroaaltolaitteissa. Melamiinimuovista valmistetut keittoastiat tai välineet imevät energiaa eivätkä siis sovi mikroaaltokäyttöön.
- Kuumuutta kestävästä lasista tai posliinista tehdyt astiat sopivat erittäin hyvin mikrouunikäyttöön.
- Muovi soveltuu vain, jos se kestää kuumuutta. Ruuanvalmistuspussit on puhkaistava, jotta paine poistuu niistä ruuanvalmistuksen aikana. Mikrouunikäyttöön sopivia astioita voi ostaa useimmista keittiötarvikemyymälöistä.

## Käyttö

### Tehonvalitsin

Tehoa voidaan säätää 150 W:sta 700 W:iin:

	Teho		
1.	150 W	Alhainen asetus	Herkkien ruoka-aineiden sulattaminen
2.	300 W	Sulatus	Sulattaminen
3.	500 W	Keskiasetus	Herkkien ruoka-aineiden kypsentäminen
4.	600 W	Keskikorkea	Pakastettujen ruokien sulattaminen ja lämmittäminen
5.	700 W	Korkea asetus	Nesteiden kumentaminen, kypsentäminen

### Ajastin

- Ajastimessa on kaksi asteikkoa. Ulompi asteikko on sulattamiseen painon mukaisesti kiloissa (kg). Sisempää asteikkoa käytetään valmistus- tai kuumennusaikojen asettamiseen.
- Ajastimen avulla voidaan valita käyttöaika aina 30 minuuttiin asti.
- Kun asetetaan alle 6 minuutin käyttöaika (tai alle 400 g:n määrin), on nappula käännettävä ensin korkeampaan arvoon ja sitten hitaasti taaksepäin haluttuun asetukseen.
- Kun ajastin on asetettu, laite alkaa toimia välittömästi oven sulkemisen jälkeen.
- Laite voidaan kytkeä pois päältä milloin tahansa kääntämällä ajastin takaisin asentoon "0".
- Aseta sulatusta varten tehon valintakytkin  Sulatus-asentoon. Sulatettavan ruuan paino asetetaan ajastimen ulomman asteikon avulla. Sulatusta varten säädettävät arvot ovat noin-arvoja ja ne saattavat poiketa tosiasiallisesti tarvittavista arvoista. Jos ruoka ei ole sulanut kuluneen ajan jälkeen, toista toimenpide suhteellisen lyhyellä aika-asetuksella.

**Käyttövaiheet**

- Aseta kuumennettava ruoka sopivaan astiaan. Laita astia pyörivälle alustalle mikrouniini.
- Mikrouniinissa kuumennettava ruoka on peitettävä kuivumisen estämiseksi. Tähän tarkoitukseen sopivia kansia, yms., voidaan ostaa useimmista keittiötarvikeliikkeistä.
- Valitse tehonvalitsimella haluttu teho.
- Sulje ovi ja aseta käyttöaika ajastimella. Alusta alkaa pyöriä. Sisävalo palaa käytön aikana.
- Jos ovi avataan kypsentämisen aikana, esim. ruoan sekoittamiseksi niin, että lämpö jakautuu tasaisemmin, laite kytkeytyy pois päältä ja ajastin pysähtyy täksi ajaksi. Kun ovi on taas suljettu, ajan laskenta jatkuu ja kypsentämistä jatketaan.
- Kun esiohjelmoitu käyttöaika on kulunut umpeen, kuuluu äänimerkki ja sisävalo sammuu.
- Avaa ovi ja ota ruoka-astia pois mikrosta.
- Jotta lämpö jakautuisi tasaisesti ruuassa, on astian annettava seisoa useamman minuutin ajan.

**Laitteen puhdistus ja huolto**

- Varmista, että laitteesta on katkaistu virta ja että se on täysin jäähtynyt ennen puhdistamista.
- Älä käytä vettä laitteen puhdistamiseen. Varmista, ettei vettä pääse ollenkaan laitteen sisällä tai ulkopuolella sijaitseviin tuuletusaukkoihin. Älä käytä höyrypuhdistuslaitteita laitteen puhdistamiseen.
- Koko laite voidaan pyyhkiä kosteahkolla, nukattomalla rievulla ja miedolla pesuaineella. Kuivaa perusteellisesti pyyhkimisen jälkeen.
- Älä käytä hankausaineita tai vahvoja puhdistusliukuksia. Myynnissä olevia, tavallisten uunien puhdistukseen tarkoitettuja puhdistussuihkeita ei saa käyttää.
- Laitteen sisäpinnat on puhdistettava huolellisesti aina käytön jälkeen. Ruoantähteet on poistettava.
- Oven sisäpuoli, ovikehys, rullarengas/käyttöyksikkö ja pyörivän lasilautasen alla oleva ura on pidettävä aina puhtaina.
- Pyörivä lasinen aluslautanen ja rullarengas/käyttöyksikkö voidaan pestä lämpimällä saippuavedellä.

**Lisätieto****Tekniset tiedot**

Ulkomitat:	240 mm (K) 440 mm (L) 320 mm (S)
Sisämitat:	
• lasinen aluslautanen:	Ø 245 mm
• tila aluslautasen yläpuolella:	180 mm
Paino:	7,2 kg
Käyttöjännite:	230 V~ 50 Hz
Tehontarve:	1100 W
Mikroaalto-teho:	150 W - 700 W

**Jätehuolto**

Tällä symbolilla merkityt laitteet täytyy hävittää kotitalousjätteestä erillään, sillä ne sisältävät arvokkaita kierrätyskelpoisia materiaaleja. Asianmukaisella hävittämisellä suojellaan ympäristöä ja ihmisterveyttä. Saat aiheesta lisätietoja paikallisilta viranomaisilta tai jälleenmyyjiltä.

## Micro-ondas

### Caro/a cliente,

Por favor, leia atentamente as instruções antes de usar o aparelho e guarde-as para referência futura. O aparelho só deve ser usado por pessoas que estão familiarizadas com as instruções de segurança.

### Partes

- |                          |                              |
|--------------------------|------------------------------|
| 1. Regulador de potência | 7. Acionamento               |
| 2. Painel de controlo    | 8. Janela de visualização    |
| 3. Cronómetro            | 9. Fechos de porta           |
| 4. Abridor de porta      | 10. Prato giratório de vidro |
| 5. Cobertura de proteção | 11. Iluminação               |
| 6. Aro deslizante        |                              |

### Informações de segurança

Indicações de segurança importantes  
Ler atentamente e guardar para utilização futura.

## Ligação

Ligar o aparelho apenas a uma tomada elétrica devidamente instalada e com ligação à terra. A tensão da rede deve corresponder à tensão especificada na placa de identificação do aparelho. O produto está em conformidade com as diretrizes obrigatórias para a marcação CE.

## Instalação do aparelho

- Colocar o micro-ondas apenas sobre uma superfície suficientemente estável, plana e resistente ao calor e protegê-lo de temperaturas elevadas ou da humidade.
- Não instalar o aparelho ao ar livre.
- Os pés de apoio do aparelho não devem ser removidos.
- Deve ser assegurada uma circulação de ar suficiente. Por conseguinte, nenhum objeto deve ser colocado sobre o aparelho e as seguintes distâncias às paredes devem ser mantidas:

Laterais: 7,5 cm

Traseira: 10,0 cm

Superior: 30,0 cm

- O aparelho não deve ser instalado num armário. Não é permitida a montagem da unidade diretamente por baixo de um painel ou armário.
- O aparelho não deve ser colocado a uma altura inferior a 850 mm do chão.

## Indicações importantes

- **Atenção: Os alimentos podem incendiar.**
- O forno de micro-ondas destina-se apenas a descongelar, aquecer e a cozinhar alimentos. Secar alimentos ou vestuário e almofadas de aquecimento, chinelos, esponjas, trapos húmidos e afins pode provocar ferimentos, ignição e incêndios.
- Se o aparelho for operado incorretamente ou para um fim que não o recomendado, nenhuma responsabilidade será assumida por qualquer dano que possa ocorrer.
- Só podem ser utilizadas loiças próprias para micro-ondas. Não são permitidos recipientes de metal para alimentos e bebidas para cozinhar com micro-ondas. Para mais informações, consulte a secção “*Utilização de loiça adequada*”.
- **Atenção!** Antes de utilizar o aparelho, certificar-se de que não existem objetos ou utensílios no compartimento de cozedura que não sejam adequados para utilização no micro-ondas.
- **Atenção!** Não usar o compartimento de cozedura para armazenar produtos inflamáveis, utensílios de cozinha, alimentos ou objetos semelhantes quando o forno micro-ondas não estiver a ser utilizado.
- O aparelho não se destina a ser utilizado com um temporizador externo nem com sistema de controlo remoto.
- O aparelho pode ser utilizado por crianças com mais de 8 anos de idade ou por pessoas com capacidades físicas, sensoriais ou mentais reduzidas ou experiência e/ou conhecimentos insuficientes, caso sejam supervisionadas ou caso tenham recebido instruções adequadas em relação ao uso seguro do aparelho, compreendendo os perigos associados.
- As crianças não devem brincar com o aparelho.
- A limpeza e manutenção do utilizador não deve ser efetuada por crianças, a menos que estas tenham mais de 8 anos e sejam supervisionadas.
- Crianças menores de 8 anos de idade devem ser mantidas longe do aparelho e do respetivo cabo elétrico.
- Por razões de segurança elétrica, o aparelho não deve ser limpo com líquidos nem neles imerso.
- Desligar o aparelho e desligar a ficha da rede elétrica:
  - antes de cada limpeza,
  - em caso de avaria durante a utilização,
  - após cada utilização.
- Não retirar a ficha da tomada através do cabo de ligação. Não tocar na ficha de alimentação com as mãos húmidas.



- **Atenção!** Este símbolo indica que o aparelho pode ficar quente em superfícies que podem ser tocadas e que pode sair vapor quente das aberturas de ventilação. Risco de queimaduras!
- Permitir que o aparelho arrefeça o suficiente antes de o transportar.
- Não deixar o cabo de ligação pendurado e mantê-lo afastado das partes quentes do aparelho.
- A limpeza inadequada do aparelho de cozedura pode levar ao envelhecimento da superfície, o que, por sua vez, afeta adversamente a vida útil e, possivelmente, leva a uma situação perigosa. Limpar as juntas da porta, o espaço de cozedura com a placa de vidro e as peças vizinhas com um pano húmido após cada utilização. Para obter mais informações sobre limpeza e manutenção pelo utilizador, consultar a secção “*Limpeza*”.
- O aparelho não deve ser limpo com aparelho de limpeza a vapor.
- Este aparelho destina-se a uso doméstico e aplicações semelhantes, tais como:
  - Áreas de cozinha dos funcionários em lojas, escritórios e outros ambientes de trabalho,
  - em propriedades agrícolas,
  - por clientes em hotéis, motéis e outras instalações residenciais,
  - em pensões com pequeno-almoço.
- **Atenção!** É perigoso para qualquer pessoa, exceto para uma pessoa treinada, realizar qualquer trabalho de manutenção ou reparação que exija a remoção de uma cobertura que garanta proteção contra a exposição à energia das micro-ondas. Isto também se aplica à substituição do cabo de ligação especial ou da iluminação. Portanto, em caso de reparação, deve contactar o nosso serviço de apoio ao cliente por telefone ou e-mail (ver anexo).
- O aquecimento de bebidas no micro-ondas pode levar a uma fervura retardada. As bolhas de vapor que normalmente ocorrem não ocorrem, embora o ponto de ebulição já tenha sido atingido. Por conseguinte, deve ser tomado especial cuidado ao manusear o recipiente, por exemplo, ao retirá-lo do aparelho.
- Os ovos com casca ou ovos cozidos inteiros não devem ser aquecidos em fornos de micro-ondas, pois podem explodir mesmo após o aquecimento por micro-ondas estar concluído.
- **Aviso!** Os líquidos ou outros alimentos não devem ser aquecidos em recipientes vedados, uma vez que podem explodir facilmente.
- O conteúdo dos biberões e frascos de comida infantil deve ser mexido ou agitado para assegurar uma distribuição uniforme da temperatura. Subsequentemente, a temperatura deve ser verificada antes do consumo para evitar queimaduras!

- Ao aquecer ou cozinhar alimentos em materiais inflamáveis, tais como recipientes de plástico ou papel, existe o risco de este material se incendiar. Da mesma forma, os alimentos podem secar e incendiar-se se for selecionado um tempo de ligação demasiado longo. As gorduras ou óleos também podem inflamar-se. Por conseguinte, o dispositivo ligado deve ser monitorizado continuamente. Os líquidos inflamáveis como, por exemplo, álcool concentrado, não devem ser aquecidos.
- Se for detetado fumo, manter a porta fechada para abafar quaisquer chamas que possam surgir. Desligar imediatamente o aparelho e desligar a ficha da tomada.
- Utilizar luvas de forno adequadas ao retirar os alimentos da câmara de cozedura, uma vez que os alimentos quentes também aquecem os pratos.
- Não devem ser usados termómetros alimentares.

## Antes da colocação em funcionamento

- **Aviso!** A porta, incluindo a janela de visualização, a vedação da porta e os fechos da porta, não devem ser dobrados nem danificados, para evitar que a radiação de micro-ondas escape. Isto também se aplica a toda a caixa e às paredes da câmara de cozedura.

Em caso de danos, não ligar o aparelho até que este tenha sido reparado por um técnico especialista.

- A placa de identificação não deve ser removida. O material de embalagem é reciclável. Retirar a fita adesiva que cobre o acionamento.
- Não retirar a película protetora colada no interior da porta ou a cobertura de proteção castanho-acinzentada (5) junto à iluminação interior do lado direito do forno.
- Existe o perigo de asfíxia!
- Colocar o anel de rolamento, o acionamento e a placa de vidro no aparelho.
- Nunca utilizar o aparelho sem o anel de rolamento/acionamento e o prato giratório de vidro.

**Nota: nunca colocar o aparelho vazio em funcionamento.** Caso contrário, o aparelho pode ficar danificado.

## Aparelho ISM

Este produto é um aparelho ISM do Grupo 2 Classe B. O Grupo 2 abrange todos os aparelhos ISM (industriais, científicos, médicos) nos quais a energia de radiofrequência é gerada e/ou usada na forma de radiação eletromagnética para processar materiais e aparelhos de erosão. Classe B são aparelhos domésticos ou sistemas de fornecimento de energia que alimentam edifícios residenciais.

## Função do micro-ondas (grupo II de acordo com EN 55011)

Ondas eletromagnéticas são geradas no aparelho, que estimulam as moléculas contidas nos alimentos, principalmente moléculas de água, a fortes vibrações. Devido a essas vibrações, é gerado calor. Alimentos com alto teor de líquido, portanto, aquecem mais rápido que alimentos relativamente secos. O aquecimento ocorre particularmente sobre alimentos diretamente. A louça é aquecida apenas indiretamente pela comida.

### Use loiça adequada

- Não coloque alimentos diretamente sobre o prato giratório, use loiça adequada. A loiça não deve sobressair para além do prato giratório.
- As micro-ondas são refletidas por superfícies metálicas e não podem alcançar a comida. Faíscas também podem surgir quando há metal no interior do aparelho – este pode ser danificado.
- Recipientes de metal ou talheres não devem, portanto, ser usados no micro-ondas. Alguns pacotes contêm, por ex., papel de alumínio ou fios sob uma camada de papel. São, portanto, também inadequados. Se o uso de folha de alumínio for recomendado em uma receita, esta deve estar muito próxima do alimento. Deve assegurar-se de que pelo menos uma distância de 2,5 cm é mantida entre as paredes do interior do micro-ondas e a folha de alumínio.
- A loiça não deve conter decoração de metal, por ex., bordas de ouro ou cores metálicas. Cristal de chumbo também é inadequado. Não deve haver cavidades fechadas na loiça nem nas suas pegas. Loiças porosas podem absorver água ao serem lavadas e, portanto, não são adequadas. Loiças feitas de melamina de plástico absorvem energia e são inadequadas. Loiça feita de vidro resistente ao calor ou porcelana é adequada para o uso no micro-ondas.
  - Plástico pode ser usado se for resistente ao calor. Loiça de plástico especial para micro-ondas está disponível no mercado.
  - Sacos para assar alimentos devem ser providos de furos, para evitar um aumento de pressão súbito.

### Instruções

#### Regulagem de potência

Você pode ajustar a potência continuamente de 150 W a 700 W:

	Potência de micro-ondas		
1.	150 W	Baixo	Descongelamento de alimentos delicados
2.	300 W	Descongelamento	Descongelamento
3.	500 W	Médio	Cozimento de alimentos delicados
4.	600 W	Média Alta	Descongelar e aquecer pratos congelados
5.	700 W	Alto	Aquecimento de líquidos, cozimento

#### Temporizador

- O temporizador está equipado com duas escalas. A escala externa é para descongelar por peso em kg. A escala interna é para o tempo a ser definido em minutos para cozinhar e aquecer.
- O temporizador pode ser usado para definir continuamente um tempo de até 30 minutos.
- Para acionar um tempo inferior a 6 minutos (ou 0,4 kg), gire o botão primeiro além deste tempo e volte lentamente até o tempo desejado.
- Depois de definir a hora, o aparelho deve ser ligado com a porta fechada.
- O aparelho pode ser desligado a qualquer momento, retornando o temporizador para "0".
- Para descongelar, ajuste a regulagem de potência para o nível de  / descongelamento". Gire o temporizador para o peso do alimento a ser descongelado na escala externa. Os tempos de descongelamento ajustáveis são valores de referência e podem diferir do tempo real de descongelamento. Se o alimento não estiver suficientemente descongelado, repita o processo com um tempo de descongelamento mais baixo.

**Sequência de operação**

- Coloque o alimento a ser aquecido em loiça adequada e coloque-o sobre o prato giratório no espaço de cozimento.
- Cubra os alimentos no modo micro-ondas para evitar que sequem. Há tampas de vidro ou plástico para micro-ondas comercialmente disponíveis.
- Selecione o nível de potência adequado.
- Feche a porta e defina o tempo de cozimento desejado com o temporizador. O prato giratório começa imediatamente a girar e a luz é ligada durante o processo de cozimento.
- Se durante a cozedura a porta for aberta, por exemplo, para agitar os alimentos para uma distribuição uniforme do calor, o aparelho é desligado e o temporizador é interrompido. Após fechar a porta, o tempo continua a correr e o processo de cozedura continua.
- Após o tempo definido, um sinal soa e a luz do aparelho apaga-se. A luz apaga-se assim que a porta é aberta.
- Abra a porta e retire a loiça com os alimentos.
- Deixe o alimento repousar durante alguns minutos para que o calor possa ser distribuído uniformemente.

**Limpeza**

- Antes de cada limpeza, desligue a ficha do cabo de energia elétrica da tomada e deixe o aparelho arrefecer.
- O aparelho não deve ser limpo com água. Não permita que a água entre nas aberturas de ventilação na parte externa nem interna do aparelho. Não use vaporizadores para limpar o aparelho.
- Para limpar todo o aparelho, use um pano ligeiramente húmido e um pouco de detergente. Em seguida, seque com um pano macio e seco.
- Não use produtos abrasivos ou agentes de limpeza fortes. Spray de limpeza para fornos elétricos não devem ser usados.
- Limpe o interior do micro-ondas após cada uso e remova todos os resíduos de alimentos.
- O interior da porta, o encaixe e o acoplador, bem como a superfície sob o prato giratório devem ser mantidos sempre limpos.
- Limpe o prato giratório e o acoplador em água quente.

**Outras informações****Especificações técnicas**

Dimensões externas:	240 mm (A) x 440 mm (L) x 320 mm (P)
Dimensões internas	
• Prato giratório:	Ø 245 mm
• Altura acima do prato giratório:	180 mm
Peso do aparelho:	7,2 kg
Voltagem:	230 V ~ 50 Hz
Consumo energético:	1100 W
Potência de saída	
• Micro-ondas:	150 W - 700 W

**Eliminação**

Os aparelhos marcados com este símbolo devem ser eliminados separadamente dos resíduos domésticos, já que contêm materiais valiosos que podem ser reciclados. A eliminação adequada protege o ambiente e a saúde humana. As suas autoridades locais ou o revendedor podem facultar-lhe informações sobre o assunto.

## Kuchenka mikrofalowa

### Szanowni Klienci!

Przed przystąpieniem do korzystania z kuchenki mikrofalowej należy uważnie zapoznać się z instrukcją obsługi i zachować ją do późniejszego wglądu. Urządzenie może być obsługiwane wyłącznie przez osoby, które zapoznały się z niniejszą instrukcją.

### Budowa urządzenia

- |                                   |                                |
|-----------------------------------|--------------------------------|
| 1. Regulator mocy                 | 7. Napęd                       |
| 2. Panel sterowania               | 8. Drzwiczki z szybką          |
| 3. Timer                          | 9. Blokady drzwiczek           |
| 4. Mechanizm otwierania drzwiczek | 10. Szklana podstawka obrotowa |
| 5. Pokrywa ochronna               | 11. Oświetlenie                |
| 6. Pierścień obrotowy             |                                |

## Instrukcja bezpieczeństwa

### Instrukcja bezpieczeństwa

Proszę dokładnie zapoznać się z poniższą instrukcją i zachować ją do wglądu.

### Podłączenie do źródła zasilania

Urządzenie należy podłączyć wyłącznie do uziemionego gniazda zasilania elektrycznego, zainstalowanego zgodnie z wymogami bezpieczeństwa. Należy upewnić się, czy napięcie zasilania jest zgodne z napięciem podanym na tabliczce znamionowej urządzenia. Niniejszy wyrób odpowiada wszelkim obowiązującym zaleceniom UE dot. znakowania produktów.

### Wybór miejsca dla urządzenia

- Kuchenkę mikrofalową wolnostojącą należy umieszczać tylko na wystarczająco stabilnej, równej i odpornej na ciepło powierzchni i chronić przed wysokimi temperaturami lub wilgocią.
- Kuchenki mikrofalowej nie można używać na wolnym powietrzu.
- Nie wyjmować stopek, na których stoi piekarnik.
- Należy zapewnić dostateczny i stały przepływ powietrza. Na kuchence nie należy kłaść żadnych przedmiotów, a ponadto należy zapewnić, by wolna przestrzeń wokół urządzenia była nie mniejsza niż podano poniżej:  
 Po bokach: 7,5 cm  
 Z tyłu: 10,0 cm  
 Z góry: 30,0 cm
- Urządzenia nie wolno instalować wewnątrz szafki, bezpośrednio pod szafką lub pod innymi urządzeniami.
- Urządzenie może być umieszczone niżej niż 850 mm nad podłogą.

## Ważne wskazówki

- **Ostrzeżenie:** Niektóre rodzaje żywności mogą się łatwo zapalić. **Nie pozostawiaj włączonego urządzenia bez nadzoru.**
- Kuchenka mikrofalowa jest przeznaczona wyłącznie do rozmrażania, podgrzewania i gotowania potraw. **Ostrzeżenie:** Wszelkie próby suszenia żywności lub części garderoby, podgrzewania wkładek rozgrzewających, kapci, gąbek, mokrych ubrań itp. mogą doprowadzić do obrażeń ciała, spalenia lub pożaru.
- Producent nie ponosi odpowiedzialności za szkody wynikłe w skutek nieprawidłowego korzystania z urządzenia bądź nie stosowania się do niniejszej instrukcji.
- Można używać wyłącznie naczyń nadających się do mikrofalówki. W kuchenke mikrofalowej nie wolno używać do gotowania metalowych pojemników na żywność i napoje. Więcej informacji można znaleźć w sekcji „*Używanie odpowiednich naczyń*”.
- **Ostrzeżenie!** Przed użyciem urządzenia należy upewnić się, że w komorze do gotowania nie ma żadnych przedmiotów ani przyborów, które nie nadają się do użycia w kuchenke mikrofalowej.
- **Ostrzeżenie!** Nie używać komory do gotowania do przechowywania łatwopalnych produktów, przyborów kuchennych lub żywności itp., gdy kuchenka mikrofalowa nie jest używana.
- Urządzenie nie jest przystosowane do bycia uruchamianym przy użyciu zewnętrznego czasomierza lub odrębnego systemu zdalnego sterowania.
- Osoby o ograniczonych zdolnościach fizycznych, czuciowych lub psychicznych albo nieposiadające stosownego doświadczenia lub wiedzy, a także dzieci (w wieku co najmniej 8 lat), mogą korzystać z urządzenia, pod warunkiem że znajdują się pod nadzorem lub zostały poinstruowane, jak używać urządzenia i są w pełni świadome wszelkich zagrożeń i wymaganych środków ostrożności.
- Nie dopuszczać do używania urządzenia jako zabawki przez dzieci.
- Czyszczenie i konserwacja przez użytkownika nie mogą być wykonywane przez dzieci, chyba że mają one więcej niż 8 lat i są pod nadzorem.
- Nie dopuszczać do urządzenia i jego przewodu zasilającego dzieci poniżej 8 lat.
- Aby nie dopuścić do porażenia prądem, nie czyścić urządzenia cieczami ani nie zanurzać go.

- Urządzenie należy wyłączyć i wyjąć wtyczkę przewodu zasilającego z gniazdka elektrycznego:
  - przed przystąpieniem do czyszczenia lub mycia;
  - w przypadku stwierdzenia wadliwego działania;
  - po zakończeniu pracy.
- Wyjmując wtyczkę z gniazdka nigdy nie należy szarpać za przewód. Nie należy dotykać wtyczki mokrymi rękami.
-  **Ostrzeżenie!** Ten symbol oznacza, że urządzenie może nagrzewać się na dotykanych powierzchniach, i że z otworów wentylacyjnych może wydostawać się gorąca para. Niebezpieczeństwo poparzenia!
- Przed transportem należy odczekać, aż urządzenie wystarczająco ostygnie.
- Nie wolno dopuścić, by urządzenie lub przewód zasilający dotykał rozgrzanych powierzchni lub znajdował się w bezpośrednim sąsiedztwie silnych źródeł ciepła.
- Przewód zasilający nie powinien swobodnie zwisać, ani też dotykać rozgrzanych elementów urządzenia.
- Niedostateczna czystość urządzenia do gotowania może prowadzić do starzenia się powierzchni, co z kolei wpływa negatywnie na okres użytkowania i może prowadzić do niebezpiecznej sytuacji. Po każdym użyciu należy wyczyścić wilgotną ściereczką uszczelki drzwiczek, komorę do gotowania ze szklaną podstawką i przyległe elementy. Więcej informacji na temat czyszczenia i konserwacji przez użytkownika można znaleźć w sekcji „Czyszczenie”.
- To urządzenie jest przeznaczone do użytku domowego i podobnych zastosowań, takich jak:
  - kuchnie pracownicze w sklepach, biurach i innych środowiskach pracy,
  - w gospodarstwach rolnych,
  - przez klientów w hotelach, motelach i innych obiektach mieszkalnych.
  - pensjonatach.
- **Ostrzeżenie!** Wykonywanie jakichkolwiek prac konserwacyjnych lub napraw, które wymagają zdjęcia osłony zapewniającej ochronę przed narażeniem na promieniowanie mikrofalowe, jest niebezpieczne dla każdego, z wyjątkiem osoby przeszkolonej. Dotyczy to również wymiany specjalnego kabla przyłączeniowego lub oświetlenia. Dlatego w przypadku naprawy prosimy o kontakt telefoniczny lub mailowy z naszym działem obsługi klienta (patrz załącznik).
- Podczas podgrzewania płynów w kuchence mikrofalowej może się zdarzyć, iż płyn ulegnie zagotowaniu bez widocznych objawów wrzenia. Należy zatem zachować szczególną ostrożność w obchodzeniu się z pojemnikami, np. podczas wyjmowania ich z kuchenki.

- W kuchence mikrofalowej nie wolno podgrzewać jajek w skorupkach lub jajek ugotowanych na twardo, ponieważ mogą one eksplodować nawet po zakończeniu procesu podgrzewania.
- **Ostrzeżenie!** Podgrzewanie w kuchence mikrofalowej płynów lub potraw zamkniętych w pojemnikach jest bardzo niebezpieczne i grozi eksplozją.
- Zawartość podgrzewanej butelki lub innego opakowania szklanego zawierającego pokarm dla dziecka należy starannie wymieszać lub wstrząsnąć w celu zapewnienia równomiernego rozkładu temperatury w pokarmie. W celu uniknięcia bolesnych i niebezpiecznych oparzeń zawsze należy sprawdzić temperaturę pokarmu przed podaniem go dziecku.
- W trakcie podgrzewania lub gotowania potraw opakowanych w materiały łatwopalne, takie jak plastik lub papier, istnieje niebezpieczeństwo zapalenia się opakowania. Występuje ono również wówczas, gdy na skutek wybrania nadmiernego czasu gotowania nastąpi zbyt wysuszenie i w konsekwencji zapalenie się potrawy. Tłuszcze i oleje są również substancjami łatwopalnymi. Z tego względu pracującego urządzenia nie należy pozostawiać bez nadzoru. Łatwopalnych płynów, na przykład zawierających wysokoprocentowy alkohol, z oczywistych względów nie należy podgrzewać.
- W przypadku wykrycia dymu, drzwi powinny być zamknięte, aby stłumić wszelkie płomienie, które mogą się pojawić. Natychmiast wyłączyć urządzenie i wyciągnąć wtyczkę sieciową.
- Aby uniknąć oparzenia podczas wyjmowania pojemników z urządzenia, należy zawsze chwycić je przez odpowiednie rękawice kuchenne lub ściereczkę, ponieważ naczynia kuchenne i pojemniki rozgrzewają się wraz z potrawą.
- Nie wolno używać termometrów spożywczych.

## Przed podłączeniem do źródła zasilania

- Po rozpakowaniu i za każdym razem, gdy urządzenie zostaje podłączone do zasilania, należy upewnić się, czy kuchenka i przewód elektryczny nie nosi śladów uszkodzenia.
- **Ostrzeżenie!** Należy sprawdzić, czy drzwiczki (w tym okienko, uszczelki drzwiczek i rygle) nie są uszkodzone lub wygięte i czy zapewniają szczelne zamknięcie urządzenia. Jest to o tyle ważne, że zapobiega wydostawaniu się energii mikrofalowej podczas pracy kuchenki. Z tych samych względów należy sprawdzać szczelności pozostałych elementów obudowy zewnętrznej i wewnętrznej kuchenki. W przypadku uszkodzenia nie wolno używać urządzenia, dopóki nie zostanie ono naprawione przez osobę do tego przeszkoloną.

- Należy usunąć opakowanie zewnętrzne i wewnętrzne. Nie wolno usuwać tabliczki znamionowej. Opakowanie w całości nadaje się do powtórnego przerobu. Usunąć pasek samoprzylepny znajdujący się na napędzie.
- Nie należy usuwać przyklejonej folii ochronnej po wewnętrznej stronie drzwi ani szarobrazowej osłony ochronnej (5) obok oświetlenia wnętrza po prawej stronie komory gotowania.
- **Ostrzeżenie:** Nie pozwalać, aby dzieci miały dostęp do elementów opakowania, ponieważ mogą one spowodować zagrożenie, np. uduszenia.
- Przed użyciem urządzenia po raz pierwszy oraz po dłuższym czasie nieużywania należy wyczyścić je według instrukcji w punkcie **Czyszczenie**.
- Umieścić pierścień rolkowy, napęd i szklany talerz w urządzeniu.
- Nigdy nie używać urządzenia bez pierścienia rolkowego/napędu i szklanego talerza obrotowego.

**Ostrzeżenie: Nie wolno włączać urządzenia, jeśli wewnątrz piecyka nie zostały umieszczone potrawy przeznaczone do podgrzania czy gotowania.** Posługiwanie się włączoną kuchenką mikrofalową przy pustym piecyku może doprowadzić do uszkodzenia urządzenia.

### Urządzenie ISM

Urządzenie mieści się w grupie 2 klasy B ISM. Grupa 2 obejmuje wszystkie urządzenia ISM (przemysłowe, naukowe i medyczne), które generują energię fal radiowych i/lub korzystają z takiej energii w formie promieniowania elektromagnetycznego w celu przetwarzania materiałów, zalicza się do niej także urządzenia elektroiskrowe. Klasa B oznacza, że urządzenie przeznaczone jest do użytku domowego lub może być podłączone do ogólnodostępnej sieci zasilającej urządzenia domowe.

### Zasada działania kuchenki mikrofalowej (Grupa II zgodna z EN 55011)

Wewnątrz urządzenia znajduje się generator energii elektromagnetycznej, która powoduje drgania cząsteczek podgrzewanej substancji (zwłaszcza cząsteczek wody), a przez to wzrost temperatury substancji. Potrawy o dużej zawartości wody ulegną zatem podgrzaniu szybciej, niż potrawy suche. Występuje zjawisko stopniowego wzrostu temperatury wewnątrz masy potrawy. Wszelkie naczynia kuchenne, pojemniki czy talerze ulegają podgrzaniu w sposób pośredni, odbierając ciepło od potrawy.

### Stosowanie odpowiednich naczyń kuchennych

- Potraw nie należy kłaść bezpośrednio na szklanym talerzu obrotowym, tylko należy umieszczać je na odpowiednim talerzu lub w pojemniku. Pojemnik należy tak umieścić w kuchence, by nie wystawał poza obris talerza obrotowego.
- wkładać żadnych przedmiotów z metalu. Metal odbija mikrofałe i uniemożliwia im przechodzenie przez potrawę. Metalowe przedmioty mogą powodować iskrzenie wewnątrz kuchenki i doprowadzić do jej uszkodzenia.
- Metalowe sztuczce, pojemniki czy folia aluminiowa nie nadają się do stosowania w kuchence mikrofalowej. Niektóre rodzaje opakowań zawierają folię aluminiową pod warstwą papieru, zatem ich również nie należy stosować w kuchence mikrofalowej.  
Jeśli przepis zaleca użycie folii aluminiowej, to należy dokładnie zawinąć w nią potrawę (szczelnie, bez fałd lub zagnieceń wskazujących na powietrze w środku) i umieścić ją w kuchence **w odległości co najmniej 2,5 cm od wewnętrznych ścianek**.
- Należy zawsze sprawdzić, czy stosowany pojemnik lub talerz nie posiada ozdób metalowych, takich jak złocone brzegi, lub nie jest pokryty lakierem zawierającym cząsteczki metalu. Również nie należy stosować pojemników z kryształu ołowiowego. Należy ponadto sprawdzić, czy pojemnik nie posiada wewnątrz pustych przestrzeni (np. w uchwytych). Materiały porowate po umyciu mogą zawierać wodę, zatem również nie są odpowiednie. Nie stosować także naczyń lub pojemników wykonanych z tworzywa sztucznego zwanego melaminą, która pochłania energię.
  - W urządzeniach mikrofalowych można z powodzeniem stosować pojemniki wykonane z żaroodpornego szkła lub porcelany.
  - Pojemniki z tworzywa sztucznego muszą być wykonane z odpowiedniego tworzywa żaroodpornego. W torebkach do gotowania należy wykonać otwory aby zapobiec powstawaniu w ich wnętrzu wysokiego ciśnienia w trakcie podgrzewania. Pojemniki przeznaczone do stosowania w urządzeniach mikrofalowych są dostępne w sklepach ze sprzętem gospodarstwa domowego.

## Obsługa

**Regulator mocy**

Moc urządzenia można regulować płynnie w zakresie od 150 W do 700W.

	Moc		
1.	150 W	Niska	Rozmrażanie delikatnych potraw
2.	300 W	Odmrażanie	Rozmrażanie
3.	500 W	Średnia	Gotowanie delikatnych potraw
4.	600 W	Średniowysoka	Rozmrażanie i podgrzewanie zamrożonych potraw
5.	700 W	Wysoka	Podgrzewanie płynów, gotowanie

**Regulator czasowy**

- Regulator czasowy wyposażony jest w dwie skale. Zewnętrzna skala przeznaczona jest do ustawiania rozmrażania według wagi w kilogramach. Natomiast wewnętrzna skala służy do ustawiania czasu gotowania lub podgrzewania.
- Korzystając z regulatora czasowego można ustawić urządzenie na czas pracy do 30 min.
- Aby ustawić czas pracy krótszy niż 6 min. (lub na wagę niższą niż 400 g) należy najpierw przekręcić gałkę tak, by wskazywała wyższą wartość, a następnie stopniowo przekraczając ją w drugą stronę nastawić żądaną wartość.
- Po ustawieniu regulatora czasowego urządzenie włączy się samoczynnie w momencie zamknięcia drzwiczek.
- Urządzenie można wyłączyć w dowolnym momencie przestawiając gałkę regulatora czasowego w położenie '0'.
- Aby ustawić tryb rozmrażania, przekręć potencjometr mocy na  / Defrosting' (Rozmrażanie). Przy użyciu zewnętrznej skali regulatora czasowego ustawić wagę rozmrażanej żywności. Wartości ustawiane przy rozmrażaniu mają charakter jedynie orientacyjny i mogą się różnić od rzeczywistości wymaganych. Jeżeli po upływie ustawionego czasu danie jest nadal zamrożone, należy powtórzyć proces, ustawiając odpowiednio krótszy czas.

**Kolejność czynności**

- Umieścić podgrzewaną potrawę w odpowiednim pojemniku. Postawić pojemnik wewnątrz kuchenki na szklanym talerzu obrotowym.
- Jeśli potrawa będzie podgrzewana mikrofalami, należy ją przykryć aby uniknąć przesuszenia. Szklane lub plastikowe pokrywki przeznaczone do stosowania w urządzeniach mikrofalowych są dostępne w sklepach ze sprzętem gospodarstwa domowego.
- Ustawić pokrętkę regulatora mocy na wybrany poziom.
- Zamknąć drzwiczki i ustawić regulator czasowy w odpowiedniej pozycji. Szklany talerz zacznie się wówczas obracać i włączy się wewnętrzne oświetlenie.
- Jeśli podczas procesu gotowania zostaną otwarte drzwi, np. w celu zamieszania potrawy dla równomiernego rozprowadzenia ciepła, urządzenie zostanie wyłączone, a timer zostanie zatrzymany na ten czas. Po ponownym zamknięciu drzwiczek czas odlicza dalej, a proces gotowania jest kontynuowany.
- Po upływie żądanego czasu pojawia się sygnał dźwiękowy oraz gaśnie wewnętrzne oświetlenie.
- Otworzyć drzwiczki i wyjąć pojemnik z potrawą.
- W celu uzyskania równomiernego rozkładu temperatury potrawy, pojemnik należy odstawić na kilka minut.

## Czyszczenie i konserwacja

- Przed przystąpieniem do czyszczenia urządzenie należy odłączyć od zasilania i odczekać, aż całkowicie ostygnie.
- Do mycia kuchenki nie należy stosować wody. Nie wolno dopuścić, aby nawet minimalna ilość wody dostała się do jej wnętrza przez otwory wentylacyjne na wewnętrznych lub zewnętrznych ściankach. Nie należy również stosować urządzeń wytwarzających parę pod ciśnieniem.
- Wszystkie powierzchnie urządzenia można czyścić lekko wilgotną ściereczką z odrobiną łagodnego płynu do mycia. Po umyciu wytrzeć urządzenie do sucha.
- Nie stosować materiałów szorujących ani żrących środków czyszczących. Ponadto, nie należy stosować dostępnych w sklepach środków w sprayu przeznaczonych do czyszczenia zwykłych piekarników.
- Powierzchnie wewnętrzne należy starannie oczyścić. Usuwać wszelkie resztki jedzenia.
- Wewnętrzna strona i rama drzwiczek, pierścień obrotowy/zespół napędowy oraz powierzchnia pod szklanym talerzem muszą być zawsze czyste.
- Szklany talerz obrotowy oraz pierścień obrotowy/zespół napędowy można myć w gorącej wodzie z dodatkiem płynu.

## Informacje dodatkowe

### Dane techniczne

Wymiary zewnętrzne: 240 mm (wys.)  
440 mm (szer.)  
320 mm (dług.)

Wymiary wewnętrzne:  
• szklany talerz obrotowy Ø 245 mm  
• prześwit nad szklanym talerzem 180 mm

Waga: 7,2 kg

Napięcie znam.: 230 V ~ 50 Hz

Pobór mocy: 1100 W

Moc prom. mikrofalowego 150 W - 700 W

### Utylizacja



Urządzenia oznaczone powyższym symbolem należy usuwać osobno, a nie wraz ze zwykłymi odpadkami z gospodarstwa domowego. Urządzenia takie zawierają bowiem cenne materiały, jakie można poddać recyklingowi. Odpowiednia utylizacja takich urządzeń przyczynia się do ochrony środowiska i zdrowia ludzkiego. Szczegółowych informacji na ten temat udzielają lokalne władze lub sklepy prowadzące sprzedaż detaliczną.

## Φούρνος μικροκυμάτων

### Αγαπητοί πελάτες,

Πριν χρησιμοποιήσετε το φούρνο μικροκυμάτων, διαβάστε προσεκτικά τις ακόλουθες οδηγίες και φυλάξτε το παρόν εγχειρίδιο για μελλοντική χρήση. Η συσκευή πρέπει να χρησιμοποιείται μόνο από άτομα που γνωρίζουν καλά τις οδηγίες.

### Τα μέρη της συσκευής

- |                             |                                     |
|-----------------------------|-------------------------------------|
| 1. Διακόπτης ισχύος         | 7. Μονάδα κίνησης                   |
| 2. Πίνακας ελέγχου          | 8. Παράθυρο ελέγχου                 |
| 3. Χρονοδιακόπτης           | 9. Μηχανισμοί ασφάλισης πόρτας      |
| 4. Κουμπί ανοίγματος πόρτας | 10. Περιστρεφόμενος γυάλινος δίσκος |
| 5. Προστατευτικό κάλυμμα    | 11. Φωτισμός                        |
| 6. Κυλιόμενος δακτύλιος     |                                     |

### Κανόνες ασφάλειας

#### Σημαντικοί κανόνες ασφάλειας

Διαβάστε προσεκτικά τις ακόλουθες οδηγίες και φυλάξτε το παρόν εγχειρίδιο οδηγιών για μελλοντική χρήση.

### Σύνδεση με την κεντρική παροχή ρεύματος

Η συσκευή αυτή πρέπει να συνδέεται μόνο με γειωμένη πρίζα, εγκατεστημένη σύμφωνα με τις ισχύουσες διατάξεις. Βεβαιωθείτε ότι η τάση του ηλεκτρικού ρεύματος που χρησιμοποιείτε συμβαδίζει με αυτήν που αναγράφεται στη συσκευή. Το προϊόν αυτό συμμορφώνεται με όλες τις ισχύουσες οδηγίες της ΕΕ περί αναγραφής στοιχείων.

### Τοποθέτηση συσκευής

- Τοποθετήστε τον φούρνο μικροκυμάτων, χωρίς να τον εντοιχίσετε, πάνω σε μια επαρκώς σταθερή, επίπεδη και ανθεκτική στη θερμότητα επιφάνεια και προστατέψτε τον από υψηλές θερμοκρασίες ή υγρασία.
- Μη χρησιμοποιείτε τη συσκευή σε εξωτερικούς χώρους.
- Μη βγάζετε τα πόδια από τη βάση της συσκευής.
- Πρέπει να υπάρχει πάντα επαρκής εξαερισμός. Μην ακουμπάτε αντικείμενα επάνω στη συσκευή και φροντίζετε ώστε να τηρούνται οι ακόλουθες ελάχιστες αποστάσεις:
 

Πλαϊνά:	7,5 εκατοστά
Πίσω μέρος:	10,0 εκατοστά
Επάνω μέρος:	30,0 εκατοστά
- Η μονάδα δεν πρέπει να τοποθετείται μέσα σε ντουλάπι. Όταν τοποθετείτε τη μονάδα, βεβαιωθείτε επίσης ότι δε βρίσκεται ακριβώς κάτω από κάποιο ντουλάπι ή άλλο παρόμοιο αντικείμενο.

- Η συσκευή μπορεί να τοποθετηθεί σε σημείο χαμηλότερο από 850 mm πάνω από το δάπεδο.

## Σημαντικές πληροφορίες

- **Προσοχή: Ορισμένοι τύποι τροφίμων έχουν την τάση να αναφλέγονται. Μην αφήνετε τη συσκευή χωρίς επιτήρηση κατά τη χρήση της.**
- Αυτός ο φούρνος μικροκυμάτων προορίζεται μόνο για απόψυξη, ζέσταμα και μαγείρεμα φαγητού. **Προσοχή!** Οποιαδήποτε απόπειρα να ξηράνετε τρόφιμα ή να στεγνώσετε ρούχα, να θερμάνετε θερμαντικά μαξιλάρια, παντόφλες, σπόγγους, υγρά ρούχα καθαρισμού, κτλ. μπορεί να προκαλέσει τραυματισμούς, καύση ή πυρκαγιά.
- Δεν αναλαμβάνουμε καμία ευθύνη για το ενδεχόμενο πρόκλησης ζημιάς από λανθασμένη χρήση της συσκευής ή σε περίπτωση μη τήρησης αυτών των οδηγιών.
- Να χρησιμοποιούνται μόνο σκεύη κουζίνας που είναι κατάλληλα για φούρνο μικροκυμάτων. Κατά το μαγείρεμα με μικροκύματα δεν επιτρέπεται η χρήση μεταλλικών δοχείων για τρόφιμα και ποτά. Περισσότερες πληροφορίες μπορείτε να βρείτε στην ενότητα "Χρήση κατάλληλων σκευών".
- **Προειδοποίηση!** Πριν να θέσετε σε λειτουργία τη συσκευή, βεβαιωθείτε ότι στον θάλαμο μαγειρέματος δεν υπάρχουν αντικείμενα ή σκεύη που είναι ακατάλληλα για χρήση στον φούρνο μικροκυμάτων.
- **Προειδοποίηση!** Όταν ο φούρνος μικροκυμάτων δεν είναι σε χρήση, μην χρησιμοποιείτε τον θάλαμο μαγειρέματος για να αποθηκεύετε εύφλεκτα προϊόντα, μαγειρικά σκεύη ή τρόφιμα και παρόμοια είδη.
- Η συσκευή δεν προορίζεται για λειτουργία με εξωτερικό χρονοδιακόπτη ή ξεχωριστό τηλεχειριζόμενο σύστημα.
- Η συσκευή αυτή μπορεί να χρησιμοποιηθεί από παιδιά (τουλάχιστον 8 ετών) και από άτομα με μειωμένες φυσικές, αισθητήριες ή διανοητικές ικανότητες ή χωρίς πείρα και γνώσεις, με την προϋπόθεση ότι επιτηρούνται ή τους έχουν δοθεί οδηγίες σχετικά με τη χρήση της συσκευής και κατανοούν πλήρως όλους τους εμπλεκόμενους κίνδυνους και προφυλάξεις για την ασφάλεια.
- Τα παιδιά δεν πρέπει να επιτρέπεται να παίζουν με τη συσκευή.
- Οι εργασίες καθαρισμού και συντήρησης δεν πρέπει να εκτελούνται από παιδιά, εκτός αν είναι άνω των 8 ετών και επιβλέπονται.
- Κρατήστε πάντα τη συσκευή και το ηλεκτρικό καλώδιό της μακριά από παιδιά κάτω των 8 ετών.
- Για να αποφύγετε τον κίνδυνο πρόκλησης ηλεκτροπληξίας, μην καθαρίζετε τη συσκευή με υγρά και μην τη βυθίζετε σε υγρά.

- Κλείνετε πάντα τη συσκευή και βγάξετε το καλώδιο από την πρίζα:
  - πριν από τον καθαρισμό της συσκευής,
  - σε περίπτωση βλάβης,
  - μετά από κάθε χρήση.
- Μην τραβάτε ποτέ το καλώδιο όταν θέλετε να βγάλετε τη συσκευή από την πρίζα. Μην αγγίζετε το φις με υγρά χέρια.
-  **Προειδοποίηση!** Αυτό το σύμβολο υποδεικνύει ότι προσβάσιμες επιφάνειες της συσκευής μπορεί να είναι καυτές και ότι μπορεί να διαφύγει καυτός ατμός από τους αεραγωγούς. Κίνδυνος εγκαύματος!
- Αφήστε τη συσκευή να κρυώσει καλά προτού τη μεταφέρετε.
- Φροντίζετε να μην έρχεται η συσκευή ή το καλώδιο σε επαφή με καυτές επιφάνειες ή πηγές θερμότητας.
- Μην αφήνετε το καλώδιο να κρέμεται. Κρατήστε το μακριά από θερμαινόμενα σημεία.
- Η ανεπαρκής καθαριότητα της συσκευής μαγειρέματος μπορεί να οδηγήσει σε γήρανση της επιφάνειας, η οποία με τη σειρά της επηρεάζει αρνητικά τη διάρκεια ζωής και προκαλεί πιθανώς επικίνδυνες καταστάσεις. Μετά από κάθε χρήση, καθαρίζετε με ένα υγρό πανί τα παρεμβύσματα της πόρτας, τον θάλαμο μαγειρέματος με τον γυάλινο δίσκο και τα γύρω μέρη. Περισσότερες πληροφορίες σχετικά με τον καθαρισμό και τη συντήρηση από τον χρήστη μπορείτε να βρείτε στην ενότητα «Καθαρισμός».
- Απαγορεύεται ο καθαρισμός της συσκευής με ατμοκαθαριστή.
- Αυτή η συσκευή προορίζεται για οικιακή χρήση και παρόμοιες εφαρμογές, όπως:
  - σε χώρους κουζίνας προσωπικού σε καταστήματα, γραφεία και άλλα περιβάλλοντα εργασίας,
  - σε αγροτικές επιχειρήσεις,
  - για πελάτες ξενοδοχείων, μοτέλ και άλλων οικιστικών εγκαταστάσεων,
  - σε ξενώνες που σερβίρουν πρωινό.
- **Προειδοποίηση!** Με εξαίρεση τα ειδικά εκπαιδευμένα άτομα, είναι επικίνδυνη η εκτέλεση από οποιονδήποτε τυχόν εργασιών συντήρησης ή επισκευής, οι οποίες απαιτούν την αφαίρεση ενός καλύμματος που εξασφαλίζει προστασία από την έκθεση σε ακτινοβολία μικροκυμάτων. Το ίδιο ισχύει και για την αντικατάσταση του ειδικού καλωδίου σύνδεσης στο ρεύμα ή της λυχνίας φωτισμού. Για τον λόγο αυτόν, σε περίπτωση επισκευής επικοινωνήστε με το τμήμα εξυπηρέτησης πελατών μας τηλεφωνικά ή μέσω ηλεκτρονικού ταχυδρομείου (βλ. παράρτημα).
- Όταν ζεσταίνετε υγρά στο φούρνο μικροκυμάτων, αυτά είναι δυνατό να θερμανθούν πέρα από το σημείο βρασμού, χωρίς να υπάρχουν οι συνήθεις ορατές ενδείξεις, όπως βράσιμο ή φουσκάλες. Γι' αυτό έχει σημασία να δίνετε

πάρα πολύ μεγάλη προσοχή στο χειρισμό των σκευών όταν τα βγάξετε από το φούρνο.

- Τα αυγά με το κέλυφος ή τα βρασμένα σφιχτά αυγά δεν πρέπει να ζεσταίνονται στο φούρνο μικροκυμάτων, επειδή μπορεί να εκραγούν ακόμα και μετά την ολοκλήρωση της διαδικασίας θέρμανσης με μικροκύματα.
- **Προσοχή!** Είναι επίσης ιδιαίτερα επικίνδυνο να ζεστώνετε υγρά ή κάθε είδους στερεή τροφή μέσα σε κλειστά δοχεία στη μονάδα, καθώς υπάρχει σημαντικός κίνδυνος έκρηξης.
- Το περιεχόμενο των μπιμπερό ή τα γυάλινα βαζάκια με παιδικές τροφές πρέπει να ανακατεύονται πάρα πολύ καλά ή να ανακινούνται δυνατά έτσι ώστε να διασφαλίζεται ότι η θερμότητα έχει καταμεμηθεί ομοιόμορφα. Για να αποφεύγετε οδυνηρά και επικίνδυνα εγκαύματα, ελέγχετε πάντα τη θερμοκρασία πριν ταΐσετε το παιδί.
- Όταν ζεσταίνετε ή μαγειρεύετε φαγητό που περιέχεται σε εύφλεκτα υλικά ή είναι τυλιγμένο με εύφλεκτα υλικά, όπως πλαστικό ή χαρτί, υφίσταται κίνδυνος ανάφλεξης. Είναι επίσης πιθανό να ζηραθεί ή και να δημιουργηθεί ανάφλεξη αν επιλεγεί χρόνος μαγειρέματος μεγαλύτερος από τον απαιτούμενο. Εύφλεκτες ουσίες είναι επίσης τα λίπη ή έλαια. Για το λόγο αυτό έχει σημασία να παρακολουθείτε τη συσκευή όταν λειτουργεί. Εξαιρετικά εύφλεκτα υγρά, όπως το συμπυκνωμένο οινόπνευμα, ασφαλώς δεν πρέπει να θερμαίνονται.
- Εάν εντοπιστεί καπνός, κρατήστε την πόρτα κλειστή για να σβήσετε τυχόν φλόγες. Απενεργοποιήστε αμέσως τη συσκευή και αποσυνδέστε την από την πρίζα.
- Για να αποφύγετε τον κίνδυνο εγκαυμάτων, πρέπει να χρησιμοποιείτε πάντα ένα κατάλληλο πανί ή γάντι του φούρνου όταν βγάξετε το φαγητό από το φούρνο επειδή τα διάφορα σύνεργα και σκεύη θερμαίνονται με το φαγητό.
- Δεν επιτρέπεται η χρήση θερμομέτρων μαγειρικής.

### **Πριν χρησιμοποιήσετε τη συσκευή για πρώτη φορά**

- Αφού βγάλετε τη συσκευή από τη συσκευασία, αλλά και κάθε φορά πριν τη συνδέετε με την παροχή ρεύματος, ελέγχετε και τη συσκευή και το καλώδιο προσεκτικά για τυχόν ίχνη φθοράς.
- **Προσοχή!** Βεβαιωθείτε ότι η πόρτα (μαζί με το παράθυρο φούρνου, τις σφραγίσεις πόρτας και το κλειδίωμα) δεν παρουσιάζουν καμία βλάβη, δεν γέρνουν και κλείνουν εφαρμόζοντας σταθερά και ερμητικά στο πλαίσιο της πόρτας. Είναι σημαντικό να διασφαλίζετε ότι δεν εκπέμπεται ενέργεια μικροκυμάτων κατά τη λειτουργία της συσκευής. Για τον ίδιο λόγο, πρέπει να ελέγχετε προσεκτικά όλο το εξωτερικό περίβλημα αλλά και το εσωτερικό του φούρνου.

## Σε περίπτωση βλάβης, η συσκευή δεν πρέπει να τεθεί σε λειτουργία και η επισκευή της πρέπει να ανατεθεί σε ειδικά εκπαιδευμένο άτομο.

- Αφαιρέστε κάθε εξωτερικό και εσωτερικό υλικό συσκευασίας. Δεν επιτρέπεται να αφαιρέσετε την πινακίδα του κατασκευαστή. Όλα αυτά τα υλικά είναι κατάλληλα για ανακύκλωση. Αφαιρέστε την αυτοκόλλητη ταινία από το σύστημα κίνησης.
- Μην αφαιρέσετε την αυτοκόλλητη προστατευτική μεμβράνη στην εσωτερική πλευρά της πόρτας ή το γκριζο-καφέ προστατευτικό κάλυμμα (5) πλάι στην εσωτερική λυχνία φωτισμού, στη δεξιά πλευρά του θαλάμου μαγειρέματος.
- **Προσοχή!** Τα παιδιά πρέπει να παραμένουν μακριά από τα υλικά συσκευασίας, επειδή είναι δυνητικώς επικίνδυνα, π.χ. κίνδυνος ασφυξίας.
- Πριν χρησιμοποιήσετε τη συσκευή για πρώτη φορά, ή μετά από μεγάλο χρονικό διάστημα, πρέπει να καθαριστεί πάρα πολύ καλά, σύμφωνα με τις οδηγίες στο τμήμα «**Καθαρισμός**».
- Τοποθετήστε τον κυλιόμενο δακτύλιο, το σύστημα κίνησης και τον γυάλινο δίσκο στη συσκευή.
- Ποτέ μην χειρίζεστε τη συσκευή χωρίς τον κυλιόμενο δακτύλιο/το σύστημα κίνησης και τον περιστρεφόμενο γυάλινο δίσκο.

**Σημείωση:** Μην ανάβετε τη μονάδα εκτός αν το φαγητό που θα ζεστάνετε ή θα μαγειρέψετε έχει τοποθετηθεί μέσα στο φούρνο. Αν η συσκευή λειτουργήσει άδεια, θα προκληθεί βλάβη στη μονάδα.

### Συσκευή ISM

Η συσκευή αυτή είναι μια συσκευή ISM ομάδας 2 τάξης Β. Η ομάδα 2 αποτελείται από όλες τις συσκευές ISM (βιομηχανικές, επιστημονικές, ιατροτεχνολογικές) που παράγουν ενέργεια ραδιοσυχνότητας ή/και χρησιμοποιούν ενέργεια ραδιοσυχνότητας με τη μορφή ηλεκτρομαγνητικής ακτινοβολίας για την επεξεργασία υλικών. Επίσης αποτελείται από ηλεκτροδιαβρωτικές συσκευές. Η τάξη Β καθορίζει συσκευές που έχουν σχεδιαστεί για οικιακή χρήση, ή οποιοσδήποτε παρόμοιες συσκευές που ενσωματώνονται στο γενικό ηλεκτρικό δίκτυο που τροφοδοτεί τις οικιακές μονάδες.

### Λειτουργία μικροκυμάτων (Ομάδα II σε συμμόρφωση με το πρότυπο EN 55011)

Στο εσωτερικό της συσκευής παράγεται ηλεκτρομαγνητική ενέργεια που κάνει τα μόρια των τροφίμων (ιδίως τα μόρια του νερού) να δονούνται και να προκαλούν έτσι τη θέρμανση του φαγητού. Φαγητά με υψηλή περιεκτικότητα σε νερό θερμαίνονται πολύ πιο γρήγορα από τα ξηρά τρόφιμα. Η θερμότητα παράγεται σταδιακά στο εσωτερικό των τροφίμων. Τα κουζίνα σκεύη και εργαλεία, δοχεία ή πιάτα που χρησιμοποιούνται ζεσταίνονται έμμεσα λόγω της θερμοκρασίας του φαγητού.

### Να χρησιμοποιείτε πάντα κατάλληλα σύνεργα και σκεύη

- Μην τοποθετείτε το φαγητό απευθείας επάνω στον γυάλινο περιστρεφόμενο δίσκο. Να χρησιμοποιείτε πάντα ένα κατάλληλο πιάτο ή μαγειρικό σκεύος. Φροντίστε ώστε το σκεύος να μην εξέχει πέρα από το χείλος του περιστρεφόμενου δίσκου.
- Πρέπει να αποφεύγετε τα μεταλλικά αντικείμενα, εφόσον τα μικροκύματα αντανακλώνονται από τις μεταλλικές επιφάνειες και πιθανό να μην φτάσουν το φαγητό που θέλετε να μαγειρέψετε. Οποιοδήποτε μεταλλικό αντικείμενο μέσα στο φούρνο μπορεί επίσης να προκαλέσει σπινθήρες, έχοντας ως αποτέλεσμα να σημειωθεί ζημιά στη μονάδα.
- Κατά κανόνα, μαχαιροπήρουνα και μεταλλικά σκεύη δεν πρέπει να χρησιμοποιούνται στο φούρνο μικροκυμάτων. Μερικά υλικά συσκευασίας τροφίμων περιέχουν αλουμινόχαρτο ή σύρματα κάτω από ένα στρώμα χαρτί και συνεπώς δεν είναι κατάλληλα για χρήση σε συσκευές μικροκυμάτων. Αν η χρήση αλουμινόχαρτου συνιστάται από μια συνταγή, βεβαιωθείτε ότι το φαγητό είναι ερμητικά τυλιγμένο στο μολυβδόκρυσταλλο (χωρίς φυσάλιδα αέρος). Φροντίστε πάντα τα σκεύη να τα μαγειρέψετε να μην είναι κούφια σε κάποιο σημείο (π.χ. κοντά στις λαβές). Οι πορώδεις ύλες απορροφούν νερό κατά το πλύσιμο και είναι και αυτές ακατάλληλες. Ακατάλληλα είναι επίσης τα δοχεία, σκεύη και σύνεργα από μελαμίνη επειδή απορροφούν ενέργεια.
  - Τα σκεύη και δοχεία από ανθεκτικό στη θερμότητα γυαλί ή πορσελάνη είναι εξαιρετικά κατάλληλα για χρήση σε συσκευές μικροκυμάτων.
  - Το πλαστικό είναι κατάλληλο μόνο εάν είναι θερμοανθεκτικό. Οι σακούλες μαγειρέματος κλπ. πρέπει να τρυπιούνται για να φεύγει τυχόν υψηλή πίεση που μπορεί να δημιουργηθεί. Στα περισσότερα καταστήματα με είδη κουζίνας, μπορείτε να βρείτε πλαστικά σκεύη ειδικά σχεδιασμένα για χρήση στους φούρνους μικροκυμάτων.

## Λειτουργία

### Διακόπτης επιλογής ισχύος

Η ισχύς μπορεί να ρυθμιστεί από 150 W μέχρι 700 W:

	Ισχύς		
1.	150 W	Χαμηλή	Απόψυξη ευαίσθητων τροφίμων
2.	300 W	Απόψυξη	Απόψυξη
3.	500 W	Μέτρια	Μαγείρεμα ευαίσθητων τροφίμων
4.	600 W	Μέτρια-υψηλή	Ξεπαγώστε και θερμάνετε τα κατεψυγμένα τρόφιμα
5.	700 W	Υψηλή	Ζέσταμα υγρών, μαγείρεμα

### Χρονοδιακόπτης

- Ο χρονοδιακόπτης έχει δύο κλίμακες. Η εξωτερική κλίμακα είναι για απόψυξη ανάλογα με το βάρος σε κιλά. Η εσωτερική κλίμακα χρησιμοποιείτε για τη ρύθμιση των χρόνων μαγειρέματος ή ζεστάματος.
- Με το χρονοδιακόπτη, μπορείτε να επιλέξετε χρόνο λειτουργίας έως και 30 λεπτά.
- Όταν ρυθμίζετε το χρόνο μαγειρέματος σε λιγότερο από 6 λεπτά (ή για ποσότητες μικρότερες από 400 γρ.), γυρίστε το διακόπτη πρώτα σε μια μεγαλύτερη θέση και μετά γυρίστε τον ξανά, αργά, προς τα πίσω, στην επιθυμητή θέση.
- Μόλις ρυθμιστεί ο χρονοδιακόπτης, αρχίζει αυτόματα η λειτουργία με το κλείσιμο της πόρτας.
- Μπορείτε να απενεργοποιήσετε τη συσκευή όποτε θέλετε αν γυρίσετε το χρονοδιακόπτη ξανά στο «0».
- Για απόψυξη, θέστε το διακόπτη επιλογής ισχύος στην «❄️ / Απόψυξη». Χρησιμοποιήστε την εξωτερική κλίμακα στο χρονομετρο για να ρυθμίσετε το βάρος του φαγητού που θα αποψυχθεί. Οι ρυθμιζόμενες τιμές για απόψυξη είναι μόνο προσεγγιστικές και μπορεί να διαφέρουν από αυτές που πραγματικά απαιτούνται. Αν δεν ολοκληρωθεί η απόψυξη αφού παρέλθει ο χρόνος, επαναλάβετε τη διαδικασία με σχετικά συντομότερη ρύθμιση χρόνου.

### Διαδοχικές φάσεις της λειτουργίας

- Βάλτε το φαγητό που θέλετε να ζεστάνετε στο κατάλληλο σκεύος. Βάλτε το σκεύος στον περιστρεφόμενο δίσκο στο φούρνο.
- Όταν επενεργούν τα μικροκύματα στο φαγητό, αυτό πρέπει να είναι σκεπασμένο για να μην ξεραίνεται. Θα βρείτε γυάλινα ή πλαστικά καλύμματα ειδικά σχεδιασμένα για χρήση στις συσκευές μικροκυμάτων στα περισσότερα καταστήματα ειδών κουζίνας.
- Να χρησιμοποιείτε το διακόπτη επιλογής ισχύος για να ορίσετε το επιθυμητό επίπεδο.
- Κλείστε την πόρτα και ρυθμίστε το χρόνο λειτουργίας με το χρονοδιακόπτη. Ο δίσκος αρχίζει να περιστρέφεται. Κατά τη διάρκεια της λειτουργίας, το εσωτερικό φως παραμένει αναμμένο.
- Αν κατά τη διάρκεια του μαγειρέματος ανοίξετε την πόρτα, π.χ. για να ανακατέψετε το φαγητό και να κατανείμει ομοιόμορφα τη θερμότητα, η συσκευή θα απενεργοποιηθεί και ο χρονοδιακόπτης θα σταματήσει να λειτουργεί προσωρινά. Όταν κλείσετε ξανά την πόρτα, ο χρόνος θα ξαναρχίσει να τρέχει κανονικά και η διαδικασία μαγειρέματος θα συνεχιστεί.
- Όταν λήξει ο προγραμματισμένος χρόνος, ακούγεται ένας χαρακτηριστικός ήχος και το εσωτερικό φως σβήνει.
- Ανοίξτε την πόρτα και βγάλτε το σκεύος με το φαγητό.
- Για να πετύχετε ομοιόμορφη κατανομή της θερμοκρασίας του φαγητού, το σκεύος πρέπει να αφεθεί για αρκετά λεπτά σε μια άκρη.

### Γενική φροντίδα και καθαρισμός

- Πριν καθαρίσετε τη συσκευή, βεβαιωθείτε ότι είναι αποσυνδεδεμένη από το ηλεκτρικό ρεύμα και ότι έχει κρυώσει εντελώς.
- Μην καθαρίζετε τη μονάδα με νερό. Φροντίστε να μην εισέλθει καμία ποσότητα νερού, ούτε και η μικρότερη δυνατή, στις σπές εξαερισμού στο εσωτερικό ή το εξωτερικό της μονάδας. Μη χρησιμοποιείτε καμία συσκευή ατμού για το καθαρίσμα.
- Μπορείτε να σκουπίσετε ολόκληρη τη συσκευή με ένα ελαφρά βρεγμένο πανί χωρίς χνούδι και ένα απαλό οικιακό απορρυπαντικό. Μετά, σκουπίστε πολύ καλά.
- Μη χρησιμοποιείτε διαβρωτικά ή σκληρά καθαριστικά διαλύματα. Επίσης, μη χρησιμοποιείτε τα προϊόντα σε στρέι που διατίθενται στο εμπόριο για τον καθαρισμό των συμβατικών φούρνων.
- Οι εσωτερικές επιφάνειες πρέπει να καθαρίζονται πάρα πολύ καλά μετά από κάθε λειτουργία. Τυχόν υπολείμματα τροφίμων πρέπει να αφαιρεθούν.
- Πρέπει να διατηρούνται πάντα καθαρά το εσωτερικό της πόρτας, το πλαίσιο της πόρτας, ο δακτύλιος/μονάδα οδήγησης και οι οδηγοί της σχάρας κάτω από τον περιστρεφόμενο γυάλινο δίσκο.
- Μπορείτε να καθαρίσετε τον γυάλινο περιστρεφόμενο δίσκο και τον δακτύλιο/μονάδα οδήγησης με ζεστό σαπουνόνερο.

### Πρόσθετες πληροφορίες

#### Τεχνικά στοιχεία

Εξωτερικές διαστάσεις:	240 χλστ. (Υ) x 440 χλστ. (Π) x 320 χλστ. (Β)
Εσωτερικές διαστάσεις:	
• γυάλινος περιστρεφόμενος δίσκος:	Ø 245 χλστ.
• χώρος πάνω από το γυάλινο περιστρεφόμενο δίσκο:	180 χλστ.
Βάρος συσκευής:	7,2 κιλά
Τάση λειτουργίας:	230 V~ 50 Hz
Κατανάλωση ισχύος:	1100 W
Εξόδος μικροκυμάτων:	150 W - 700 W

#### Απόρριψη



Οι συσκευές με αυτό το σύμβολο πρέπει να απορριφθούν ξεχωριστά από τα οικιακά απόβλητα, επειδή περιέχουν πολύτιμα υλικά που μπορούν να ανακυκλωθούν. Η σωστή διάθεση προστατεύει το περιβάλλον και την ανθρώπινη υγεία. Θα βρείτε πληροφορίες για το συγκεκριμένο θέμα από την τοπική σας αρμόδια αρχή ή έμπορο λιανικής.





## SEVERIN Elektrogeräte GmbH

Röhre 27

D-59846 Sundern

Tel +49 2933 982-0

Fax +49 2933 982-1333

information@severin.de

MANUAL MW 007580 06/25  
Technische Änderungen vorbehalten. /  
Model specifications are subject to change.

